

Flash THERMO FLASH DIGITAL



● PRESENTATION

Le Thermo Flash Digital permet de réguler votre chauffage en fonction de votre mode de vie. Vous pouvez réaliser le programme de chauffage de votre semaine :

- à l'aide des quatre programmes pré-enregistrés,
- et/ou à l'aide de programmes que vous aurez créés.

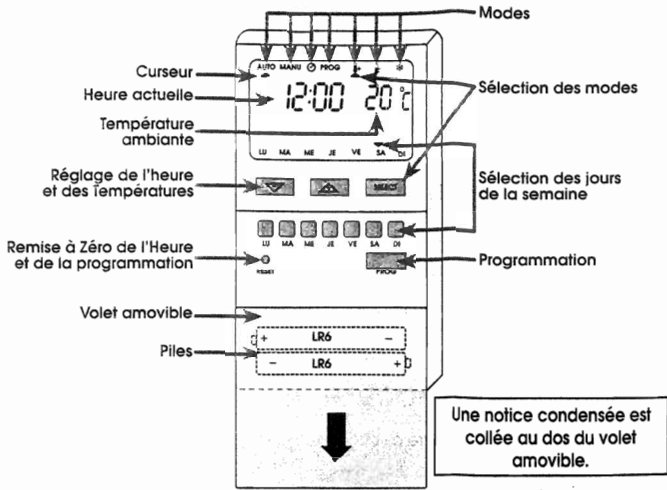

● VOUS DISPOSEZ DE TROIS TEMPERATURES DE CHAUFFAGE PRE-ENREGISTREES

• Température "Confort":

C'est la température que vous souhaitez pendant vos heures de présence.

Appuyez sur "Select" pour placer le curseur sous le symbole .

L'écran affiche une température "Confort" de base de 20° C. Elle est pré-enregistrée, mais vous pouvez la modifier selon vos souhaits, par pas de 0,5° C.

• Température "Réduite":

C'est une température économique assurée pendant vos absences ou pendant la nuit.

Appuyez sur "Select" pour placer le curseur sous le symbole . L'écran affiche une température "Réduite" de base de 16° C. Elle est pré-enregistrée, mais vous pouvez la modifier selon vos souhaits, par pas de 0,5° C.

• Température "HORS-GEL":

C'est la température minimale assurée pendant vos absences prolongées. Elle met à l'abri votre logement des risques de gel.

Appuyez sur "Select" pour placer le curseur sous le flocon de neige .

L'écran affiche une température "HORS-GEL" de 6° C.

Vous disposez de quatre types de programmes avec ces températures et dont les horaires sont pré-enregistrés (Chapitre 3)

Vous pouvez programmer les températures et les horaires selon vos souhaits, pour chacun des jours de la semaine (Chapitre 3).

● CARACTERISTIQUES TECHNIQUES

- Plage de réglage de la température confort : + 6° C à + 30° C
- Plage de réglage de la température réduite : + 6° C à + 30° C
- Plage d'affichage de la température ambiante 0 à + 30° C, en dehors, affichage--
- Différentiel statique : 0,3 degré
- Alimentation : 2 piles alcalines type LR 6
- Durée de vie des piles : 2 ans
- Sortie : 1 contact inverseur libre de potentiel
- Pouvoir de coupure : 8 A/250 VAC cos. φ = 1
- 2 A/250 VAC cos. φ = 0,6
- Température de fonctionnement : 0 à + 50° C
- Température de stockage : - 10 à + 65° C
- Hygrométrie : 85 % max à + 20° C
- Degré de protection : IP 30
- Raccordement par bornier à vis : fil rigide jusqu'à 4 mm²
- fil souple jusqu'à 2,5 mm²

● ENCOMBREMENT

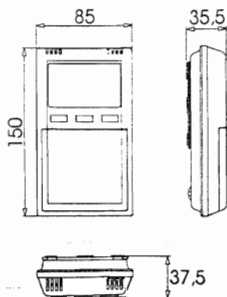

● MISE EN PLACE DES PILES

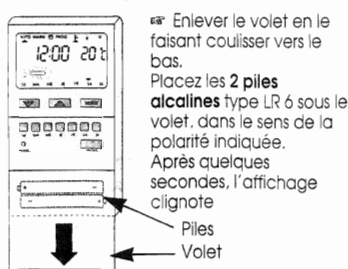

TÉMOIN D'USURE DES PILES

- Le symbole de la pile qui clignote à l'écran indique que le Thermo Flash peut encore fonctionner pendant 15 jours. Passé ce délai, l'affichage s'éteint, sauf le symbole , ce qui signifie : arrêt du chauffage.
- Lorsque les piles usagées sont retirées, pour remplacement, l'appareil conserve ses programmes pendant 2 minutes maximum.

● RACCORDEMENT ELECTRIQUE

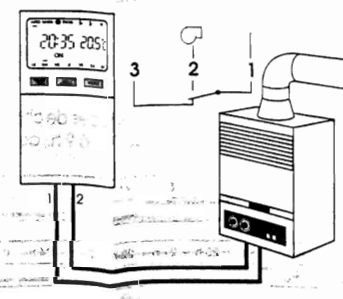

① MISE A L'HEURE ET AU JOUR ACTUEL

● Mise à l'heure (à réaliser impérativement en premier)

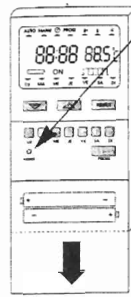

Pour commencer le réglage du programmeur, glissez le volet vers le bas, puis effectuez un RESET à l'aide d'une pointe fine

Vous voyez apparaître toutes les inscriptions de l'écran, suivies du clignotement de l'heure.. "12:00"



Le curseur est placé sous le symbole . Vous pouvez mettre à l'heure l'horloge par +/- (appui prolongé = défilement rapide).

● ● ● Vous venez de mettre à l'heure l'horloge du Thermo Flash Digital ● ● ●

● Mise au jour actuel

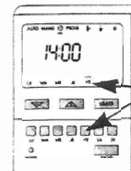

Sélectionnez le jour actuel : le curseur correspondant est affiché à l'écran.



L'heure et le jour sont enregistrés automatiquement.

Vous venez de mettre à l'heure et au jour actuel, par exemple : nous sommes vendredi, il est 14 heures.

② MODIFICATION DES TEMPERATURES DE BASE : CONFORT - REDUITE

● Les températures CONFORT et RÉDUITE sont pré-enregistrées :

Température "Confort" = 20° C -
Température "Réduite" = 16° C.

Vous pouvez les modifier selon vos souhaits.

Température Confort 20° C

Température réduite 16° C

Appuyez sur +/- pour modifier la température de base "Confort"



Appuyez sur "Select" pour amener le curseur jusqu'au thermomètre .

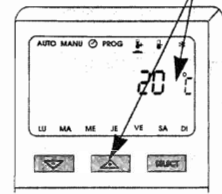

● Procédez de la même façon pour modifier la température réduite

Appuyez sur "SELECT" pour amener le curseur sous le second thermomètre .

● ● ● Vous allez maintenant découvrir les autres fonctions du Thermo Flash Digital ● ● ●

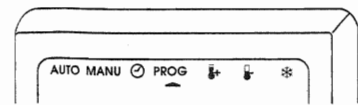

③ LA PROGRAMMATION

● Pour programmer votre semaine, vous disposez de 4 types de programmes dont les températures et les horaires sont pré-enregistrés.

- Température Confort = 20° C
- Température Réduite = 16° C
- Température Hors-Gel = 6° C

■ Programme 1
Une période de chauffe

Température Confort 23h00
Température Réduite 0h00

Ce programme 1 est affecté à tous les jours de la semaine. Pour utiliser ce programme, procédez à la mise à l'heure et au jour, puis appuyez sur la touche "SELECT" pour amener le curseur sous le mode "AUTO".

■ Programme 2
Deux périodes de chauffe

Température Confort 23h00
Température Réduite 0h00

■ Programme 3
Trois périodes de chauffe

Température Confort 23h00
Température Réduite 0h00

■ Programme 4
Température réduite sur 24 heures.

--- Température Réduite

● Vous pouvez modifier ces horaires selon vos souhaits.

Appuyez sur "SELECT" pour placer le curseur sous "PROG":
→ L'écran affiche le Programme 1.

Une période de chauffe
Température Confort 23h00
Température Réduite 0h00

Flash

THERMO FLASH DIGITAL

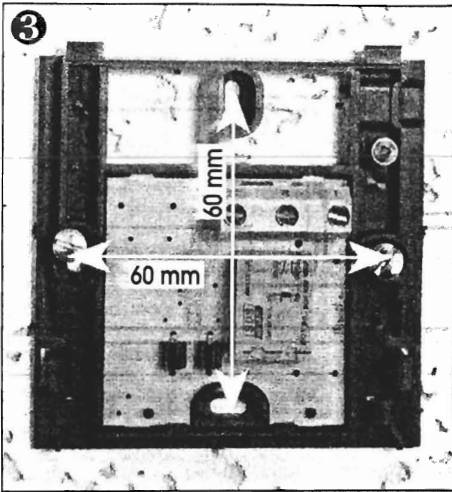
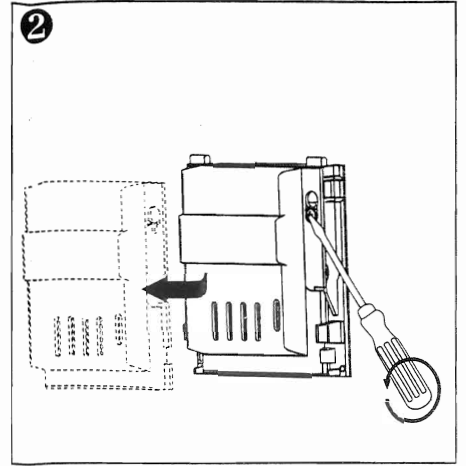
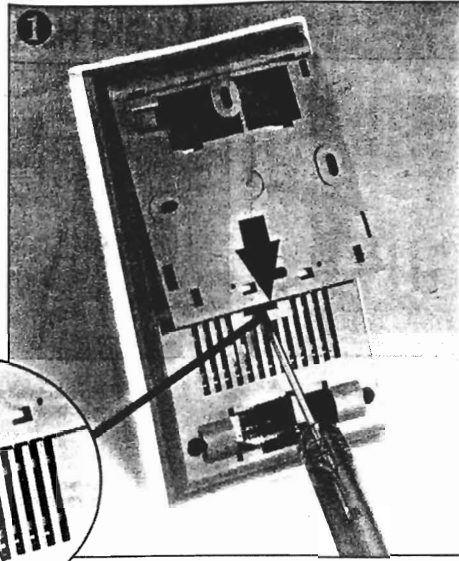
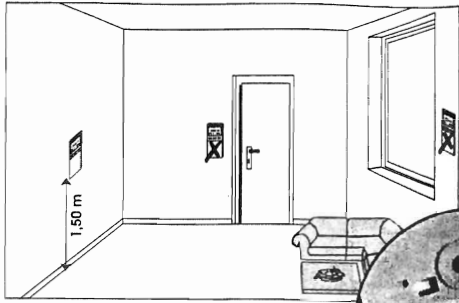

 Ø 3 → 3,5 mm

