

Hauteur des éléments et sorties d'alimentation EFS et ECS (sol fini)

Mitigeur douche	Entre 1.10 et 1.20 m
Vasques SDB	60 cm
Evier	60 cm
Lave-linge	60 cm
Lave-vaisselle	60 cm
WC suspendus	???
Meuble vasques SDB	Entre 82 et 88 cm

	=		Joint fibre sans amiante bleu Jamon P-Pro 15/21 : réf. f793912a1" : réf. 9948a
	=		Raccord Multicouche à sertir Somatherm (TH) F1/2(15/21) Dn16 (réf. : s25067a)
	=		Joint fibre sans amiante bleu Jamon P-Pro 15/21 : réf. f793912a1" : réf. 9948a
	=		Raccord Multicouche à sertir Somatherm (TH) F1/2(15/21) Dn20 (réf. : s25069a)

	PEhd Ø 25
	Multicouche 20/26
	Multicouche 16/20
	Multicouche 12/16
	Joint fibre sans amiante bleu Jamon P-Pro 15/21 : réf. f793912a1" : réf. 9948a
	Joint filasse

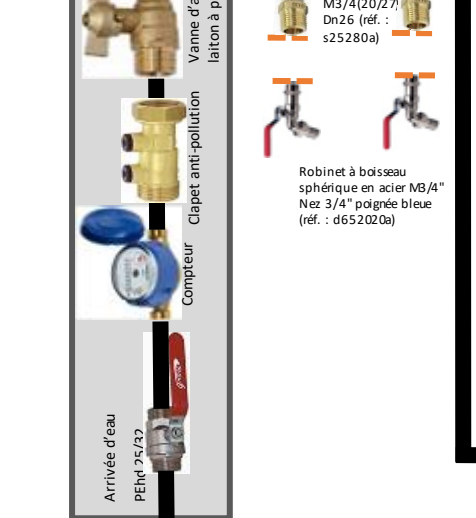
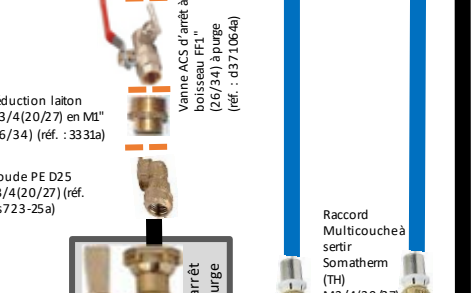
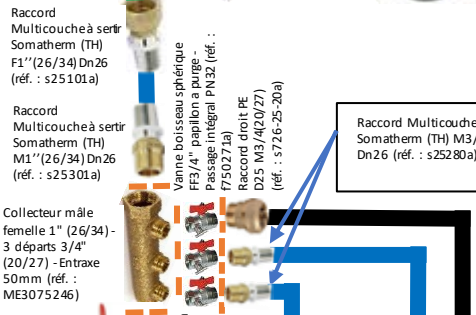
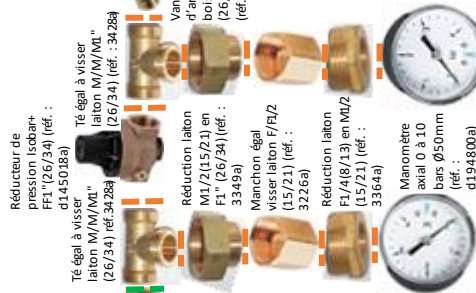
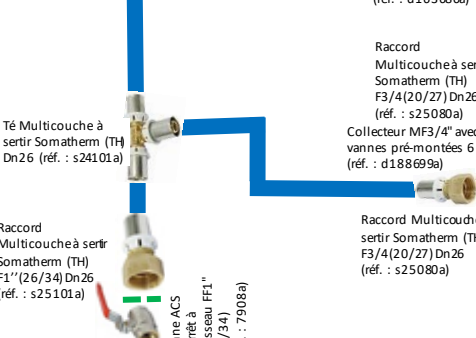
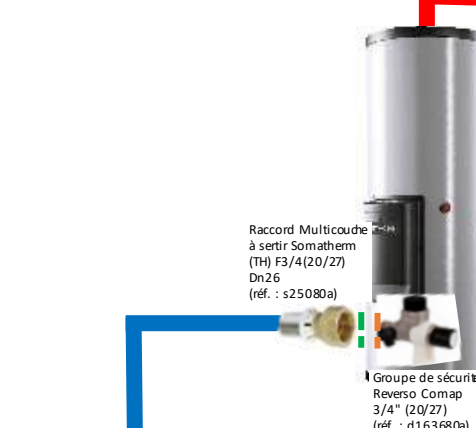
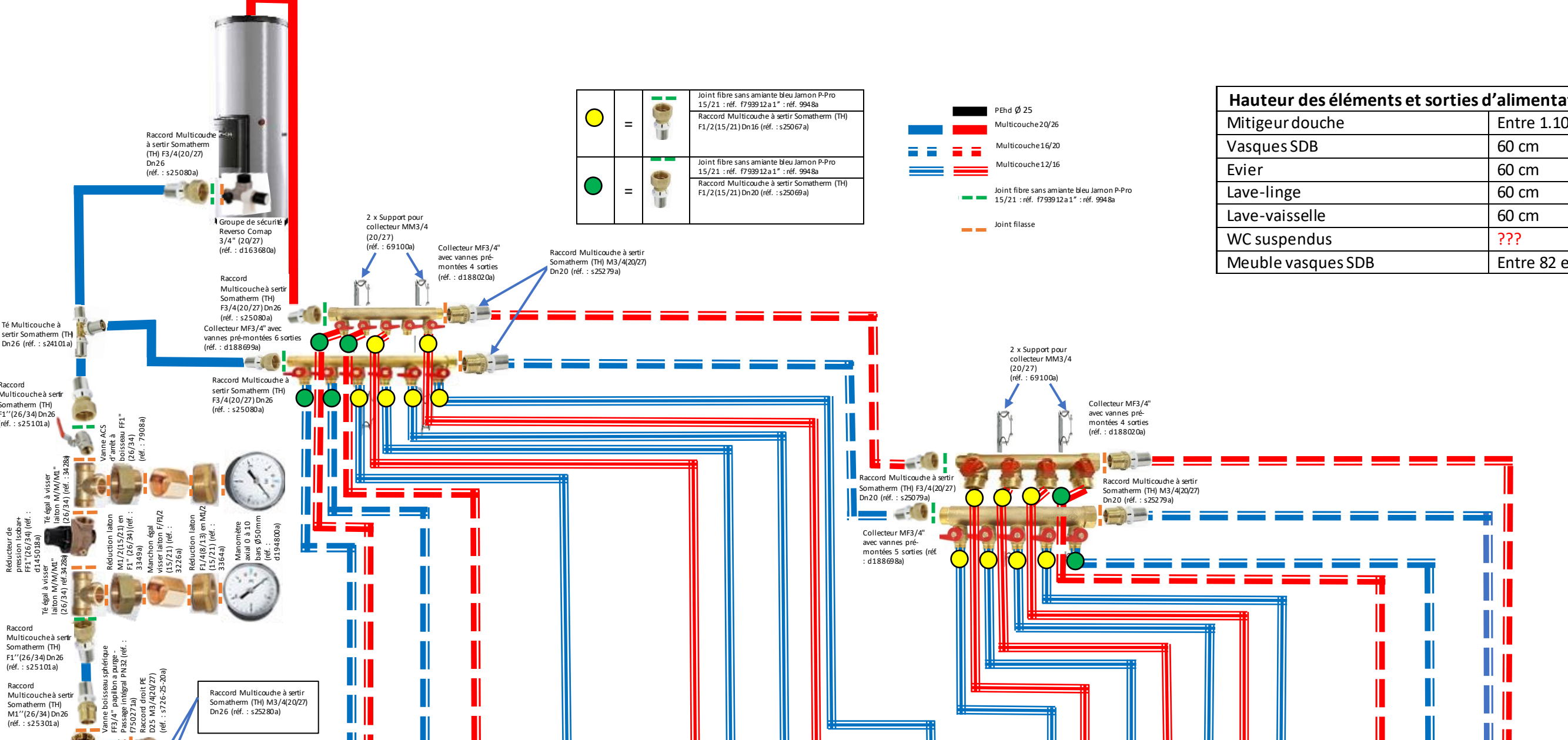

<p>SDB 2 + WC Intégré</p> <p>Système acheté avec système de douche encastrée</p> <p>Sortie de cloison double multicouche à sertir F1/2 Ø20P-pro 150mm (réf. pm186045a) + 2 x Réduction laiton F3/8(12/17) en M1/2 (15/21) (réf. 3365a) + 2 x Té égal à visser laiton M/M/M3/8 (12/17) (réf. 3425a)</p> <p>ROBINET chasse d'eau équerre MF3/8 (12/17) (réf. : 8955a)</p>	<p>CELLIER</p> <p>SORTIE DE CLOISON DOUBLE FIXOPLAC A SERTIR Diam 16-12x17(3/8") (réf. : DCL3952A20196) à partager avec WC 2</p> <p>ROBINET chasse d'eau équerre MF3/8 (12/17) (réf. : 8955a)</p>	<p>CUISINE</p> <p>SORTIE DE CLOISON DOUBLE FIXOPLAC A SERTIR Diam 16-12x17(3/8") (réf. : DCL3952A20196)</p> <p>SORTIE DE CLOISON DOUBLE FIXOPLAC A SERTIR Diam 16-15x21(1/2") (réf. : DCL3952A13155) + 2 x ROBINET MAL OBLIQUE CHROMÉ (réf. CL275A1587)</p> <p>SORTIE DE CLOISON SIMPLE FIXOPLAC A SERTIR Diam 16-15x21(1/2") (réf. : DCL3955A13177) + ROBINET MAL OBLIQUE CHROMÉ (réf. : DCL275A1587)</p>	<p>WC séparé / SDB 1</p> <p>SORTIE DE CLOISON DOUBLE FIXOPLAC A SERTIR Diam 16-12x17(3/8") (réf. : DCL3952A20196)</p> <p>SORTIE DE CLOISON DOUBLE FIXOPLAC A SERTIR Diam 16-12x17(3/8") (réf. : DCL3952A20196) à partager avec WC 1 Robinet chasse d'eau équerre MF3/8 (12/17) (réf. : 8955a)</p> <p>Sortie de cloison double multicouche à sertir F1/2 Ø20 P-pro 150mm (réf. pm186045a) + 2 x Réduction laiton F3/8(12/17) en M1/2 (15/21) (réf. 3365a) + 2 x Té égal à visser laiton M/M/M3/8 (12/17) (réf. 3425a)</p> <p>Système acheté avec système de douche encastrée</p>
--	--	---	--

