

SOMMAIRE

INDEX

CATALOGUE FRANCE



03 - 2025



EDITION mars 2025.

Tarifs en euro H.T. applicables au 1er mars 2025.

Les informations sont données à titre indicatif. Giacomini se réserve le droit d'y apporter, à tout moment et sans préavis, toutes modifications techniques ou commerciales aux produits présentés dans ce catalogue. Pour toutes informations complémentaires nous vous prions de contacter le service « Commande » pour une vérification.



GIACOMINI
WATER E-MOTION



SCANNEZ
et accédez à notre site internet

SUIVEZ-NOUS SUR LES RÉSEAUX



Notre passion ne cesse d'augmenter. Comme notre groupe.

1951

ANNÉE DE FONDATION
DU SIÈGE

environ **900** EMPLOYÉS

70 TONNES DE LAITON
PAR JOUR

130.000 m² D'USINE DE PRODUCTION

UN CHIFFRE
D'AFFAIRES
PLUS DE **281** millions (2023)

75% D'EXPORTATION

Filiales, revendeurs et partenaires exclusifs

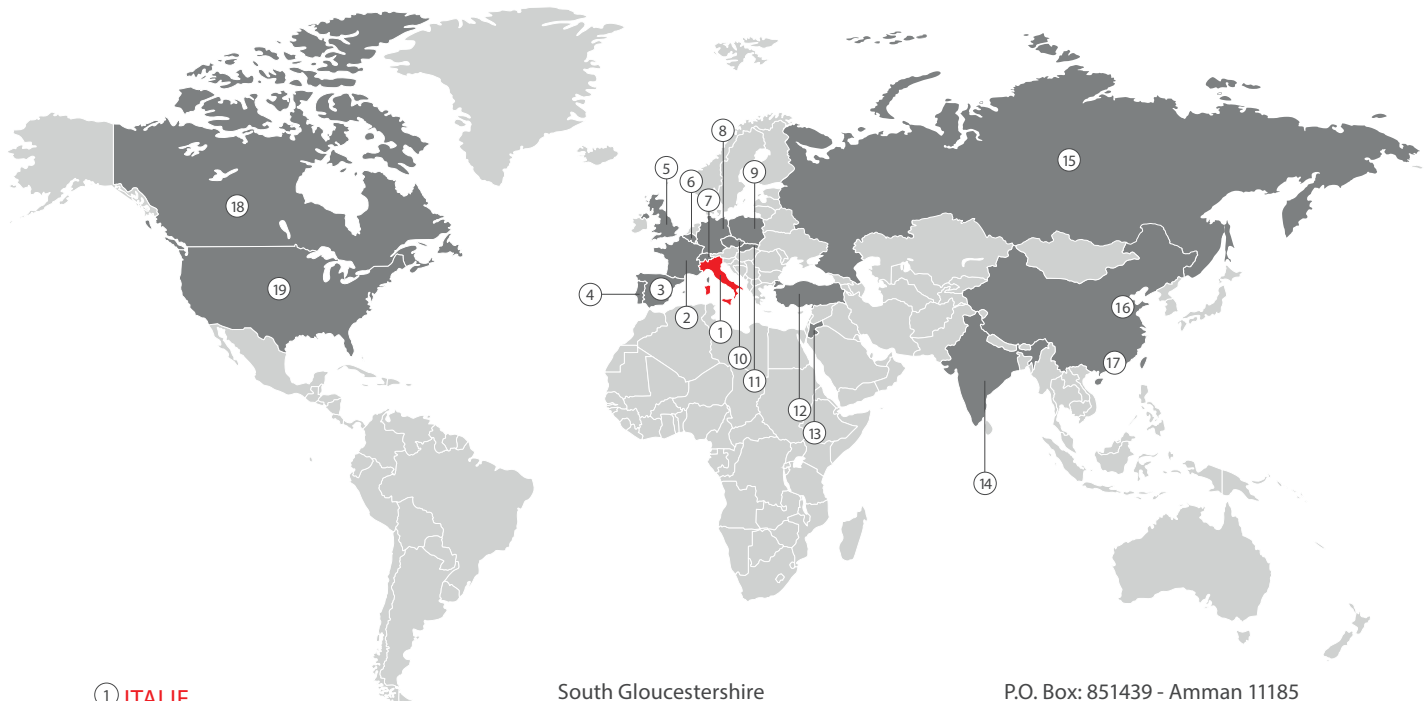

① ITALIE

Headquarter
and brass division
Via per Alzo, 39
28017 San Maurizio d'Opaglio (NO)

Plastic division
Via Brughiere, 31
28017 San Maurizio d'Opaglio (NO)

Forging division
Via Bisavola, 4
37014 Castelnuovo del Garda (VR)

② FRANCE

Giacomini S.A.
Parc de Pontillault
Rue de Rome - CS 30176
77348 Pontault Combault Cedex



③ ESPAGNE

Giacomini España S.L.
Carretera Viladrau, Km 10
08553 Seva - Barcelona

④ PORTUGAL

Giacomini Portugal
Sistemas Sanitários
e Climatização, LDA.
Rua de Martinhães, 263
4485-188 Gião - VCD - Vila do Conte

⑤ ANGLETERRE

Giacomini UK Ltd.

South Gloucestershire
BS37 5YT, Unit 2, Goodrich Close
Westerleigh Business Park Yate

⑥ BELGIQUE

Giacomini Benelux S.A.
Route provinciale 273-277
1301 Bierges (Wavre)

⑦ SUISSE

Giacomini S.A.
Via Linoleum 14 - 6512
Giubiasco (Ticino)

⑧ ALLEMAGNE

Giacomini GMBH
Industriestrasse 10
51545 Waldbroel

⑨ POLOGNE

Giacomini Poland
Giacomini Sp. Z o.o. ul.
Koniuchy 8 - 87-100 Toruń

⑩ RÉPUBLIC TCHÈQUE

Giacomini Czech, S.R.O.
Erbenova 15 - 46602
Jablonec nad Nisou

⑪ SLOVAQUIE

Giacomini Slovakia S.R.O.
Dolné Rudiny 1 - 01091 Zilina

⑫ TURQUIE

Giacomini Unival
Tesisat Armatürleri
San Ve Tic. Ltd
Istanbul Anadolu Yakası Organize San. Böl.
Gazi Bulvarı - 2. Sok No:8 Tuzla Istanbul

⑬ JORDANIE

Giacomini Middle East
Khalda, Amer bin Malik Str. 65, FL2

P.O. Box: 851439 - Amman 11185

⑭ INDE

Giacomini India
G-3, Neel Madhav,
Nr. Navneet Hospital,
V.P. cross road, Mulund (west),
Mumbai, Maharastra - 400080

⑮ RUSSIE

Giacomini Russia
Daev Pereulok, 20 - 107045 Moscow

⑯ CHINE

Giacomini Asia Pacific
Room A801, TYG Centre,
No. 2 Dong San Huan Bei Lu Bing,
100027 Chaoyang District, Beijing

⑰ HONG KONG

Giacomini Asie
Unit.A129, 16/F, Sun Life Tower,
The Gateway, Harbour City,
Kowloon, Hong Kong

⑱ CANADA

Giacomini Consulting
Canada Inc.
1020-1500 West Georgia Street
Vancouver, BC V6G 2Z6

⑲ USA

Giacomini USA
Chicago, IL 60604
141 W. Jackson Blvd.
Suite 2750

SIÈGE ET USINES DE FABRICATION

GIACOMINI S.p.A.

28017 S. Maurizio d'Opaglio
NO - ITALY

Siège du groupe où est regroupé la direction générale, commerciale, marketing, achats, recherche & développement, laboratoires techniques ainsi que les opérations d'usinage, montage, stockage et expédition.



GIACOMINI S.p.A.

28017 S. Maurizio d'Opaglio
NO - ITALY

L'établissement de Sazza, inauguré en 1995, assure les productions de raccord et tubes en matériaux de synthèse.

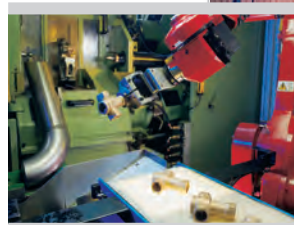

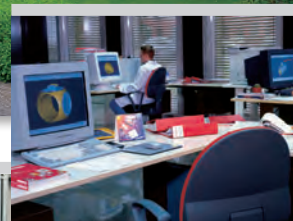

GIACOMINI S.p.A.
37014 Castelnuovo del Garda
VR - ITALY
À Castelnuovo de la Garda,
on pratique le matriçage à chaud des produits.
sont effectuées les opérations d'usinage,
montage, essais,
stockage et expédition.



GIACOMINI S.p.A.
28017 S. Maurizio d'Opaglio
NO - ITALY
Récente usine de production
où est traité le laiton.



VIDEOS PRODUITS

Pour pouvoir visionner, autant de fois que vous le souhaitez, les phases les plus importantes de l'installation des produits et systèmes Giacomini, visitez la rubrique tutoriels de notre site web.



Visitez la rubrique vidéos
<https://fr.giacomini.com/tutorials>



Collage of various certification and performance rating documents for Giacomini products.

PRODUCT PERFORMANCE RATING
 Document ID 021620211010-15897259
 Issued on: 18 February 2021
 This product is certified by Eurovent Certifis Certification as mentioned on
Certificate N° 19.02.023

Product: Temporal Variation of thermostatic heads / Variation temporelle (TV)
 Brand: GIACOMINI
 Range: R469
 Product reference: R469

This performance certificate is delivered for the following project:

Project Name	Company	Project reference	Project location
GIACOMINI		na	France

Factory city: SARREBOURG (FRANCE)
 Factory country: FR

Feature table:

Feature	Value	Unit
TV	0.30	κ

PRODUCT PERFORMANCE RATING
 Document ID 021620211011-15897260
 Issued on: 18 February 2021
 This product is certified by Eurovent Certifis Certification as mentioned on
Certificate N° 19.02.022

Product: Temporal variation of thermostatic heads / Variation temporelle (TV)
 Brand: GIACOMINI
 Range: R469
 Product reference: R469

This performance certificate is delivered for the following project:

Project Name	Company	Project reference	Project location
GIACOMINI		na	France

Factory city: SARREBOURG (FRANCE)
 Factory country: FR

Feature table:

Feature	Value	Unit
TV	0.30	κ

PRODUCT CERTIFICATION
 LICENSEE: GIACOMINI S.p.A.
 Via Per Aldo, 39
 52017 S. Maurizio d'Appia (NO)
 Italia

LICENSEE IDENTITY NUMBER: 21
 PRODUCT: Thermostatic Radiator Valve
 LICENSE NUMBER: 04-GIA-TVV-B

HEAD	TYPE
R469	Liquid integral sensor

REFERENCE DOCUMENTS:
 • EN 1257-210
 • EN 1257-210
 • EN 1257-210
 • EN 1257-210

TECHNICAL INFORMATION:
 The technical information of the certified Thermostatic Radiator Valve is available on the website www.giacomini.com

Certificat
 Organisme certificateur Certification body
 CSTB
 Conditions de distribution et d'exécution des axes
 Chauffage et distribution sanitaire
 Giacomini PE-RT

Le CSTB atteste que le produit a été soumis et conforme à des caractéristiques définies dans le référentiel de certification CE CE. Conformément à la réglementation en vigueur, ce produit est autorisé à être distribué et installé dans les conditions de distribution et d'exécution des axes mentionnées ci-dessous.

Le CSTB atteste que le produit a été soumis et conforme à des caractéristiques définies dans le référentiel de certification CE CE. Conformément à la réglementation en vigueur, ce produit est autorisé à être distribué et installé dans les conditions de distribution et d'exécution des axes mentionnées ci-dessous.

Certificat
 Organisme certificateur Certification body
 CSTB
 Conditions de distribution et d'exécution des axes
 Chauffage et distribution sanitaire
 Giacomini Multicouche

Le CSTB atteste que le produit a été soumis et conforme à des caractéristiques définies dans le référentiel de certification CE CE. Conformément à la réglementation en vigueur, ce produit est autorisé à être distribué et installé dans les conditions de distribution et d'exécution des axes mentionnées ci-dessous.

Le CSTB atteste que le produit a été soumis et conforme à des caractéristiques définies dans le référentiel de certification CE CE. Conformément à la réglementation en vigueur, ce produit est autorisé à être distribué et installé dans les conditions de distribution et d'exécution des axes mentionnées ci-dessous.

SERVICE ETUDE & TECHNIQUE

Vous êtes une entreprise intéressée par le système Giaco-Comfort. Nous étudions et concevons les plans de mise en place du système GiacoComfort personnalisé à vos besoins, en partenariat avec l'architecte désigné..



Le service en plus...



Gestion
D'énergie



Système
Radiant



Gestion
De l'eau



LIVRAISON RAPIDE GARANTIE*

Giacomini, c'est aussi la rapidité.
Possibilité de livraison sur chantier.
6000 m² de stockage sont planifiés et orchestrés par nos magasiniers. Afin de limiter le risque d'erreur, toutes les commandes sont vérifiées deux fois avant leur expédition.

* sur nos produits en stocks.



ORGANISATION GÉNÉRALE

Giacomini France

Directeur commercial:

Philippe Gregori

Chef des ventes national:

Stephane Marques

Responsable national prescription:

Jean-Louis Petel

Service clients: giacommande@giacomini.fr

Responsable : Valérie Bramas

Assistants : Murielle Collin - Annick Fayon

Christelle Rabaud - Anne-Sophie Réau

Hélène Saint Pol

Des hommes
& des femmes
à votre
écoute...

Technique: technique.plancher@giacomini.fr

Directeur : Benoît Clément

Technicien : Quentin Bertrand - Liz Cisneros

Julien Vandenbossche

Comptabilité: comptabilite@giacomini.fr

Responsable : Boris Urvoy

Comptabilité fournisseur : Cindy Clabaut

Comptabilité client : Stéphanie Chabenat

Communication :

Cindy Chapin

Logistique :

Responsable logistique : André Deshayes

Magasinier : François Bortolloto

Thierry Fidyk - Bruno Hazelart - Mohamed Kouyate

Steven Leprovost



Stéphane Marques



Philippe Gregori



Jean Louis Petel



Valérie Bramas



Benoît Clément



Boris Urvoy



Murielle Collin



Liz Cisneros



Cindy Clabaut



Christelle Rabaud



Quentin Bertrand



Stéphanie Chabenat



Anne-Sophie Réau



Julien Vandenbossche



Cindy Chapin



André Deshayes



Bruno Hazelart



François Bortolloto



Mohamed Kouyate



Thierry Fidyk

CARTE COMMERCIALE

CHARGÉS D'AFFAIRES

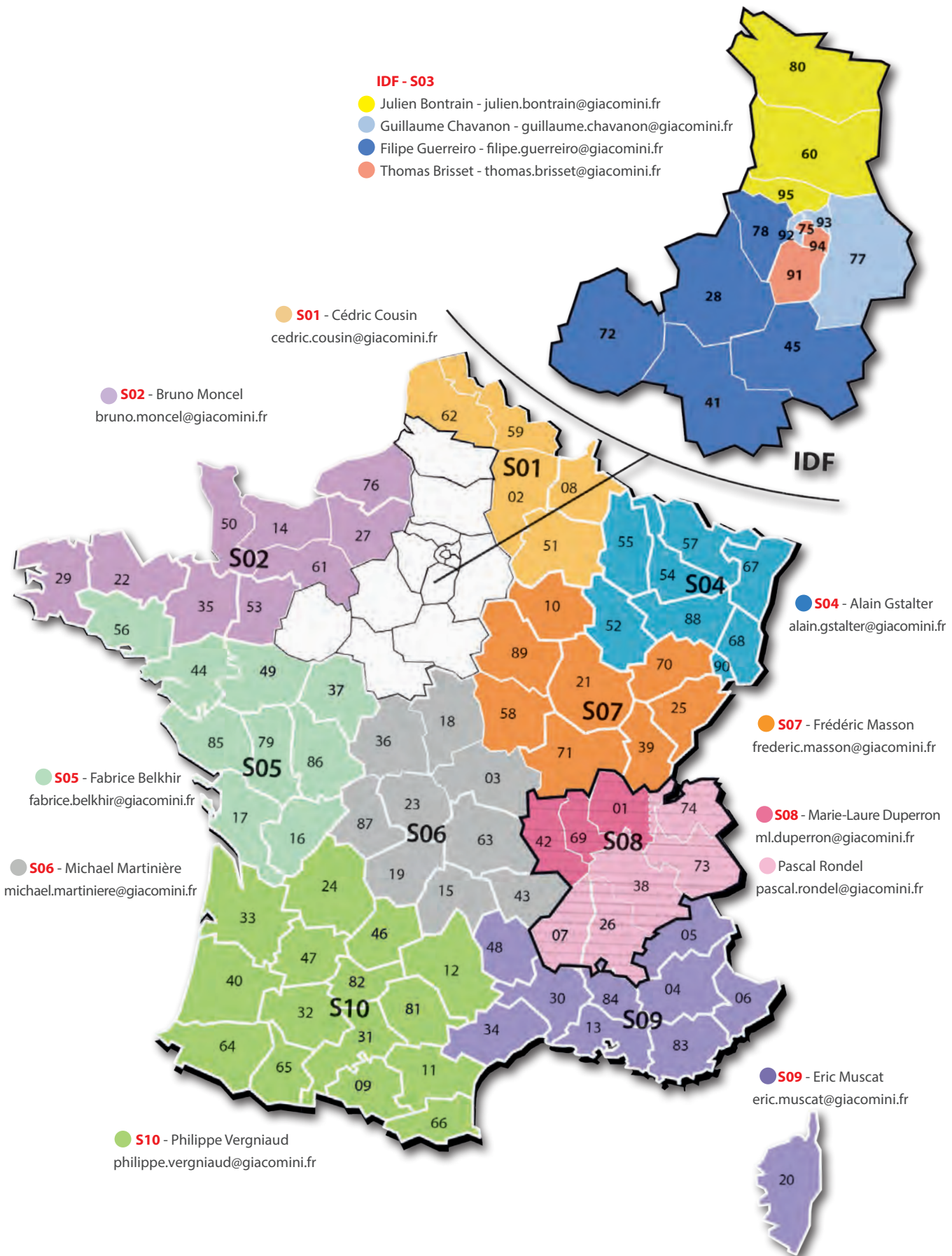



Chapitre 1

Modules Thermiques d'Appartements

P 15 Avantages - Détermination des versions "compact" - Accessoires "compact" - Détermination des versions "standard" - Accessoires "standard" - Produits complémentaires

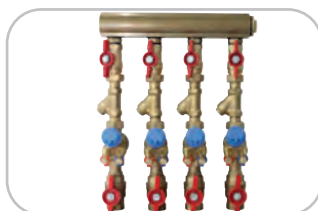

Chapitre 2

Modules hydrauliques de comptage d'énergie

P 33 Modules gaine palière, chauffage - Modules gaine palière, sanitaire - Modules individuels, chauffage - Modules individuels sanitaire - Informations techniques



Chapitre 3

Vannes d'équilibrage

P 39 Vannes d'équilibrage dynamiques - Vannes d'équilibrage statiques - Vannes d'équilibrage à pression différentielle



Chapitre 4

Composants pour chaufferie

P 45 Unité de distribution - Vannes de zone 6 voies - Désemboueurs - Pressostat



Chapitre 5

Têtes thermostatiques et volants manuels

P 57 Têtes thermostatiques électroniques et volants manuels - Accessoires et pièces détachées - Informations techniques



Chapitre 6

Robinetterie "série fer" et "série alésage" pour installation bitube

P 67 Robinets "série M30x1,5mm" - Robinets "série Clip-Clap" - Robinetterie "série fer" - Robinetterie "série simple réglage" - Robinetterie "série alésage" - Robinetterie "série chromée" - Accessoires et pièces détachées - Informations techniques



Chapitre 7

Kits robinetterie bitubes et équipement radiateur

P 99 Kits RK bitubes à sertir - Kits hydrocâblés PER - Robinet de vidange - Purgeurs d'air pour radiateur - Douilles télescopiques - Sorties de sol - Informations techniques



Chapitre 8

Robinetterie pour installation monotube, robinets à 4 voies

P 111 Robinets à 4 voies - Canes et sondes - Robinets monobitubes - Accessoires et pièces détachées - Informations techniques

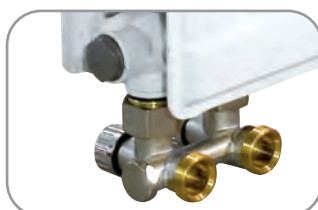

Chapitre 9

Robinetterie intégrée, ensembles mono-bitube

P 123 Ensemble robinetterie intégrée - Réductions - Robinets thermostatiques pour panneaux plats - Informations techniques



Chapitre 10

Système GiacoConfort **plancher chauffant rafraîchissant**

P 131 Plaques - Tubes - Collecteurs - Coffrets - Ensembles de terminaison et vannes multifonctions - Accessoires pour plancher chauffant rafraîchissant - Informations techniques

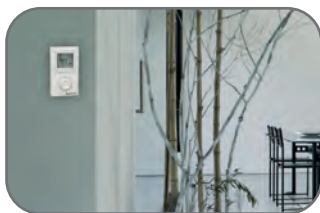

Chapitre 11

La **régulation** filaire et radio

P 177 La régulation filaire - La régulation radio Monozone et Multizone - Vanne de zone - Micromoteur - Vanne 6 voies - Régulation KPM50



Chapitre 12

Collecteurs de distributions **sanitaire, chauffage** et accessoires

P 193 Collecteurs "série fer" - Collecteurs "série alésage" - Collecteurs "série portée plate" - Bouchons - Dégazeurs et purgeurs d'air - Pièces détachées - informations techniques



Chapitre 13

Raccords et adaptateurs pour tube **cuivre** et **PER**

P 209 Adaptateurs pour tube cuivre - Adaptateurs pour tube PER - Raccords - Raccordement sanitaire - Pièces détachées - Informations techniques



Chapitre 14

Tubes PER, PE-RT accessoires et outillage

P 221 Tubes PER nu - Tubes PE-RT nu - Tubes prégainés - Accessoires - Informations techniques



Chapitre 15

Tubes et raccords à sertir **multicouche**

P 227 Kits de liaison - Tubes nu - Tubes préisolés - Raccords passerelles - Raccords à sertir - Accessoires - Raccords à compression - Informations techniques



Chapitre 16

Vannes à sphère et robinets de service

P 245 Vannes à sphère NF - Vannes Dado - Vannes à purges - Vannes à sphère - Vannes avant compteur - Robinets de service - Informations techniques



Chapitre 17

Pièces détachées et accessoires

P 261 Pour robinetterie - pour plancher chauffant - Pour collecteur - Pour tubes PER, PERT - Pour tubes Multicouche

Le confort au plus près



MTA MODULAIRES GIACOMINI

Modules Thermiques d'Appartement

Un concept énergétique décentralisé, pour le logement collectif et les écoquartiers.



Individualisation de la production d'eau chaude sanitaire et du chauffage ainsi que les coûts de consommation d'énergie. Simplification et rapidité de mise en œuvre. La distribution des réseaux est moins coûteuse, trois colonnes seulement en gaine technique. Les relevés et la facturation de la consommation sont faciles et précis. Température de retour faible ce qui donne un meilleur rendement pour les chaudières à condensation. La modularité des MTA Giacomini permet de répondre à toutes les solutions techniques et de s'adapter au mieux aux besoins des installations.

giacomini.fr



chapitre 1

Retrouvez les fiches techniques de nos produits
<https://fr.giacomini.com/>

MODULES THERMIQUES D'APPARTEMENT

- 16** Avantages
- 20** MTA "Compact" versions GE556SM4 chauffage radiateur
- 22** MTA "Standard" versions GE556SM4 chauffage basse température
- 24** MTA "Standard" versions GE556SM4 double circuit chauffage PCBT et radiateur
- 26** Produits complémentaires
- 30** Questionnaire chantier MTA

SOMMAIRE

INDEX



MODULES THERMIQUES GIACOMINI

Un concept énergétique décentralisé, pour le logement collectif et les écoquartiers

POURQUOI CHOISIR LE SYSTÈME GIACOMINI DÉCENTRALISÉ ?

Les modules thermiques Giacomini permettent d'individualiser pour chaque utilisateur la production d'eau chaude sanitaire et du chauffage, ainsi que les coûts de consommation d'énergie.

Ils assurent un grand confort et une hygiène optimum de l'eau chaude sanitaire.

Adaptés aux bâtiments neufs ou en rénovation. Ils sont adaptés à tout type d'énergie et de système de génération, chaufferie collective, chauffage urbain, énergies renouvelables (système thermique solaire, énergie biomasse).

Ils répondent parfaitement, aux exigences technico-économiques et d'efficacité énergétique souhaitées par l'utilisateur et le maître d'ouvrage.

AVANTAGES

Confort maximal

- ✓ Eau chaude sanitaire disponible en quantité à tout moment.
- ✓ Hygiène assurée grâce à une production d'eau chaude sanitaire proche du point de puisage.
- ✓ Réglage précis de la température de l'eau chaude sanitaire.
- ✓ Espace occupé réduit grâce à une installation murale ou en gaine technique.
- ✓ Aspect fini esthétique, grâce à un coffret métallique peint, laqué.
- ✓ Gestion et régulation facilitées et simplifiées du chauffage.
- ✓ Individualisation des coûts de consommation d'énergie.
- ✓ Visualisation des consommations par l'utilisateur, grâce à la présence d'un compteur d'énergie, d'un compteur d'eau chaude et d'eau froide sanitaire incitant à un comportement éco-citoyen de l'utilisateur.

Coût d'investissement, d'entretien, et d'exploitation réduits

- ✓ Coût du matériel réduit.
- ✓ Simplification et rapidité de mise en œuvre.
- ✓ Une mise en service et un réglage hydraulique simplifiés, grâce à l'intégration d'un régulateur de pression différentielle et d'une vanne de réglage de débit.
- ✓ Distribution des réseaux moins coûteux, trois colonnes seulement en gaine palière.
- ✓ Absence de longue distribution de bouclage et de stockage d'eau chaude sanitaire, énergivore.
- ✓ Température de retour faible, meilleur rendement pour les chaudières à condensation.
- ✓ Fonctionnement optimum de la chaudière, durée de fonctionnement plus long.
- ✓ Facturation et calcul faciles et précis de la consommation.
- ✓ Efficacité optimum d'échange de chaleur grâce à un échangeur, en acier inoxydable AISI 316 L.
- ✓ Adapté aux systèmes de génération utilisant les énergies renouvelables (système thermique solaire et biomasse).

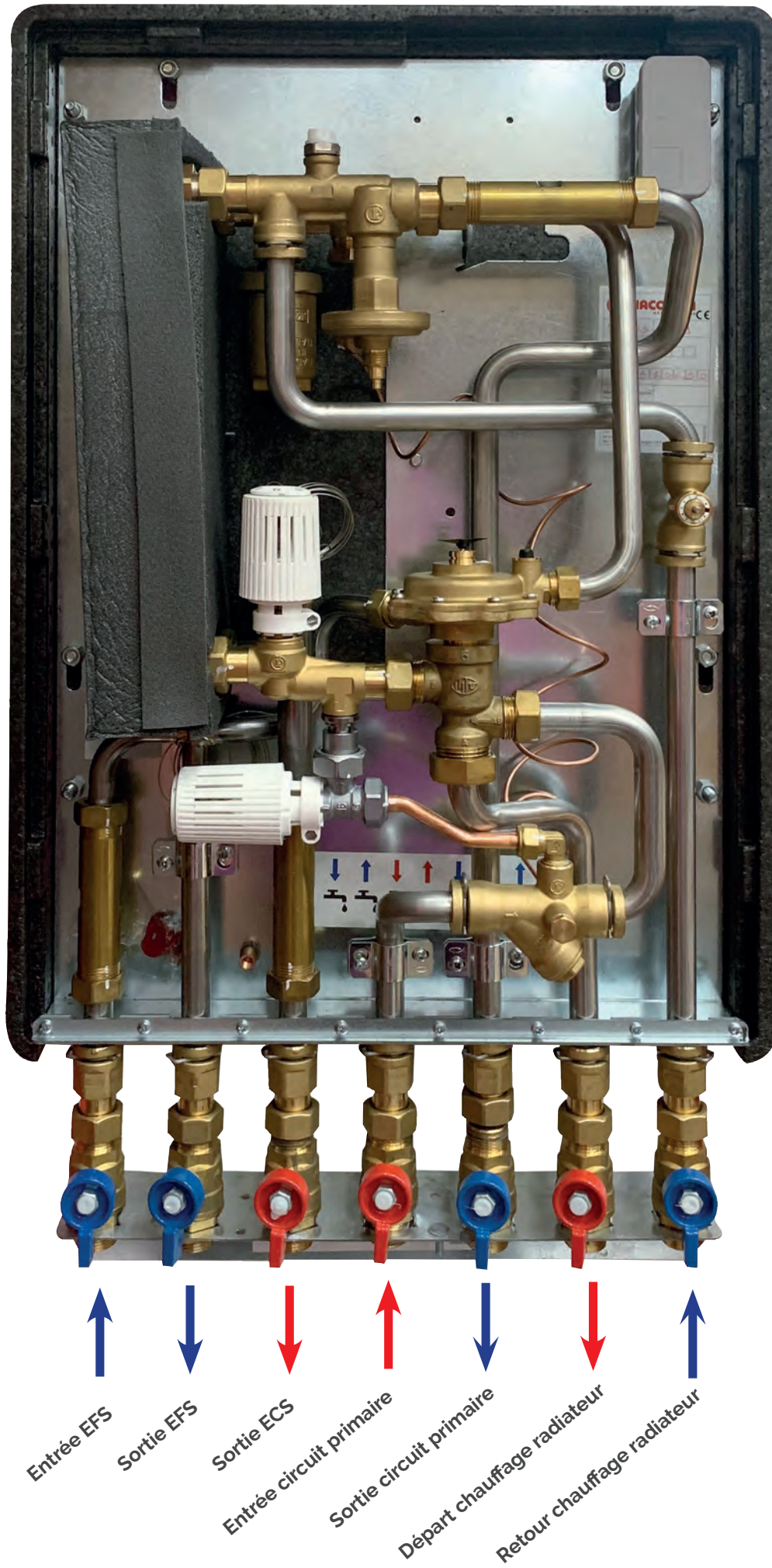

➤ MODULES THERMIQUES D'APPARTEMENT, ALIMENTATION PAR LE HAUT OU PAR LE BAS

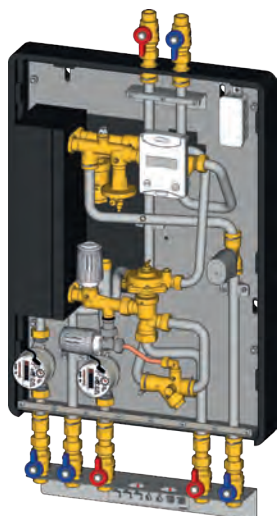

➤ MODULE "COMPACT" CHAUFFAGE POUR **RADIATEUR**

A partir du réseau de distribution primaire collectif, le module permet la production d'Eau Chaude Sanitaire dans chaque logement.

En mode chauffage de ce même réseau primaire, il alimente les radiateurs.

- Possibilité de maintien en température de l'échangeur à plaques.
- Possibilité de comptage sur le primaire, l'ECS et l'EFS.

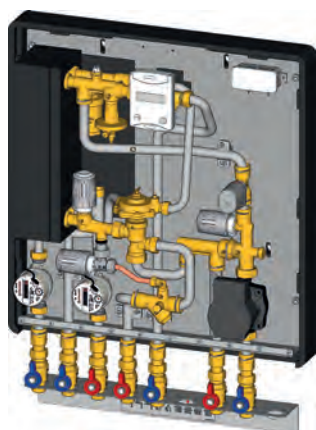

➤ MODULES "STANDARD" CHAUFFAGE **BASSE TEMPÉRATURE** RADIATEUR **OU** PLANCHER CHAUFFANT

A partir du réseau de distribution primaire collectif, le module permet la production d'Eau Chaude Sanitaire dans chaque logement.

En mode chauffage de ce même réseau primaire, il permet d'alimenter des émetteurs radiateurs ou planchers chauffants basse température, par l'intermédiaire d'un circulateur fonctionnant par injection.

- Possibilité de maintien en température de l'échangeur à plaques.
- Possibilité de comptage sur le primaire, l'ECS et l'EFS.

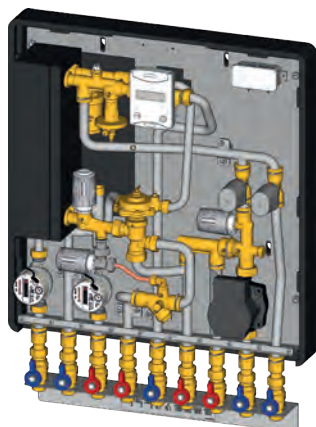

➤ MODULES "STANDARD" CHAUFFAGE **DOUBLE CIRCUIT** RADIATEUR **ET** PLANCHER CHAUFFANT

A partir du réseau de distribution primaire collectif, le module permet la production d'Eau Chaude Sanitaire dans chaque logement.

En mode chauffage pour radiateur et plancher chauffant basse température, le MTA est capable de gérer simultanément les deux circuits de chauffage. La séparation des fluides des deux circuits de chauffage est garantie grâce à un clapet anti-retour.

- Possibilité de maintien en température de l'échangeur à plaques.
- Possibilité de comptage sur le primaire, l'ECS et l'EFS.

Caractéristiques principales

- Raccordements hydrauliques : raccord télescopique avec portée plate écrou libre G 3/4 "F
- Entrée circuit primaire : au choix, par le haut ou par le bas
- Échangeur 16, 26, 36 ou 50 plaques pour la production d'eau chaude sanitaire
- Vanne de priorité pour production d'eau sanitaire
- Vanne de contrôle thermostatique pour production d'eau sanitaire
- Vanne de limitation de pression différentielle COMPACT (40÷70 kPa) pré réglée à 50 kPa
- Amortisseur de coups de bélier pour circuit d'eau sanitaire
- Coque d'isolation en polypropylène expansé
- Préparé pour l'installation du compteur d'énergie thermique et du compteur d'eau froide et d'eau chaude sanitaire, en remplacement des manchettes en laiton

Caractéristiques optionnelles

- By-pass thermostatique pour maintenir la température de l'eau chaude sanitaire de l'échangeur
- Coffret MTA métallique, peint en blanc

Dimensions

TYPE	VERSION	LARGEUR [MM]	HAUTEUR [MM]	PROFONDEUR [MM]
MTA "COMPACT" RADIATEUR	Avec coque isolante	477	673	189
	Avec coque isolante + coffret métal	485	825	200
MTA "STANDARD" BASSE TEMPÉRATURE ET DOUBLE CIRCUIT	Avec coque isolante	591	631	189
	Avec coque isolante + coffret métal	609	779	200

Données techniques

- Température maximale d'exercice du circuit primaire et du circuit secondaire (chauffage et eau chaude sanitaire) : 90 °C
- Pression maximale d'exercice circuit primaire : 10 bar
- Pression différentielle maximale circuit primaire : 2 bars
- Pression différentielle maximale pouvant être réglée sur la vanne de limitation de pression différentielle : 50 kPa
- Pression maximale d'exercice circuit secondaire eau chaude sanitaire (ECS) : 10 bars (minimum 2,5 bars)
- Plage de température circuit secondaire chauffage : 20÷70 °C (point de consigne 45 °C) (Modèle basse température)
- Plage de température du circuit secondaire d'eau chaude sanitaire : 20÷70 °C (point de consigne 50 °C)
- Plage de température by-pass thermostatique : 20÷70 °C
- Débit nominal circuit primaire (production d'eau chaude sanitaire) :
 - Avec échangeur 16 plaques : 515 L/h @ 80 °C pour 34 kW ; 12 L/min @ ΔT 40°C (10-50°C)
 - Avec échangeur 26 plaques : 625 L/h @ 80 °C pour 42 kW ; 15 L/min @ ΔT 40°C (10-50°C)
 - Avec échangeur 36 plaques : 725 L/h @ 80 °C pour 50 kW ; 18 L/min @ ΔT 40°C (10-50°C)
 - Avec échangeur 50 plaques : 680L/h @ 80 °C pour 50 kW ; 18 L/min @ ΔT 40°C (10-50°C)
- Débit nominal du circuit de chauffage radiateur : 565 L/h @ ΔT 15 °C (80-65 °C) pour 10 kW
- Débit nominal du circuit de chauffage basse température : 1500 L/h @ ΔT 7 °C (45-38 °C) pour 12,5 kW
- Débit nominal du circuit de chauffage double circuit (radiateur et plancher chauffant basse température) :
 - Primaire : 710 L/h @ 81-59°C pour 18 kW
 - Secondaire PCBT : 1500 L/h @ ΔT 7 °C (45-38 °C) pour 12,2 kW
 - Secondaire Radiateur : 480 L/h @ ΔT 10 °C (80-70 °C) pour 5,5 kW

➔ Modules MTA "COMPACT" GE556SM4 (version radiateur)

avec coque isolante fournie

- PRODUCTION D'EAU CHAUDE SANITAIRE
- SORTIE CHAUFFAGE POUR RADIATEUR

Modèle alimenté par le **haut**

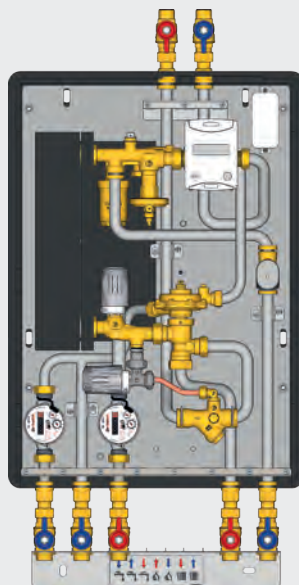

Dimensions

TYPE	LARGEUR [MM]	HAUTEUR [MM]	PROFONDEUR [MM]
MTA avec coque isolante sans gabarit	477	673	189

TYPE
Gabarit GE551Y097

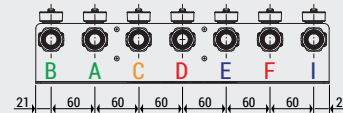
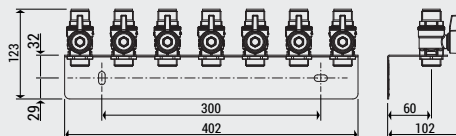

COMPOSANTS PRINCIPAUX CHAUFFAGE RADIATEUR

CODE	RACCORDEMENTS PRIMAIRES PAR LE HAUT						TARIFS HT
	ÉCHANGEUR 16 PLAQUES (34 KW)	ÉCHANGEUR 26 PLAQUES (42 KW)	ÉCHANGEUR 36 PLAQUES (50 KW)	ÉCHANGEUR 50 PLAQUES (50 KW)	SANS BYPASS THERMOSTATIQUE *	AVEC BYPASS THERMOSTATIQUE	
SM556A10C00	✓				✓		2 032,84 €
SM556A10CB0	✓					✓	2 138,08 €
SM556A20C00		✓			✓		2 066,33 €
SM556A20CB0		✓				✓	2 171,56 €
SM556A30C00			✓		✓		2 128,50 €
SM556A30CB0			✓			✓	2 233,74 €
SM556A50C00				✓	✓		2 216,59 €
SM556A50CB0				✓		✓	2 319,25 €

* Le bypass thermostatique peut être commandé séparément, même dans un deuxième temps avec le code GE550Y040 (voir le tableau des codes complémentaires)



➤ Modules MTA "COMPACT" GE556SM4 (version radiateur)

avec coque isolante fournie

- PRODUCTION D'EAU CHAUDE SANITAIRE
- SORTIE CHAUFFAGE POUR RADIATEUR

Modèle alimenté par le **bas**

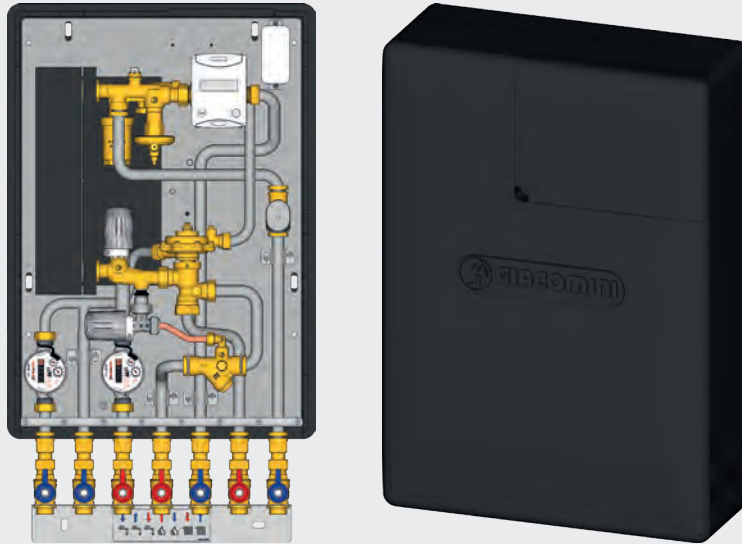

Dimensions

TYPE	LARGEUR [MM]	HAUTEUR [MM]	PROFONDEUR [MM]
MTA avec coque isolante sans gabarit	477	673	189

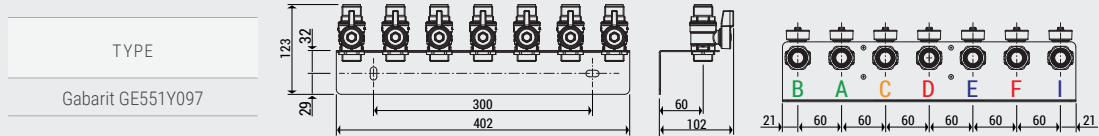

COMPOSANTS PRINCIPAUX CHAUFFAGE RADIATEUR

CODE	RACCORDEMENTS PRIMAIRES PAR LE BAS						TARIFS HT
	ÉCHANGEUR 16 PLAQUES (34 KW)	ÉCHANGEUR 26 PLAQUES (42 KW)	ÉCHANGEUR 36 PLAQUES (50 KW)	ÉCHANGEUR 50 PLAQUES (50 KW)	SANS BYPASS THERMOSTATIQUE *	AVEC BYPASS THERMOSTATIQUE	
SM556B10C00	✓				✓		2 032,84 €
SM556B10CB0	✓					✓	2 138,08 €
SM556B20C00		✓			✓		2 066,33 €
SM556B20CB0		✓				✓	2 171,56 €
SM556B30C00			✓		✓		2 128,50 €
SM556B30CB0			✓			✓	2 233,74 €
SM556B50C00				✓	✓		2 216,59 €
SM556B50CB0				✓		✓	2 319,25 €

* Le bypass thermostatique peut être commandé séparément, même dans un deuxième temps avec le code GE550Y040 (voir le tableau des codes complémentaires)

➔ Modules MTA GE556SM4 (version Basse température) avec coque isolante fournie

- PRODUCTION D'EAU CHAUDE SANITAIRE
- SORTIE POUR PLANCHER CHAUFFANT **OU** CHAUFFAGE RADIATEUR BASSE TEMPÉRATURE

Modèle alimenté par le **HAUT**

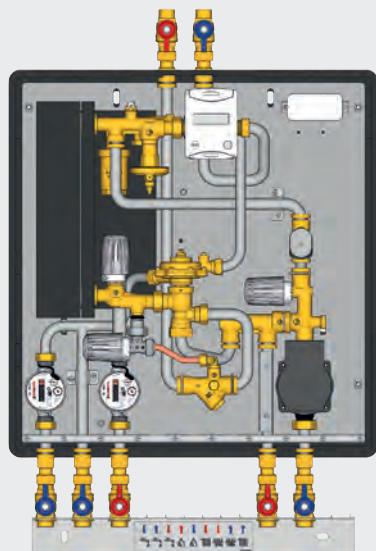

Dimensions

TYPE	LARGEUR [MM]	HAUTEUR [MM]	PROFONDEUR [MM]
MTA avec coque isolante sans gabarit	591	631	189

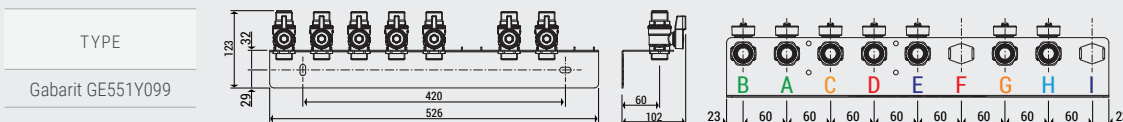

COMPOSANTS PRINCIPAUX CHAUFFAGE BASSE TEMPÉRATURE

CODE	RACCORDEMENTS PRIMAIRES PAR LE HAUT						TARIFS HT
	ÉCHANGEUR 16 PLAQUES (34 KW)	ÉCHANGEUR 26 PLAQUES (42 KW)	ÉCHANGEUR 36 PLAQUES (50 KW)	ÉCHANGEUR 50 PLAQUES (50 KW)	SANS BYPASS THERMOSTATIQUE *	AVEC BYPASS THERMOSTATIQUE	
SM556A10100	✓				✓		2 511,16 €
SM556A101B0	✓					✓	2 616,39 €
SM556A20100		✓			✓		2 544,64 €
SM556A201B0		✓				✓	2 649,88 €
SM556A30100			✓		✓		2 606,82 €
SM556A301B0			✓			✓	2 712,06 €
SM556A50100				✓	✓		2 683,24 €
SM556A501B0				✓		✓	2 785,90 €

* Le bypass thermostatique peut être commandé séparément, même dans un deuxième temps avec le code GE550Y040 (voir le tableau des codes complémentaires)



- Modules MTA GE556SM4 (**version Basse température**) avec coque isolante fournie
- PRODUCTION D'EAU CHAUDE SANITAIRE
- SORTIE POUR PLANCHER CHAUFFANT **OU** CHAUFFAGE RADIATEUR BASSE TEMPÉRATURE

Modèle alimenté par le **BAS**

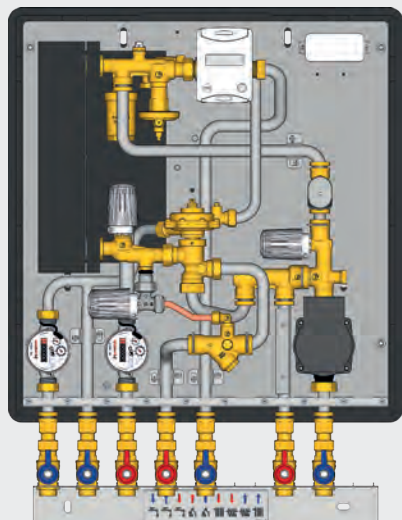

Dimensions

TYPE	LARGEUR [MM]	HAUTEUR [MM]	PROFONDEUR [MM]
MTA avec coque isolante sans gabarit	591	631	189

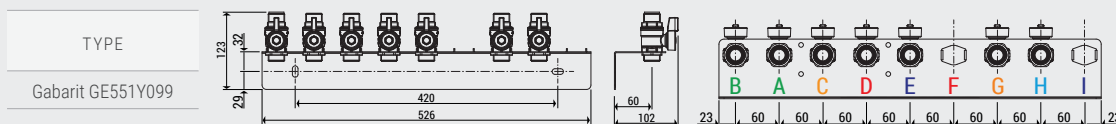

COMPOSANTS PRINCIPAUX CHAUFFAGE **BASSE TEMPÉRATURE**

RACCORDEMENTS PRIMAIRES **PAR LE BAS**

CODE	RACCORDEMENTS PRIMAIRES PAR LE BAS						TARIFS HT
	ÉCHANGEUR 16 PLAQUES (34 KW)	ÉCHANGEUR 26 PLAQUES (42 KW)	ÉCHANGEUR 36 PLAQUES (50 KW)	ÉCHANGEUR 50 PLAQUES (50 KW)	SANS BYPASS THERMOSTATIQUE *	AVEC BYPASS THERMOSTATIQUE	
SM556B10100	✓				✓		2 511,16 €
SM556B101B0	✓					✓	2 616,39 €
SM556B20100		✓			✓		2 544,64 €
SM556B201B0		✓				✓	2 649,88 €
SM556B30100			✓		✓		2 606,82 €
SM556B301B0			✓			✓	2 712,06 €
SM556B50100				✓	✓		2 683,24 €
SM556B501B0				✓		✓	2 785,90 €

* Le bypass thermostatique peut être commandé séparément, même dans un deuxième temps avec le code GE550Y040 (voir le tableau des codes complémentaires)

➔ Modules MTA GE55OSM4 (version double circuit) avec coque isolante fournie

- PRODUCTION D'EAU CHAUDE SANITAIRE
- SORTIE POUR CHAUFFAGE RADIATEUR **ET** PLANCHER CHAUFFANT BASSE TEMPÉRATURE

Modèle alimenté par le **HAUT**

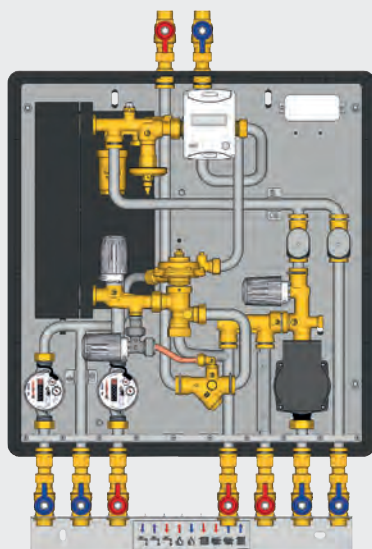

Dimensions

TYPE	LARGEUR [MM]	HAUTEUR [MM]	PROFONDEUR [MM]
MTA avec coque isolante sans gabarit	591	631	189

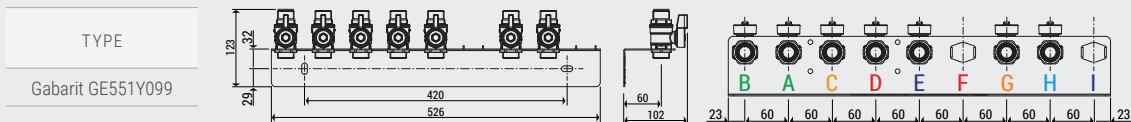

COMPOSANTS PRINCIPAUX CHAUFFAGE DOUBLE CIRCUIT

CODE	RACCORDEMENTS PRIMAIRES PAR LE HAUT						TARIFS HT
	ÉCHANGEUR 16 PLAQUES (34 KW)	ÉCHANGEUR 26 PLAQUES (42 KW)	ÉCHANGEUR 36 PLAQUES (50 KW)	ÉCHANGEUR 50 PLAQUES (50 KW)	SANS BYPASS THERMOSTATIQUE *	AVEC BYPASS THERMOSTATIQUE	
SM556A10200	✓				✓		2 616,39 €
SM556A102B0	✓					✓	2 721,62 €
SM556A20200		✓			✓		2 649,88 €
SM556A202B0		✓				✓	2 755,10 €
SM556A30200			✓		✓		2 712,06 €
SM556A302B0			✓			✓	2 817,28 €
SM556A50200				✓	✓		2 785,90 €
SM556A502B0				✓		✓	2 888,56 €

* Le bypass thermostatique peut être commandé séparément, même dans un deuxième temps avec le code GE550Y040 (voir le tableau des codes complémentaires)



- ➔ Modules MTA GE550SM4 (version double circuit) avec coque isolante fournie
- PRODUCTION D'EAU CHAUDE SANITAIRE
- SORTIE POUR CHAUFFAGE RADIATEUR **ET** PLANCHER CHAUFFANT BASSE TEMPÉRATURE

Modèle alimenté par le **BAS**

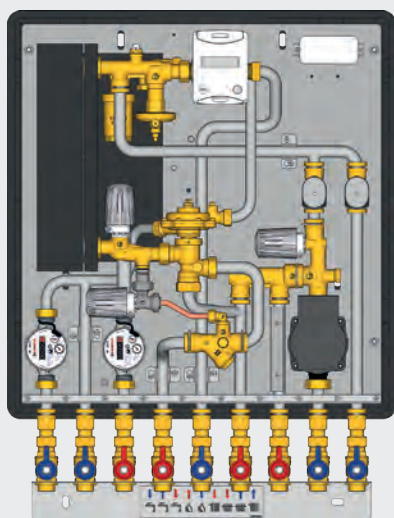

Dimensions

TYPE	LARGEUR [MM]	HAUTEUR [MM]	PROFONDEUR [MM]
MTA avec coque isolante sans gabarit	591	631	189

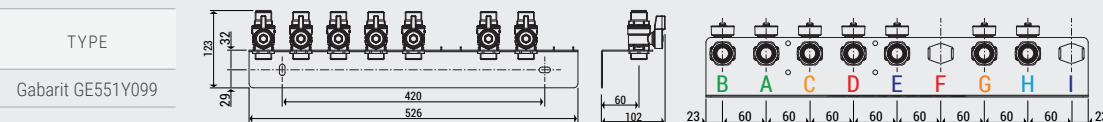

COMPOSANTS PRINCIPAUX CHAUFFAGE DOUBLE CIRCUIT

RACCORDEMENTS PRIMAIRES **PAR LE BAS**

CODE	ÉCHANGEUR 16 PLAQUES (34 KW)	ÉCHANGEUR 26 PLAQUES (42 KW)	ÉCHANGEUR 36 PLAQUES (50 KW)	ÉCHANGEUR 50 PLAQUES (50 KW)	SANS BYPASS THERMOSTATIQUE *	AVEC BYPASS THERMOSTATIQUE	TARIFS HT
SM556B10200	✓				✓		2 616,39 €
SM556B102B0	✓					✓	2 721,62 €
SM556B20200		✓			✓		2 649,88 €
SM556B202B0		✓				✓	2 755,10 €
SM556B30200			✓		✓		2 712,06 €
SM556B302B0			✓			✓	2 817,28 €
SM556B50200				✓	✓		2 785,90 €
SM556B502B0				✓		✓	2 888,56 €

* Le bypass thermostatique peut être commandé séparément, même dans un deuxième temps avec le code GE550Y040 (voir le tableau des codes complémentaires)

GE551Y097

CODE	DIAMÈTRE	€ht/pce	□
GE551Y097	-	263,08	1

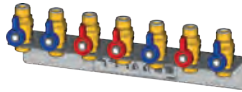

Gabarit version "Compact"

- Avec 7 vannes à sphère pour module.
- Utilisé pour préparer les circuits d'eau sanitaire et l'installation de chauffage de chantier, avant d'installer les modules thermiques.

GE551Y194

CODE	DIAMÈTRE	€ht/pce	□
GE551Y194	-	272,64	1



Coffret métallique pour version "Compact"

GE551Y099

CODE	DIAMÈTRE	€ht/pce	□
GE551Y099	-	263,08	1



Gabarit version "Standard"

- Utilisé pour préparer les circuits d'eau sanitaire et l'installation de chauffage de chantier, avant d'installer les modules thermiques.

GE551Y185

CODE	DIAMÈTRE	€ht/pce	□
GE551Y185	-	322,92	1



Coffret métallique pour version "Standard"

GE500Y261

CODE	DIAMÈTRE	€ht/pce	□
GE500Y261	-	57,24	1



Vannes supplémentaires pour configuration MTA double circuit

- Pour départ et retour du chauffage basse température.

GE556Y512

CODE	DIAMÈTRE	€ht/pce	□
GE556Y512	16 plaques	321,39	1
GE556Y514	26 plaques	395,14	1
GE556Y516	36 plaques	450,43	1



Echangeur

- + 20 mm d'isolation

GE550Y040

CODE	DIAMÈTRE	€ht/pce	□
GE550Y040	-	105,23	1

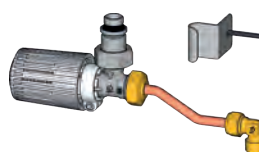

Kit bypass thermostatique

- pour MTA radiateur, basse température et double circuit

R73P

CODE	DIAMÈTRE	€ht/pce	□
R73PY010	-	0,95	1



Clef de manœuvre
• Pour

R473

CODE	DIAMÈTRE	€ht/pce	□	⊞
R473X221	230V, 2 fils	67,98	1	25



Dont éco-participation : 0,14 €HT



Micromoteur
• Normalement fermé NF
• 230 V
• remplace le R475 et R479

K480P

CODE	RACCORDEMENT	€ht/pce	□
K480PY301	2 fils	170,52	1
K480PY302	3 fils	197,79	1



Dont éco-participation : 0,14 €HT



Thermostat électronique programmable
• K480PY301 : Alimentation par 2 piles AA fournies
- Pouvoir de coupure : 2A
- Jusqu'à 7 micromoteurs
• K480PY302 : Alimentation 230V
- Jusqu'à 7 micromoteurs

GE552-2

CODE	TYPE D'EAU	TEMPÉRATURE MAX.	€ht/pce	□
GE552Y190	EAU FROIDE	30°C	188,37	1
GE552Y191	EAU CHAUDE	90°C	188,37	1



Dont éco-participation : 0,14 €HT



Compteurs d'eau - Sanitaire
• Compteurs divisionnaires à jet unique
• Modèles eau froide et eau chaude
• Particulièrement adaptés aux installations exigües
• Equipés pour la communication
• Conforme à la directive MID 2004/22/CE

giacomini.fr

Gestion
D'énergie

Giacomini SA - 77340 Pontault-Combault - France - Téléphone 01 60 29 20 35

Une performance d'une autre dimension.



Filtre magnétique R145XC Extra-compact et extra-performant.

Si petit et si puissant : le nouveau filtre magnétique compact R145XC de Giacomini offre un "plus" sur tous les plans ! En plus d'être extra-compact, il est **extra-performant** grâce à son aimant puissant et à sa grande surface filtrante, ce qui diminue les besoins d'entretien. Grâce à son débit élevé, il est **extra-efficace**, ce qui réduit la consommation et les pertes de charge.

Il est aussi **extra-pratique**, vous pouvez le raccorder facilement sous la chaudière et le nettoyer sans avoir à vider tout le système.

Extra-pratique
Il peut être raccorder
dans trois positions
sous la chaudière.

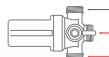

Extra-compact
133 x 79 x 71 mm.

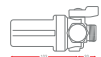
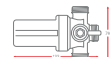

GIACOMINI
WATER E-MOTION

TOUT
SAVOIR SUR
LE FILTRE
R145XC



FILTRES ET PRODUITS DE PROTECTION

R145XC

CODE	DIAMETRE	€ht/pce	□	⊞
R145XC004	3/4" M	89,29	1	10



P145XC001 P145XC002



Filtre magnétique compact

- Isole les impuretés dans l'installation de chauffage et/ou de rafraîchissement.
- Les impuretés sont séparées grâce à l'action combinée d'un aimant et d'un filtre métallique.
- Equipé d'une vanne d'arrêt à boisseau sphérique et d'un clapet anti-retour ce qui permet le nettoyage sans avoir à vider le système.
- Composants inclus dans le filtre :
 - Bouchon G 3/4" F pour le raccord entrée/sortie
 - Raccord à tube G 3/4" F x G 3/4" F



© VIDEO
R145XC

PIÈCES DÉTACHÉES

CODE	DIAMETRE	€ht/pce	□	⊞
P145XC001	3/4" / longueur 63mm	13,77	1	20
P145XC002	3/4"	4,91	1	20

R143N

CODE	TYPE	€ht/pce	□	⊞
R143NX004	3/4" F x 3/4" M raccords Ø20 mm	110,60	1	12

KIT DE RECHARGE DE GRANULES

CODE	type	€ht/pce	□	⊞
P143X004	pour R143N 3/4"	51,33	1	24



NEW



Neutraliseur d'acide des condensats

- pour chaudières à condensation max. 35 kW
- protège les canalisations du système de la maison et l'environnement.
- livré avec la première charge de filtre incluse, avec des raccords droits et courbés à 90° pour de multiples installations, deux supports de fixation avec les bouchons de blocage relatifs, et un système anti-blocage de la chaudière.
- Plage de température ambiante : 1-50 °C
- Débit maximum : 3 L/h

R146C

CODE	DIAMÈTRE	€ht/pce	□	⊞
R146CX004	3/4" M	166,97	1	10
R146CX005	1" M	208,45	1	10

ACCESSOIRES POUR VERSION 3/4" M

CODE	DIAMETRE	€ht/pce	□	⊞
R254PY034	3/4" F x 3/4" M	22,04	1	5
R176PY008	3/4" F x 3/4" F	8,66	1	5
R176PY018	3/4" F x 3/4" F	13,46	1	5

ACCESSOIRES POUR VERSION 1" M

CODE	DIAMETRE	€ht/pce	□	⊞
P15FY005	1" F x 1" F	29,22	1	50

CLÉ DE MAINTENANCE AVEC CLEF ALLEN

CODE	DIAMETRE	€ht/pce	□	⊞
R73DY001	-	35,16	1	10

KIT R146C AVEC VANNE R254PY034 ET DOUILLE R176PY018

CODE	DIAMETRE	€ht/pce	□	⊞
R146CKX004	3/4" M	190,74	1	50



R146CX004 R146CKX004

R254PY034 R176PY008 R176PY018



P15FY005 R73DY001

Séparateur de boue magnétique orientable

- Sépare et enlève les impuretés à l'intérieur des circuits hydrauliques des installations modernes de systèmes de chauffage et refroidissement.
- Elimine les boues présentes dans l'eau de chauffage
- Le raccord orientable permet d'être installé sous la chaudière, sur tuyaux verticaux, horizontaux, inclinés et coudés à 90°.
- Corps et porte-aimant en laiton, insert cyclonique en matière synthétique haute résistance, filtre 300 µm en acier inoxydable AISI 304, joints EPDM, aimant néodyme (N35H), efficacité de l'aimant :
 - 13000 Gauss pour le 3/4" (aimant rouge)
 - 12100 Gauss pour le 1" (aimant laiton)
- Plage de température 5-90 °C.
- Pression de service maximale 10 bar.
- Fluides : eau, solutions de glycol (max. 50 % de glycol).



© VIDEO
R146C

R146W

CODE	TYPE	€ht/pce	□	⊞
R146WY504	pour R146C 3/4" et R146CX004	49,65	1	-
R146WY015	pour R146C 1"	35,00	1	4



Isolation pour les séparateur de boues

- Isolation de 20 mm d'épaisseur en polypropylène expansé.



↓ TÉLÉCHARGER
QUESTIONNAIRE
MTA



QUESTIONNAIRE MODULE THERMIQUE D'APPARTEMENT

INFORMATIONS CHANTIER

Nb de MTA :

Date de l'envoi :/...../.....

Nom du chantier :

Lieu du chantier :

Promoteur (Nom de la société) : Contact promoteur :

Mail :@.....

Tel. :

Installateur (Nom de la société) : Contact installateur :

Mail :@.....

Tel. :

Bureau d'études chargé du dossier : Contact BET :

Mail :@.....

Tel. :

RENSEIGNEMENTS A FOURNIR POUR LA DETERMINATION DES MTA :

CHAUDIERE

SOUS STATION

PAC

T° DE DEPART CHAUFFERIE réseau de distribution MTA :

PRESENCE D'UN VOLUME TAMPON : OUI NON

RACCORDEMENT DU MTA : alimentation par le haut alimentation par le bas

FINITION AVEC COFFRET METAL: OUI NON

CHAUFFAGE : *Il faut impérativement joindre les puissances chauffage à fournir par logement*

TYPES D'EMETTEURS :

RADIATEUR :

PLANCHER CHAUFFANT :

AUTRE :

REGIME D'EAU DES EMETTEURS DE CHAUFFAGE :

T° DEPART :

T° RETOUR :

ΔT° :

REGULATION :

THERMOSTAT D'AMBIANCE FILAIRE A PILE

THERMOSTAT D'AMBIANCE FILAIRE ALIM 230V

REGULATION RADIO





EAU CHAUDE SANITAIRE :

Maintien de T° de l'échangeur avec by-pass thermostatique : OUI NON

T° de puisage ECS demandée : 45°C 50°C

Equipement sanitaire par typologie de logement : Nombre d'appareils Besoins ECS

T1 : LAVABO EVIER DOUCHE BAIGNOIRE _____ l/mn

T2 : LAVABO EVIER DOUCHE BAIGNOIRE _____ l/mn

T3 : LAVABO EVIER DOUCHE BAIGNOIRE _____ l/mn

T4 : LAVABO EVIER DOUCHE BAIGNOIRE _____ l/mn

T5 : LAVABO EVIER DOUCHE BAIGNOIRE _____ l/mn

AUTRES RENSEIGNEMENTS A FOURNIR POUR LA REALISATION DE L'ETUDE D'EXECUTION :

- Le présent questionnaire une fois renseigné
- Circulateur à débit variable du réseau de distribution (comment est géré le débit minimum)
 - By-pass fixe en haut de colonnes
(Permet également le maintien en température des colonnes)
 - By-pass fixe en chaufferie
- **Equilibrage hydraulique des colonnes de chauffage**
Sur chaque colonne du réseau de distribution, il sera déterminé en pied de colonne l'équipement d'une vanne d'équilibrage statique référence GIACOMINI R206B
- **JOINDRE UN SYNOPTIQUE DU RESEAU DE DISTRIBUTION DE L'INSTALLATION**
Avec les informations des longueurs de tube pour chaque tronçon avec l'identification des colonnes, des appartements et de l'emplacement des MTA depuis la chaufferie.
- **JOINDRE UN SCHEMA DE PRINCIPE DE LA CHAUFFERIE**
- **JOINDRE LA PUISSANCE CHAUFFAGE A FOURNIR POUR CHAQUE LOGEMENT.**
- Nous communiquer la nature des canalisations qui composent le réseau de distribution.
 - Acier Multicouche Cuivre
 - Acier à sertir PER
- Classe d'isolation du réseau de distribution MTA :

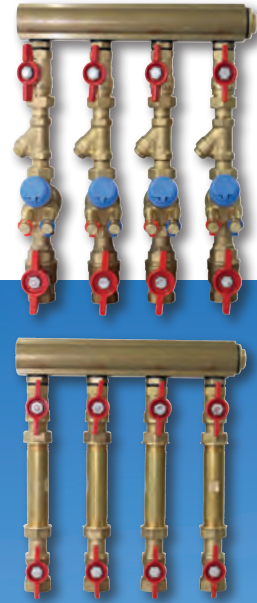

Modules hydrauliques pour comptage d'énergie



MODULES HYDRAULIQUES POUR COMPTAGE D'ÉNERGIE

- 34** Modules gaine palière - Chauffage
- 35** Modules individuels - Chauffage
- 36** Modules gaine palière - Sanitaire
- 36** Modules individuels - Sanitaire

SOMMAIRE

INDEX

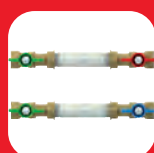

GIACOMINI
WATER E-MOTION

CHAUFFAGE

RSPECY Module hydraulique pour gaine palière équipé de filtre, d'une vanne de régulation et d'équilibrage dynamique

CODE	DIAMÈTRE	€ht/pce	□	⊞
RSPECY272	1" x 3/4" - 2 sorties	895,37	1	-
RSPECY273	1" x 3/4" - 3 sorties	1 341,82	1	-
65/650 l/h RSPECY274	1" x 3/4" - 4 sorties	1 797,73	1	-
RSPECY275	1" x 3/4" - 5 sorties	2 243,22	1	-
RSPECY276	1" x 3/4" - 6 sorties	2 469,44	1	-

Comptage d'énergie chauffage

• Kits montés composés :

- Collecteur Départ 1"
- Collecteur Retour 1"
- 2 bouchons de terminaison 1" Type R592
- Unités de Départ Type GE550 raccordement 3/4" équipé d'un filtre et d'une vanne de régulation avec équilibrage dynamique (65 - 650 L/h)
- Équipé de vannes pour sondes à plonger M10 sur le départ
- Unité de Retour GE55OY231 raccordement 3/4"
- Manchette d'attente compteur laiton



ATTENTION

- Supports et fixations non fournis
- Compteur d'énergie non fourni
- Thermostat non fourni

349Y007

CODE	DIAMÈTRE	€ht/pce	□	⊞
349Y007	110 mm	17,56	1	-



Manchette laiton

Codes complémentaires

R259D

CODE	DIAMÈTRE	€ht/pce	□	⊞
R259Y007	1" x 1"	47,87	1	-



Vanne d'isolement pour collecteur

- Mâle - Femelle
- Douille étanche, démontable
- Laiton

K480P

CODE	RACCORDEMENT	€ht/pce	□
K480PY301	2 fils	170,52	1
K480PY302	3 fils	197,79	1

INFORMATIONS



Dont éco-participation : 0,14 €HT



Thermostat électronique programmable mural filaire

- K480PY301 : **Pour chauffage et refroidissement**
 - Alimentation par 2 piles 1.5V, LR03 AAA fournies
 - Pouvoir de coupure: 2A
 - Jusqu'à 7 micromoteurs
- K480PY302 : **Pour chauffage**
 - Alimentation 230V
 - Jusqu'à 7 micromoteurs

GE551Y122

CODE	DIAMÈTRE	€ht/pce	□	⊞
GE551Y122	230V, NF	75,47	1	-



Moteur de vanne
• Normalement fermé NF

INFORMATIONS



Dont éco-participation : 0,14 €HT

➤ MODULE INDIVIDUEL - CHAUFFAGE

Module à composer

Départ

CODE	DIAMÈTRE	€ht/pce	□	⊞
RSPECY277	1/2" x 3/4", 65-650 l/h	337,88	1	-

Retour

GE550Y231	1/2" x 3/4"	65,84	1	-
-----------	-------------	-------	---	---

Moteur

GE551Y122	24 V - 0÷10 V	75,47	1	-
-----------	---------------	-------	---	---

Coffret plastique

R584Y103	512 X 272 X 86	149,04	1	-
----------	----------------	--------	---	---

Clips

P584Y100	-	18,76	1	-
----------	---	-------	---	---



Module individuel pour comptage d'énergie chauffage

Départ : - Vanne d'isolement

- Filtre
- Vanne de régulation avec équilibrage dynamique
- Moteur
- Vanne avec prise M10 pour sonde de température

Retour : - Vannes d'isolement de comptage d'énergie

- Manchette de compteur (entraxe 110 mm)

Option : - Thermostat programmable

SANITAIRE

GE530/1 Module ECS et EFS

	CODE	DIAMETRE	€ht/pce	□	⊞
	GE530Y102	1"1/4 X 3/4" - 2 sorties	283,89	1	-
	GE530Y103	1"1/4 X 3/4" - 3 sorties	386,23	1	-
ECS	GE530Y104	1"1/4 X 3/4" - 4 sorties	494,40	1	-
	GE530Y105	1"1/4 X 3/4" - 5 sorties	602,43	1	-
	GE530Y106	1"1/4 X 3/4" - 6 sorties	713,45	1	-
	GE530Y202	1"1/4 X 3/4" - 2 sorties	283,89	1	-
	GE530Y203	1"1/4 X 3/4" - 3 sorties	386,23	1	-
EFS	GE530Y204	1"1/4 X 3/4" - 4 sorties	494,40	1	-
	GE530Y205	1"1/4 X 3/4" - 5 sorties	602,43	1	-
	GE530Y206	1"1/4 X 3/4" - 6 sorties	713,45	1	-

Pour eau chaude ou eau froide sanitaire

• Kits composés :

- D'unité type GE550Y103 pour eau chaude ou GE550Y101 pour eau froide sanitaire.
- Collecteur Type R551
- 1 Vanne d'isolement des collecteurs type R919
- 1 Bouchon de terminaison 1"1/4 type R592
- Nipple 3/4" auto-étanche type R189D
- Manchette d'attente compteur



MODULE INDIVIDUEL - SANITAIRE

Module à composer

Manchette eau chaude

	CODE	DIAMETRE	€ht/pce	□	⊞
ECS	GE550Y103	3/4" x 3/4"	80,59	1	-
ECS	GE550Y104	1"	126,25	1	-

Manchette eau froide

EFS	GE550Y101	3/4" x 3/4"	81,04	1	-
EFS	GE550Y102	1"	125,57	1	-

Coffret plastique

	R584Y103	512X272X86	149,04	1	-
--	----------	------------	--------	---	---

Clips

	P584Y100	-	18,76	1	-
--	----------	---	-------	---	---

Comptage d'énergie sanitaire

- Manchette de compteur (entraxe 110 mm)



Produit fini

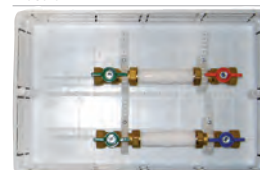

GE552-2

CODE	TYPE D'EAU	TEMPÉRATURE MAX.	€ht/pce	□
GE552Y190	EAU FROIDE	30°C	188,37	1
GE552Y191	EAU CHAUDE	90°C	188,37	1



Dont éco-participation : 0,14 €HT



Compteurs d'eau - Sanitaire

- Compteurs divisionnaires à jet unique
- Modèles eau froide et eau chaude
- Particulièrement adaptés aux installations exigües
- Equipés pour la communication
- Conforme à la directive MID 2004/22/CE



~~N O U V E L L E~~ ~~V A N N E~~ P I C V C O M P A C T E H E R M É T I Q U E B R E V E T É E A V E C D O U B L E É C H E L L E D É B I T C O N S T A N T

Gestion
D'énergie

H E R M E T I Q U E C
 E O N T E L B U O D O
 C C O N S T A N T E M
 H I U V O A B V U B P
 E Q **V A N N E** A V I A
 L M E P F A P N I T C
 L L L D O I N C L P T
 E T L C C E V A L O E
 B R E V E T E E E A A

Giacomini - 77 Pontault-Combault - France - 01.60.29.20.35

La véritable efficacité consiste à trouver la solution la plus simple.



Vanne d'équilibrage PICV R206A pour une régulation indépendante de la pression.

Double échelle de réglage du débit (Haut et Bas), fermeture hermétique fiable, compensation de la pression avec l'utilisation de moteur, extrême compacité : ce sont les caractéristiques uniques de la nouvelle vanne PICV brevetée par Giacomini. **La solution qui simplifie le travail des installateurs chauffagistes pour garantir un maximum de confort et d'efficacité énergétique,** notamment dans les grandes installations.

BREVETÉ Contrôle de la pression.
 Grâce à cet avantage technique, les vannes PICV Giacomini ont besoin de peu de force pour être commandées : par conséquent, elles sont facilement actionnées par de simples moteurs, pour la fiabilité du système et pour des raisons économiques.





VANNES D'ÉQUILIBRAGE

- 40** Vannes d'équilibrage dynamiques
- 42** Vannes d'équilibrage statiques
- 42** Vannes d'équilibrage à pression différentielle

SOMMAIRE

INDEX



GIACOMINI
WATER E-MOTION

VANNE D'ÉQUILIBRAGE DYNAMIQUE

R206A

CODE	DIAMÈTRE - couleur indicateur	€ht/pce	□
R206AY103	G 1/2"M - bleu	87,90	1
R206AY104	G 3/4"M - noir	101,18	1
R206AY105	G 1"M - vert	109,85	1
R206AY125	G 1"M - bleu	222,13	1
R206AY106	G 1-1/4"M - noir	219,36	1
R206AY107	G 1-1/2"M - laiton	755,97	1
R206AY108	G 2"M - laiton	793,31	1

INFO

Plage de température : 5+120 °C
 Pression max. d'exercice : 25 bar (2,5 MPa)
 Plage de pression différentielle de fonctionnement :
 25+400 kPa (max. 4 bar) avec micromoteur R473.
 25+800 kPa (max. 8 bar) avec moteur K281 ou sans moteur.

Accessoires :

- R473X221 : micromoteur 230 V, normalement fermée, type ON/OFF
- R473X222 : micromoteur 24 V, normalement fermée, type ON/OFF
- K281X062 : moteur 24 V pour le contrôle linéaire proportionnel du débit (0-10 V)
- R453FY002 : bague fileté d'adaptation M30 x 1,5 mm pour les micromoteurs R473
- P206Y001 : paire de prises de pression
- R225EY001 : manomètre de pression différentielle avec sondes

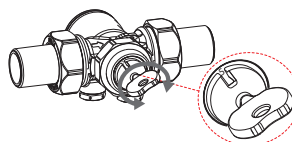
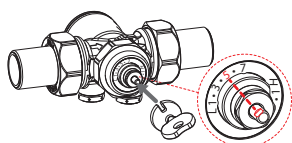
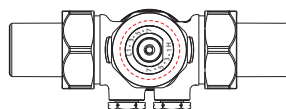

Vanne de régulation indépendante de la pression (PICV),

- Associe une régulation automatique du débit et un contrôle de la vanne par un moteur.
- La vanne est capable de réguler le débit et de le maintenir constant à mesure que les conditions de pression différentielle changent à l'intérieur du circuit hydraulique dans lequel elle est installée.
- La vanne peut être utilisée selon deux modes de fonctionnement :
 - Contrôle indépendant de la pression (avec moteur K281 installé) en fonction des exigences de charge thermique de la section du circuit à contrôler ;
 - Limitation du débit et/ou arrêt du fluide (sans moteur ou avec micromoteur R473 installé).
- La régulation du débit est garantie dans la plage de pression différentielle déclarée, avec une erreur maximale de ± 10 % sur la valeur du débit contrôlé.
- La vanne est équipée de raccords pour prises de pression pour mesurer la pression différentielle en combinaison avec un manomètre de pression différentielle et ses propres sondes.
- Clef de préréglage R73PY010 fournie

CODE	DN CORPS DE VANNE	RACCORDEMENTS	COULEUR INDICATEUR	COULEUR VOLANT	PLAGE DU DÉBIT [l/h]		PLAGE DE PRESSION DIFFÉRENTIELLE DE FONCTIONNEMENT [kPa]	
					L (LOW)	H (HIGH)	AVEC MICROMOTEUR R473	AVEC MOTEUR K281 OU SANS MOTEUR
R206AY103	15	G 1/2"M à raccords	BLEU	ROUGE	150 à 380 l/h	180 à 630 l/h	25 à 400 kPa	25 à 800 kPa
R206AY104	20	G 3/4"M à raccords	NOIR	ROUGE	320 à 910 l/h	700 à 1175 l/h	25 à 400 kPa	25 à 800 kPa
R206AY105	20	G 1"M à raccords	VERT	BLEU	290 à 1000 l/h	860 à 1500 l/h	25 à 400 kPa	25 à 800 kPa
R206AY125	25	G 1"M à raccords	BLEU	ROUGE	400 à 3800 l/h		25 à 400 kPa	25 à 400 kPa
R206AY106	25	G 1-1/4"M à raccords	NOIR	N.D.	400 à 4700 l/h		n.d.	25 à 400 kPa
R206AY107	50	G 1-1/2"M à raccords	LAITON	N.D.	5 200 - 14 000 l/h		n.d.	25 à 400 kPa
R206AY108	50	G 2"M à raccords	LAITON	N.D.	5 200 - 14 000 l/h		n.d.	25 à 400 kPa

R206AM

CODE	DIAMÈTRE	€ht/pce	□	⊞
R206AY056	1 1/4"	471,40	1	-
R206AY057	1 1/2"	1 174,08	1	-
R206AY058	2"	1 226,79	1	-

INFO

Accessoires :

- K281X032 : moteur 24 V, 0+10 V, pour vannes R206AY056, raccord à la vanne M30 x 1,5 mm.
- K281X042 : moteur 24 V, 0+10 V, pour vannes R206AY057, R206AY058, raccord à la vanne M30 x 1,5 mm.
- P206Y001 : porte-sonde.
- R225EY001 : manomètre différentiel.



Vanne de régulation indépendante de la pression (PICV).

- Combiner un ajustement de débit avec le commande de soupape par actionneur.
- Corps en laiton.
- Connexions fileté femelle-femelle et prédisposition pour la connexion des porte-sondes.
- Cartouche en polymère, éventuellement remplaçable, équipé d'un double indicateur (échelle de 1 à 5 et la division décimale de 1 à 9) pour le précis régulation du débit.
- Précision d'ajustement (dans la gamme de la pression différentielle déclarée) : ± 10% sur débit contrôlé ou valeur de ± 5% de capacité maximale.
- Le débit peut être ajusté de deux façons différent :
 - manuellement sur le contrôleur automatique de flux, pour limiter la valeur maximale
 - automatiquement à travers la vanne dans combinaison avec un moteur proportionnel (0 + 10 V) ou un moteur ON/OFF, conformément des exigences de charge thermique de la section du circuit à contrôler.
- Température maximale de service 120 ° C
- Pression maximale d'exercice 25 bar.



	 R473X221 ON/OFF 230 V	 R473X222 ON/OFF 24 V	 K281X062 0...10 24 V	 K281X032 0...10 24 V	 K281X042 0...10 24 V	 K281X082 0...10 24 V	 P206Y001	 R225EY001
R206AY103	✓	✓	✓				✓	✓
R206AY104	✓	✓	✓				✓	✓
R206AY105	✓	✓	✓				✓	✓
R206AY125	✓	✓	✓				✓	✓
R206AY106			✓				✓	✓
R206AY056				✓			✓	✓
R206AY057					✓		✓	✓
R206AY058					✓		✓	✓
R206AY107						✓	✓	✓
R206AY108						✓	✓	✓

K281

RACCORDEMENT M30 x 1,5 mm

CODE	DIAMÈTRE	€ht/pce	□	⊞
K281X062	24 V - 0÷10 V	215,97	1	1
K281X032	24 V - 0÷10 V	265,41	1	1
K281X042	24 V - 0÷10 V	581,53	1	1
K281X082	24 V - 0÷10 V	513,32	1	1

Moteur pour le contrôle de la vanne de régulation indépendant de la pression R206AM.

- Raccordement M30 x 1,5 mm.
- Alimentation 24 V
- Conditions de température ambiante 0 à 55 ° C

NOTE

COMBINAISON AVEC LES VANNES R206AM

- K281X062 : pour vannes R206A.
- K281X032 : pour vannes R206AY056.
- K281X042 : pour vannes R206AY057, R206AY058
- K281X082 : pour vannes R206AY107, R206AY108

R473

CODE	DIAMÈTRE	€ht/pce	□	⊞
R473X221	230V, 2 fils	67,98	1	25
R473X222	24V, 2 fils	70,73	1	25

Micromoteur

- Normalement fermé NF
- Remplace le R475 et R479

BAGUE RACCORDEMENT M30X1,5MM

CODE	DIAMÈTRE	€ht/pce	□	⊞
R453FY002	-	2,72	1	-

R453F



P206

CODE	DIAMÈTRE	€ht/pce	□	⊞
P206Y001	1/4"	11,60	1	-

Kit porte-sonde pour vanne d'équilibrage.

- Pour la mesure de la température et de la pression.
- Convient aux robinets à pression avec aiguille de Ø 3 mm et longueur 30 + 40 mm.

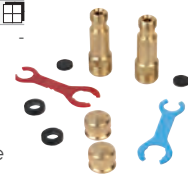

CERTIFICATION



INFORMATIONS



Dont éco-participation : 0,14 €HT

P206Y011

CODE	DIAMÈTRE	€ht/pce	□	⊞
P206Y011		24,73	1	-

Kit porte-sonde pour vanne d'équilibrage.



R225E

CODE	DIAMÈTRE	€ht/pce	□	⊞
R225EY001	M10x1mm	2 777,91	1	-

Manomètre de débit et pression

- Appareil de mesure pour la pression différentielle et le calcul du débit pour l'équilibrage des installations hydrauliques.
- Alimenté par piles (2 x AA).
- Equipé de deux sondes à aiguille M10x1 mm.
- Plage de mesure de la pression différentielle : -10÷20 bar.
- Température du fluide : -5÷90 °C.



INFORMATIONS



Dont éco-participation : 0,14 €HT

INFORMATIONS



Dont éco-participation : 0,14 €HT

VANNE D'ÉQUILIBRAGE STATIQUE

R206B

CODE		DIAMETRE	€ht/pce	□
R206BY003		1/2"	94,71	1
R206BY004	avec	3/4"	96,88	1
R206BY005	prise de	1"	104,41	1
R206BY006	pression et	1"1/4	126,93	1
R206BY007	vidange	1"1/2	194,17	1
R206BY008		2"	234,81	1
R206BY013		1/2"	74,59	1
R206BY014	Sans	3/4"	76,89	1
R206BY015	prise de	1"	84,33	1
R206BY016	pression et	1"1/4	106,80	1
R206BY017	vidange	1"1/2	174,05	1
R206BY018		2"	214,78	1



- Vanne d'équilibrage statique
- Permet un ajustement progressif et précis du débit
 - Température maximale de service : 110°C
 - Pression maximale de service : 25 bar
 - Orifice pour vidange ISO228 - G 1/4" femelle
 - Fonction fermeture
 - Préréglage possible
 - Débitmètre à Venturi pour la mesure de débit en utilisant les prises de pression.

RACCORDEMENTS	Kv		PORTEE (l/h)		
	Kv (Venturi)	Kv (vanne complète)	0,5 kPa (*)	3 kPa (*)	10 kPa (**)
1/2"	4,0	2,7	280	690	860
3/4"	7,5	5,5	530	1300	1740
1"	11,0	7,0	780	1900	2220
1 1/4"	13,5	9,5	950	2340	3000
1 1/2"	24	18,5	1700	4160	5850
2"	31	25,5	2190	5370	8065

Valeurs de débit liées à la pression différentielle pour le débitmètre Venturi (*) ou pour la vanne complète (**)

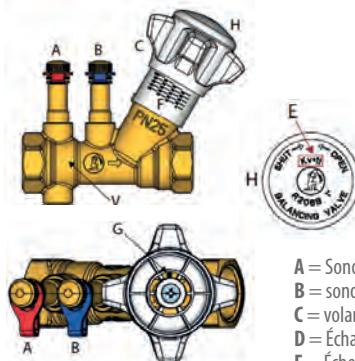
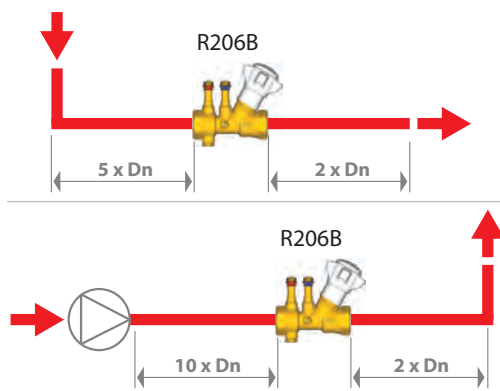

- A = Sonde haute pression
- B = sonde basse pression
- C = volant ABS
- D = Échappement (1/4 "F)
- F = Échelle de réglementation 0% -100% (20 positions)
- G = vis préréglée (limite la course)
- H = tête amovible (pour faire l'ajustement) avec Kv venturi imprimé
- V = Débitmètre Venturi

VANNE D'ÉQUILIBRAGE DE PRESSION DIFFÉRENTIELLE

R206C

CODE	DN	RACCORDEMENT	€ht/pce	□
R206CY103	15	1/2" F (Rp-EN 10226)	352,21	1
R206CY104	20	3/4" F (Rp-EN 10226)	357,02	1
R206CY105	25	1" F (Rp-EN 10226)	439,02	1
R206CY106	32	1"1/4 F (Rp-EN 10226)	457,62	1
R206CY107	40	1"1/2 F (Rp-EN 10226)	541,86	1
R206CY108	50	2" F (Rp-EN 10226)	593,52	1

Contrôle de débit et de pression différentielle de batterie terminale

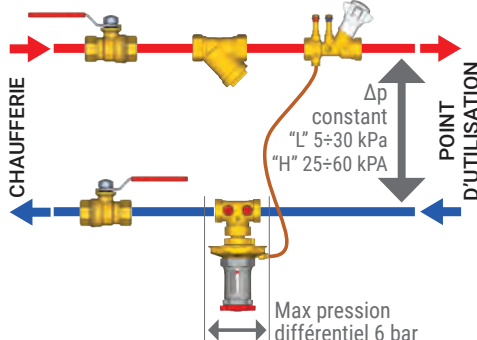

- Vanne d'équilibrage
- La pression différentielle nominale peut être réglée dans deux plages de réglage différentes (brevet en instance) : "L" 5 ÷ 30 kPa; "H" 25 ÷ 60 kPa.
 - Plage de température de fonctionnement : 2 ÷ 110°C (-20 ÷ 110 ° C avec glycol antigel).
 - Pression de service maximale 16 bar.
 - Pression différentielle maximale 2 bar.
 - Pour maintenir une pression constante quel que soit le débit.
 - Connexions femelles-femelles principales, jauges de pression différentielle 1/4 "F avec bouchons.
 - La valeur d'ajustement spécifique sur l'échelle graduée peut être déterminée par le diagramme de dimensionnement / d'étalonnage.
 - Capillaire en cuivre de 1000 mm de long inclus, pour le raccordement à la vanne de régulation de débit dans le circuit.
 - Corps en laiton résistant à la dézincification (EN12165-CW602N).
 - Membranes et joints toriques en EPDM.
 - Fluides compatibles : solution aqueuse ou glycol (jusqu'à 50% max).



R206C-1

PLAGE DE RÉGLAGE "L" : 5 ÷ 30 kPa

CODE	DN	RACCORDEMENT	€ht/pce	☐
R206CY223	15	1/2" - Kv 1,55	123,40	1
R206CY224	20	3/4" - Kv 2,40	131,12	1
R206CY225	25	1" - Kv 4,15	146,55	1

PLAGE DE RÉGLAGE "H" : 25 ÷ 60 kPa

CODE	DN	RACCORDEMENT	€ht/pce	☐
R206CY233	15	1/2" - Kv 1,55	125,97	1
R206CY234	20	3/4" - Kv 2,40	133,69	1
R206CY235	25	1" - Kv 4,15	149,12	1



Vanne d'équilibrage de pression différentielle compact

- Elle maintient une pression constante quel que soit le débit.
- La pression différentielle nominale peut être ajustée de 5÷30 kPa ou 25÷60 kPa.x
- La valeur du réglage peut être lue à partir des diagrammes de préréglage.
- Tube capillaire en cuivre de 1 m de long inclus, pour le raccordement à la vanne de régulation (R206B).

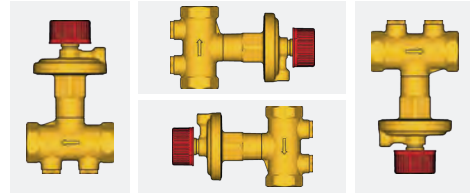

Exemple d'application avec installations de radiateurs en colonnes montantes

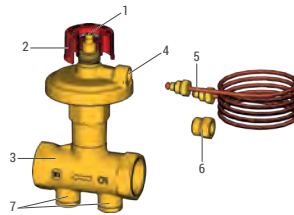
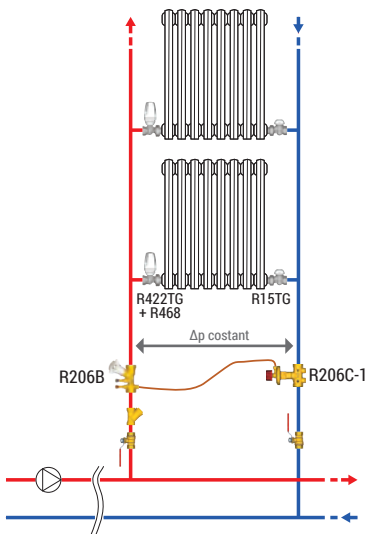

- (1) Vis à douille de réglage
- (2) Volant d'arrêt,
- (3) Corps de vanne,
- (4) Raccordement au capillaire en cuivre,
- (5) Capillaire en cuivre avec raccords 1/2" M,
- (6) Adaptateur pour capillaire en cuivre 1/8" F x 1/4" M, pour le raccordement à la vanne d'équilibrage statique R206B
- (7) Sorties de pression

Exemple d'application avec installations de plancher chauffant

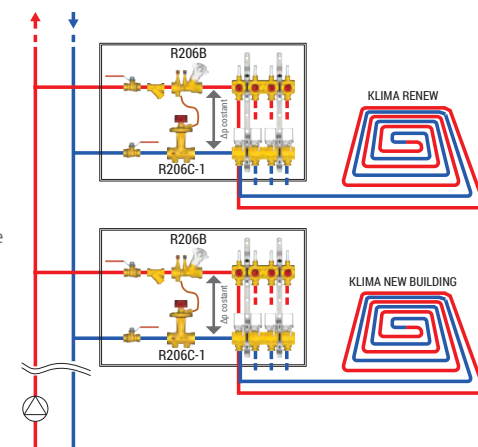

P225E

CODE	DIAMÈTRE	€ht/pce	☐
P225EY001	Aiguille ø 3 mm	153,08	1

Jeu de vannes pour manomètre R225E
 • Équipé d'une aiguille Ø 3 mm pour mesurer le débit et la pression au niveau des prises de pression des vanne d'équilibrage statique.



R225E

CODE	DIAMÈTRE	€ht/pce	☐
R225EY001	M10x1mm	2 777,91	1

Manomètre de débit et pression
 • Appareil de mesure pour la pression différentielle et le calcul du débit pour l'équilibrage des installations hydrauliques.
 • Alimenté par piles (2 x AA).
 • Equipé de deux sondes à aiguille M10x1 mm.
 • Plage de mesure de la pression différentielle : -10÷20 bar.
 • Température du fluide : -5÷90 °C.



INFORMATIONS

 Dont éco-participation : 0,14 €HT

P206C

CODE	€ht/pce	☐	☒
P206CY111 pour R206C et R206C-1	25,67	1	32

Tube capillaire en cuivre pour les vanne R206C et R206C-1, longueur 1 m.



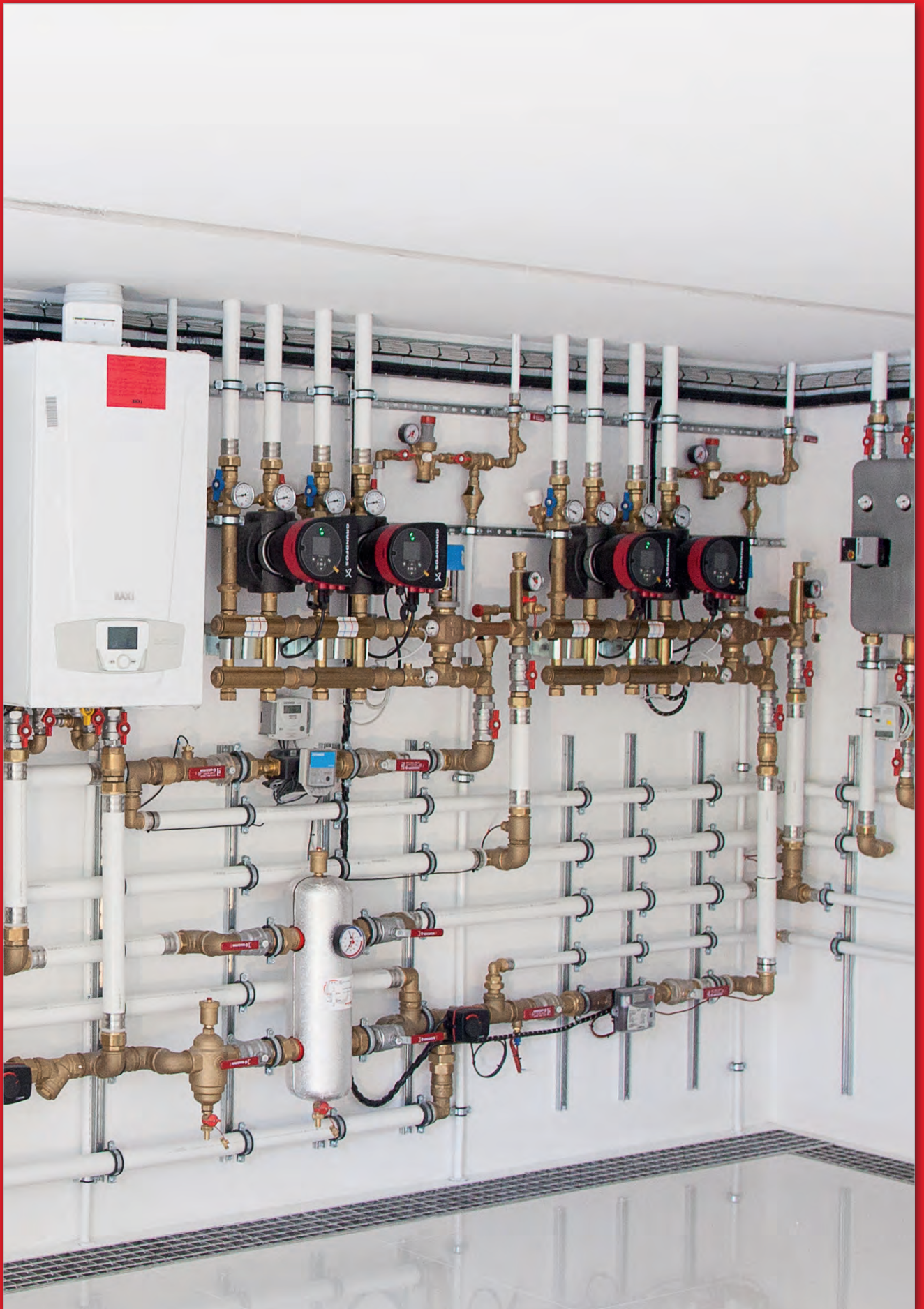



COMPOSANTS POUR CHAUFFERIE

- 46** Groupe de distribution
- 48** Unités terminales
- 49** Vanne de protection contre le gel
- 50** Vanne de zone 6 voies
- 52** Désemboueurs et séparateurs hydrauliques
- 54** Filtre, vannes de zone...

SOMMAIRE

INDEX



GIACOMINI
WATER E-MOTION

R586R

AVEC CIRCULATEUR

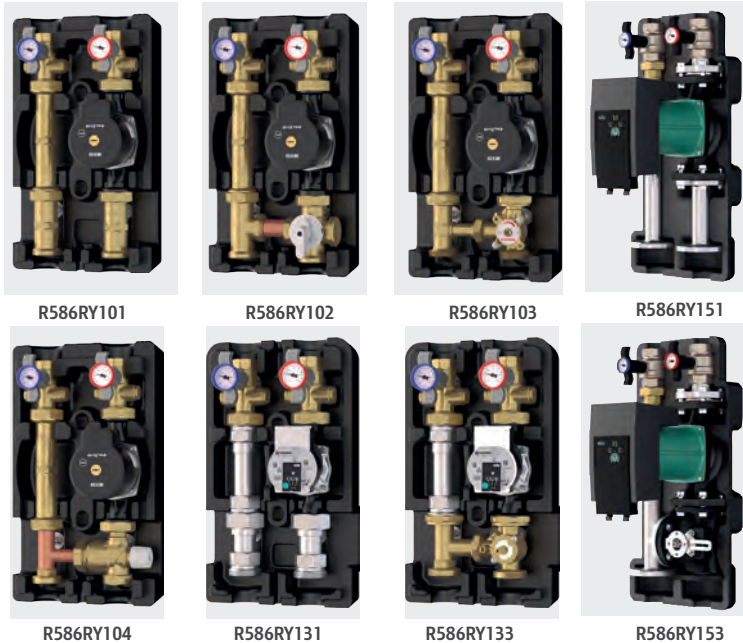

Groupe de distribution et de régulation pour le chauffage et le rafraîchissement d'une zone de l'installation

- R586RY104-114 uniquement pour le chauffage. Disponibles en deux versions - avec circulateur auto-modulant ou sans circulateur.
- Distance entre les raccords de départ et de retour : 125 mm.
- Groupes complets de vannes à sphère avec thermomètres (échelle 0+120 °C), clapet anti-retour sur le raccordement de retour, isolation et support pour le montage mural.
- Plage de température R586RY101-102-103-111-112-113-131-133-141-143 : 5+100 °C
R586RY104-114 : 5+95 °C
- Pression maximale de service R586RY101-102-103-111-112-113-131-133-141-143 : 10 bar
R586RY104-114 : 5 bar

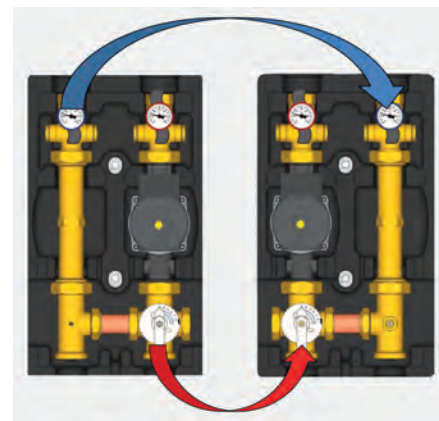

CODE	DIMENSION	APPLICATION	RÉVERSIBILITÉ DES SORTIES	€HT/PCE	☐
R586RY101	1 1/2" M x 1" F - aucune vanne mélangeuse	🔥❄️	oui	713,97	1
R586RY102	1 1/2" M x 1" F - vanne mélangeuse (R296)	🔥❄️	oui	783,97	1
R586RY103	1 1/2" M x 1" F - vanne mélangeuse (R297)	🔥❄️	non	933,30	1
R586RY104	1 1/2" M x 1" F - Mélange thermostatique	🔥❄️	oui	1 031,30	1
R586RY131	2" M x 1-1/4" F - aucune vanne mélangeuse	🔥❄️	oui	1 119,96	1
R586RY133	2" M x 1-1/4" F - vanne mélangeuse	🔥❄️	oui	1 376,62	1
R586RY151	PN6 à bride DN40 x G 1-1/2" F	🔥❄️	non	4 666,50	1
R586RY153	PN6 à bride DN40 x G 1-1/2" F	🔥❄️	non	5 133,15	1

INFORMATIONS

Don't
éco-participation : 0,14 €HT

SANS CIRCULATEUR



INFO

- COMPOSANTS OPTIONNELS
- K275Y002: moteur avec régulateur de température constant intégré (pour R586RY102-112-112-103-113).
 - K275Y011 : Moteur à 3 points flottant réglable via le système de contrôle de la température KLIMAbus
 - K275Y013: moteur avec régulation 0-10V contrôlable par thermorégulation KLIMAbus (pour R586RY102-112-103-113).
 - R284Y021: kit de dérivation différentielle.
 - R252Y001: vanne à boisseau sphérique d'arrêt 1" F x écrou 1 1/2" F, pour montage en amont du collecteur DN25.
 - R252Y002: vanne à boisseau sphérique d'arrêt 1-1/4" F x écrou 2" F, pour montage en amont du collecteur DN32.
 - K274Y103 : Moteur 0-10V pour vanne R586R DN40

CODE	DIMENSION	APPLICATION	RÉVERSIBILITÉ DES SORTIES	€HT/PCE	☐
R586RY111	1 1/2" M x 1" F - aucune vanne mélangeuse	🔥❄️	oui	363,99	1
R586RY112	1 1/2" M x 1" F - Mélange thermostatique(R296)	🔥❄️	oui	433,98	1
R586RY113	1 1/2" M x 1" F - Mélange thermostatique(R297)	🔥❄️	non	583,31	1
R586RY114	1 1/2" M x 1" F - Mélange thermostatique	🔥❄️	oui	681,31	1
R586RY141	2" M x 1-1/4" F - aucune vanne mélangeuse	🔥❄️	non	769,97	1
R586RY143	2" M x 1-1/4" F - vanne mélangeuse	🔥❄️	non	1 026,63	1
R586RY161	PN6 à bride DN40 x G 1-1/2" F	🔥❄️	non	nous consulter	1
R586RY163	PN6 à bride DN40 x G 1-1/2" F	🔥❄️	non	nous consulter	1



R586SEP

CODE	DIMENSION	€HT/PCE	☐
R586SEY02	pour R586R 1 1/4" F x 1" M (2 Sorties)	676,64	1
R586SEY03	pour R586R 1 1/4" F x 1" M (3 Sorties)	830,64	1
R586SEY12	pour R586R 1-1/2" F x 1-1/4" M (2 Sorties)	863,30	1
R586SEY13	pour R586R 1-1/2" F x 1-1/4" M (3 Sorties)	1 049,96	1
R586SEY22	pour R586R DN40 (2 Sorties)	2 496,58	1
R586SEY23	pour R586R DN40 (3 Sorties)	3 103,22	1



VIDEO
R586SEP

INFORMATIONS

Versions :

R586SEY02, R586SEY03, R586SEY12, R586SEY13 : raccords filetés.

R586SEY22, R586SEY23 : raccords à brides.

Composants optionnels :

R20DY016 : Raccord droit en 3 parties, avec auto-étanchéité, G 1-1/4 « M x G 1-1/4 » M, pour le raccordement en série de deux collecteurs de chaufferie R586SEY02/03.

- R20SPY007 : Raccord droit en 3 parties, G 1-1/2 « M x R 1-1/2 », pour le raccordement en série de deux collecteurs de chaufferie R586SEY12/13.

- R20SPY008 : Raccord droit 3 pièces, avec auto-étanchéité, G 2 « M x R 2 », pour le raccordement en série de deux collecteurs de chaufferie R586SEY22/23.

- R588SEY01 : paire de supports muraux pour collecteurs de chaufferie (DN25, DN32).

- R588SEY02 : paire de supports muraux pour collecteurs de chaufferie (DN40).

Codes complémentaires :

- R252Y001 : vanne d'arrêt à sphère, G 1 « F x écrou G 1-1/2 " F, pour l'installation d'unités R586R DN25 sur les connexions du circuit secondaire du collecteur de chaufferie.

- R252Y002 : vanne d'arrêt à sphère, G 1 " F x écrou G 1-1/2 » F, pour l'installation d'unités R586R DN25 sur les connexions du circuit secondaire du collecteur de chaufferie.

- R252Y003 : vanne à sphère d'arrêt, G 1-1/4 « F x écrou G 2 " F, pour l'installation des unités R586R DN32 sur les raccords du circuit secondaire du collecteur de chaufferie.

- R37KY005 : paire d'embouts, G 1 " F x écrou G 1-1/2 » F, sans interception, pour l'installation des unités R586R DN25 sur les raccords du circuit secondaire du collecteur de chaufferie.

- R37KY006 : paire d'embouts, G 1-1/4 « F x écrou G 2 » F, sans interception, pour l'installation d'unités R586R DN32 sur les connexions du circuit secondaire du collecteur de chaufferie.

R586SEY02



R586SEY22

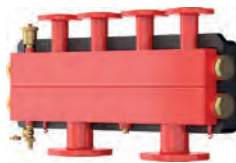

Collecteur pour modules hydrauliques de distribution R586R avec fonction de séparateur hydraulique.

- Équipé d'un purgeur d'air automatique, d'un robinet de vidange et d'une coquille d'isolation.
- Possibilité d'installer 2 R586R pour chaque R586SEP (2 R586SEP max. pour installation en série).

R586SEP peut être utilisé à la fois comme collecteur de chaufferie de base et comme séparateur hydraulique, en fonction des exigences de l'installation. Sur la partie inférieure du collecteur se trouve un bouchon de réglage (composants - réf. 5) qui permet d'activer ou de désactiver mécaniquement la fonction de séparateur hydraulique. L'ouverture complète du bouchon à l'aide d'une clé Allen de 6 mm permet de mettre en communication les circuits de départ et de retour et de transformer le collecteur en séparateur hydraulique pour équilibrer le débit du côté secondaire, si nécessaire.

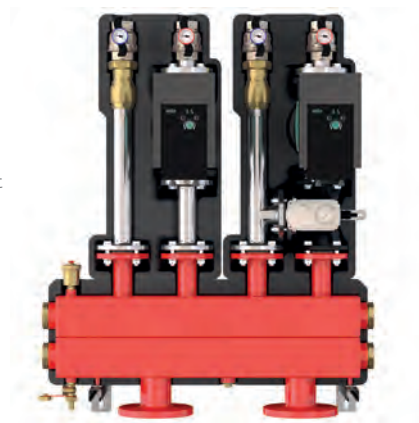

SCHEMA D'APPLICATION STANDARD

Schéma d'application pour les systèmes de chauffage et de refroidissement avec le collecteur de chaufferie R586SEP comprenant l'unité R586RY101 pour le circuit non-mélangé + l'unité R586RY102 avec vanne de mélange pour le circuit basse température.

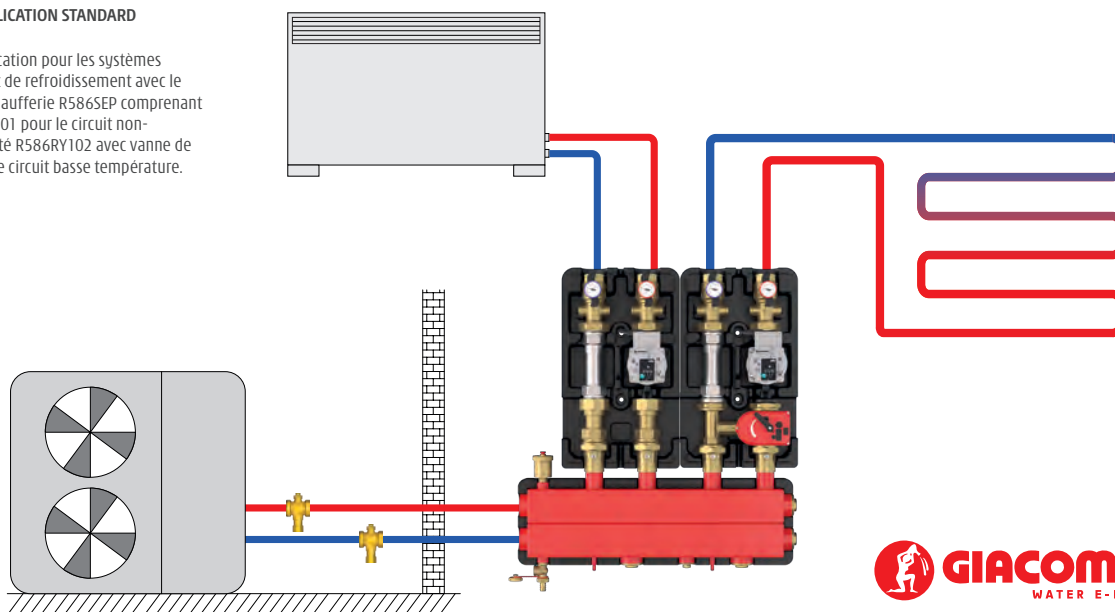

GIACOMINI
WATER E-MOTION

Unités terminales

R280KC

CODE	DIMENSION	€HT/PCE	☐	☒
R280KY000	1-1/2"UNS-M x G 1" M /DN15 (LF)	359,32	1	
R280KY001	1-1/2"UNS-M x G 1" M / DN15	359,32	1	-
R280KY002	1-1/2"UNS-M x G 1" M / D20	373,32	1	-
R280KY003	G 1-1/2" M x G 1" M /DN25	606,65	1	-

COMPOSANTS

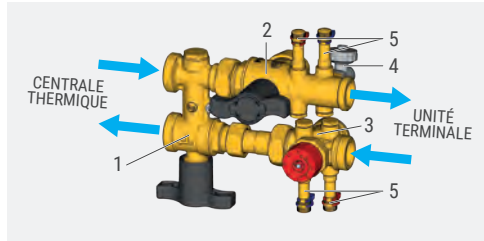

(1) Vanne à boisseau sphérique de dérivation vers le by-pass, (2) Vanne à boisseau sphérique avec filtre intégré, (3) Vanne de régulation indépendante de la pression (PICV), (4) Robinet de vidange, (5) Support de sonde.

LE KIT R280K PERMET LES OPÉRATIONS SUIVANTES :

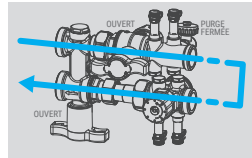

FUNCTIONNEMENT NORMAL

Tous les robinets à boisseau sphérique sont ouverts (composants - Réf.1 et 2) et le robinet de vidange est fermé

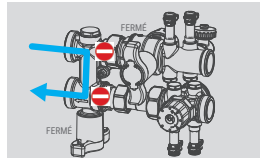

RINÇAGE DU SYSTÈME / MAINTENANCE

La fermeture des deux vannes à sphère (composants - réf. 1 et 2) isole complètement le ventilo-convecteur, ce qui permet de rincer le système en empêchant les impuretés de pénétrer dans le ventilo-convecteur et dans la vanne PICV (composants - réf. 3).

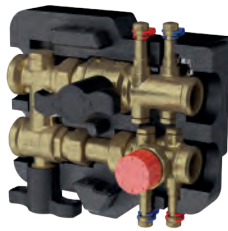

VIDEO R280KC

Kit compact pré-assemblé pour unités terminales (ventilo-convecteurs, poutres froides ou systèmes de plafonds rafraichissants).

- Le kit comprend :
 - une vanne à boisseau sphérique de dérivation pour contourner l'unité terminale
 - une vanne à boisseau sphérique à passage intégral avec filtre intégré
 - une vanne de régulation indépendante de la pression (PICV)
 - un purgeur d'air manuel et un robinet de vidange.
- Le kit permet de régler et de maintenir un débit constant lorsque la pression différentielle du circuit principal change.

INFORMATIONS

Plage de réglage du double débit (en fonction du réglage de la vanne PICV) :

- R280KY001 : 150÷380 l/h ou 180÷630 l/h
 - R280KY002 : 290÷1000 l/h ou 860÷1500 l/h
- Accessoires et pièces détachées
- K281X022 : moteur ON/OFF, 24 V
 - K281X062 : moteur 0...10 V pour régulation de débit proportionnelle linéaire, 24 V
 - K281X063 : moteur 0...10 V pour la régulation proportionnelle linéaire du débit, 24 V, avec sécurité intégrée.
 - R473X221 : micromoteur 230 V, normalement fermée, câble à 2 fils, IP40, 2,5 W
 - R473X222 : micromoteur 24 V, normalement fermée, câble 2 fils, IP40, 2,5 W
 - R453FY002 : bague d'adaptation M30 x 1,5 mm pour l'installation des micromoteurs R473/R473M
 - R225EY001 : appareil pour la mesure de la pression différentielle et le calcul du débit pour l'équilibrage des systèmes hydrauliques, complet avec sondes à aiguille M10 x 1 mm
 - P206Y001 : paire de prises de pression
 - P206Y011 : paire de raccords tournants avec prises de pression
 - P15M : paire de raccords filetés mâles, complète avec capuchon et joint d'étanchéité
 - P15F : paire de raccords filetés femelles, complète avec capuchon et joint d'étanchéité

Kit compact pour unités terminales (ventilo-convecteurs)

fr.giacomini.com

LA DIMENSION ESSENTIELLE DE L'ÉQUILIBRAGE



Le kit compact R280KC pour unités terminales (ventilo-convecteurs) se distingue non seulement par ses dimensions **extrêmement réduites**, mais aussi par ses composants, qui sont essentiels pour faire fonctionner le système en toute transparence. Avec moins de 20 cm, le **kit pré-assemblé** réunit efficacement les éléments nécessaires à l'**équilibrage** et à la **maintenance** des unités terminales HVAC, telles que les ventilo-convecteurs et les systèmes de refroidissement, en les connectant à la ligne de distribution d'une manière **simple, rapide et efficace**.



R280KC



R148HP

CODE	DIAMÈTRE	€ht/pce		
R148HPY005	G 1" M	177,33	1	10
R148HPY006	G 1" 1/4 M	198,07	1	10
R148HPY007	G 1" 1/2 M	205,33	1	10



Vanne de protection contre le gel pour pompes à chaleur monobloc extérieures

• Conçue spécialement pour les systèmes de pompes à chaleur monoblocs, la vanne permet au fluide du circuit de s'écouler lorsque la température du circuit descend en dessous de 1 °C.

• Plage de température : 0+65 °C

• Plage de température ambiante : -30+60 °C

• Température du fluide pour ouverture de la vidange : 1 °C

• Température du fluide pour fermeture de la vidange : 4 °C

• Pression maximale de fonctionnement : 8 bar

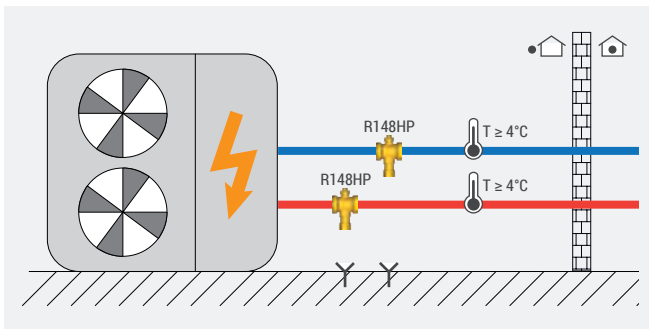
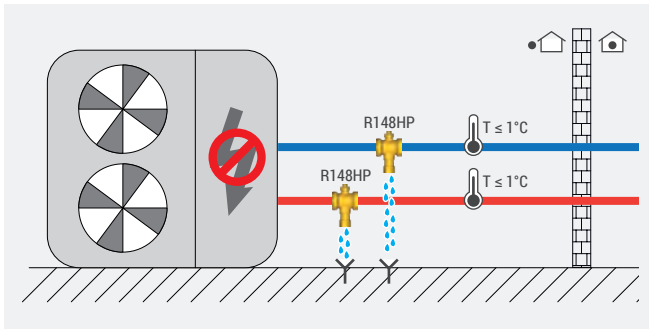

© VIDEO
R148HP

Vannes de zone 6 voies

R274C

CODE	DIMENSION	€HT/PCE	☐	☒
R274CY003	G 1/2" M	131,97	1	20



- Vanne de zone compacte à six voies.
- Idéale pour gérer des installations à quatre tubes avec chauffage et rafraîchissement simultanés.
 - Joints en PTFE à faible frottement.
 - Plage de température du fluide 5-90 °C.
 - Pression nominale 16 bar.
 - Pourcentage maximum de glycol 50 %.
 - Vanne fermée avec tige à 45°.
 - Entraxe entre l'entrée et la sortie 40 mm pour le raccordement direct aux ventilo-convecteurs.

R274N

CODE	DIMENSION	€HT/PCE	☐	☒
R274Y033	G 1/2" M	219,98	1	20
R274Y133	G 1/2" M (DZR laiton)	251,39	1	20
R274Y045	G 1" M	276,11	1	10
R274Y145	G 1" M (DZR laiton)	331,23	1	10



- Vanne de zone à six voies avec raccords filetés mâles.
- Idéale pour gérer des installations à quatre tubes, où le chauffage et le rafraîchissement doivent être disponibles simultanément.
 - Plage de température: 5-90 °C
 - Pression nominale: 10 bar
 - Vanne fermée avec axe à 45°

SCHEMA DE FONCTIONNEMENT AVEC VENTILO-CONVECTEUR

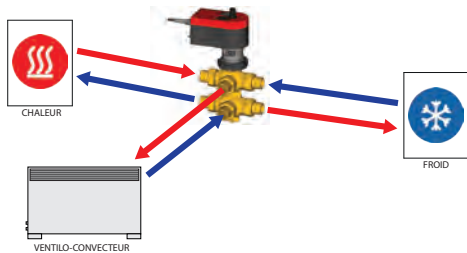

INFO

- En option pour R274Y033, R274Y133 (1/2"):
- K274-2: moteur 24 Vca/cd (0-10 V).
 - P21SY001-P21SY006: rondelles calibrées pour réguler la perte de charge.
 - RM179Y053, RM179Y056, P15FY013, P15Y018: raccord à connecter aux tubes de l'installation.
 - R274WY002: isolation.
- En option pour R274Y045, R274Y145 (1"):
- K274-2: moteur 24 Vca/cd (0-10 V).
 - P21SY011-P21SY018: rondelles calibrées pour réguler la perte de charge.
 - RM179Y073, RM179Y074, R252Y003, RM252Y004, R252Y023, R252Y025, P15Y015, P15Y016, P15Y017: raccord à connecter aux tubes de l'installation.
 - R274WY001: isolation.



VIDEO
R274N

CARACTÉRISTIQUES ET ACCESSOIRES DES VANNES DE ZONE À SIX VOIES

CODES VANNES	DIAMÈTRES VANNES	MATÉRIAUX CORPS DE LA VANNE	RONDELLES CALIBRÉES	CODES COMPLÉMENTAIRES		
				MOTEUR	ISOLATION EN POLYÉTHYLÈNE MOUSSE RÉTICULÉE	RACCORDEMENTS
R274CY003	G 1/2" M	CW617N	P21SY001+P21SY006	K274Y072	R274WY102	RM179Y053 (1/2" F x 16x2) RM179Y056 (1/2" F x 20x2) P15FY013 (1/2" F x 1/2" F) P15Y018 (1/2" F x 1/2" M) R254PY102 (1/2" M x écrou 1/2" F) rouge R254PY112 (1/2" M x écrou 1/2" F) bleu
R274Y033	G 1/2" M	CW617N	P21SY001 ÷ P21SY006	K274Y052 K274Y072	R274WY002	RM179Y053 (1/2" F x 16x2)
R274Y133	G 1/2" M	CW602N DZR				RM179Y056 (1/2" F x 20x2) P15FY013 (1/2" F x 1/2" F) P15Y018 (1/2" F x 1/2" M) RM179Y073 (1" F x 26x3) RM179Y074 (1" F x 32x3) RM252Y003 (1" F x RM16x2) RM252Y004 (1" F x RM20x2) R252Y023 (1" F x 1/2" M) R252Y025 (1" F x 18)
R274Y045	G 1" M	CW617N	P21SY011 ÷ P21SY018	K274Y052 K274Y072	R274WY001	P15FY015 (1" F x 1" F) P15Y015 (1" F x 1/2" M) P15Y016 (1" F x 3/4" M) P15Y017 (1" F x 1" M)
R274Y145	G 1" M	CW602N DZR				



P21S

POUR R274N DIMENSION 1/2"

CODE	DIMENSION	€HT/PCE	☐	☒
P21SY001	Ø2,7 mm - Kv 0,25	6,66	1	5
P21SY002	Ø3,5 mm - Kv 0,40	6,66	1	5
P21SY003	Ø4,5 mm - Kv 0,65	6,66	1	5
P21SY004	Ø6,0 mm - Kv 1,00	6,66	1	5
P21SY005	Ø7,0 mm - Kv 1,30	6,66	1	5
P21SY006	Ø8,0 mm - Kv 1,60	6,66	1	5

POUR R274N DIMENSION 1"

CODE	DIMENSION	€HT/PCE	☐	☒
P21SY011	Ø3,0 mm - Kv 0,25	7,74	1	5
P21SY012	Ø4,0 mm - Kv 0,40	7,74	1	5
P21SY013	Ø4,5 mm - Kv 0,65	7,74	1	5
P21SY014	Ø5,8 mm - Kv 1,00	7,74	1	5
P21SY015	Ø6,7 mm - Kv 1,30	7,74	1	5
P21SY016	Ø7,5 mm - Kv 1,60	7,74	1	5
P21SY017	Ø9,0 mm - Kv 2,50	7,74	1	5
P21SY018	Ø12,7 mm - Kv 3,45	7,74	1	5

Rondelles calibrées avec bague de type seeger, pour l'équilibrage du Kv des vannes de zone à six voies R274N.

① INFO

Commander 2 rondelles calibrées pour chaque vanne à six voies.



R274W

CODE	DIMENSION	€HT/PCE	☐	☒
R274WY001	1" pour R274N	51,19	1	-
R274WY002	1/2" pour R274N	30,05	1	-
R274WY102	1/2" Pour R274C	23,80	1	-

Isolation en mousse de polyéthylène réticulé, pour vanne de zone à six voies R274N.



P15M

CODE	DIMENSION	€HT/PCE	☐	☒
P15Y018	1/2"F x 1/2"M	13,44	5	50
P15Y015	1"F x 1/2"M	16,57	10	50
P15Y016	1"F x 3/4"M	12,84	10	50
P15Y017	1"F x 1"M	23,46	5	50

Couple d'embouts en laiton, filetés mâles, avec écrou et joint, pour le raccordement des vannes de zone à six voies R274N.



P15F

CODE	DIMENSION	€HT/PCE	☐	☒
P15FY013	1/2"F x 1/2"F	14,28	5	50
P15FY005	1"F x 1"F	29,22	1	50

Couple d'embouts en laiton, filetés femelles, avec écrou et joint, pour le raccordement des vannes de zone à six voies R274N.



K274-2

CODE	ALIMENTATION	€HT/PCE	☐	☒
K274Y052	24 V - 0-10 V	588,89	1	-
K274Y072	24 V - 2-10 V	172,71	1	-

Moteur pour vannes de zone à six voies R274N. Fonctionnement automatique ou manuel par manette.

① INFO

Certifications CE

 Dont éco-participation : 0,14 €HT

K274Y052



K274Y072



K274

CODE	ALIMENTATION	€HT/PCE	☐	☒
K274Y101	230 V - 3-points flottant	275,03	1	-
K274Y102	24 V - 3-points flottant	216,56	1	-
K274Y103	24 V - 0 - 10 V	nous consulter	-	-

K274Y101 et K274Y102 moteur pour les vannes mélangeuses R295, R296.

K274Y103 moteur pour R586R DN40.

Une commande automatique est possible en combinant avec la régulation thermique Giacomini.

INFORMATIONS

 Dont éco-participation : 0,14 €HT



K275

CODE	ALIMENTATION	€HT/PCE	☐	☒
K275Y002	24V	511,08	1	-

Moteur avec régulateur de température constant intégré pour unité de distribution R586R version R24V transformateur 230 VAC - 24 VAC fourni)

Équipé d'un écran LCD pour la lecture de la température souhaitée. Régulation autonome. Possibilité de commande manuelle. Longueur utile du câble d'alimentation 2 m (2 x 0,5 mm²) - sonde 1,5 m. Degré de protection IP44

INFORMATIONS

 Dont éco-participation : 0,14 €HT



K275-1

CODE	ALIMENTATION	€HT/PCE	☐	☒
K275Y011	230V - 3 points	214,66	1	-
K275Y013	24V - 0-10 V	254,32	1	-

Moteur pour les vannes de mélange R296, R297 et Unité de distribution R586R. K275Y013 pour les vannes 6 voies R274N et R274C. Possibilité de commande manuelle. Longueur utile du câble 1 m (4 x 0,5 mm²). Degré de protection IP44.

INFORMATIONS

 Dont éco-participation : 0,14 €HT



➤ Désemboueurs et accessoires

R146M

Version fileté

CODE	DIAMÈTRE	€ht/pce	☐	☒
R146MY014	3/4" FF	207,62	1	-
R146MY015	1" FF	210,26	1	-
R146MY016	1"1/4 FF	231,79	1	-
R146MY017	1"1/2 FF	240,48	1	-
R146MY018	2" FF	247,54	1	-

Version bride

CODE	DIAMÈTRE	€ht/pce	☐	☒
R146MY105	DN50	1 877,88	1	-
R146MY106	DN65	1 912,48	1	-
R146MY108	DN80	2 366,56	1	-
R146MY110	DN100	2 767,99	1	-
R146MY112	DN125	4 479,51	1	-
R146MY115	DN150	5 281,75	1	-

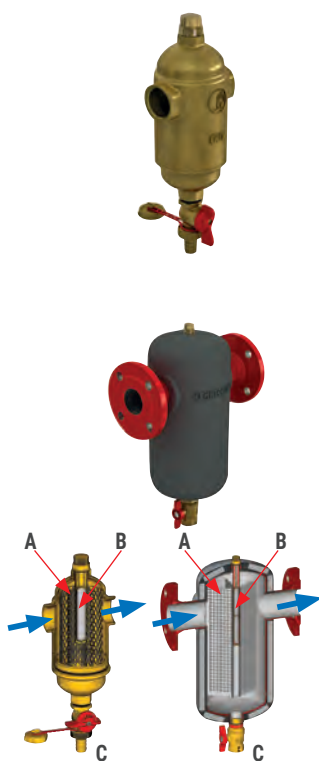
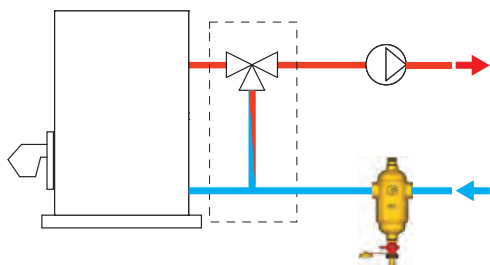

Désemboueur magnétique avec raccord fileté femelle (isolation en option) ou raccords à brides (avec isolation)

- Equipé d'un boîtier porte-aimant, d'un kit magnétique P146M, d'un robinet de vidange, d'un filtre et de joints d'étanchéité.

Info

VERSION FILETÉE

- Boîtier pour kit magnétique, taille 1/2 "M
- Raccords filetés femelles UNI ISO228

VERSION À BRIDE

- Boîtier pour kit magnétique, taille 1/2 "M
- Bride UNI EN 1092-1 PN16
- Isolation : épaisseur 20 mm, densité 30 kg/m³, conductivité thermique 0,038 W/m K, classe de réaction au feu B2)

Opérations

Le flux pénètre dans le désemboueur et est ralenti, ce qui permet la séparation des impuretés solides présentes dans le fluide. Les impuretés solides sont séparées lorsqu'elles entrent en collision avec le treillis métallique (A) et les particules ferreuses sont retenues par la force d'attraction générée par l'aimant (B). Le filtre peut être nettoyé sans avoir à l'enlever et/ou éteindre l'installation, en ouvrant le robinet d'arrêt (C) et en retirant l'aimant (B) du boîtier du réservoir, en le tirant vers le haut.

R146D

Version fileté

CODE	DIAMÈTRE	€ht/pce	☐	☒
R146DY014	3/4" FF	182,22	1	-
R146DY015	1" FF	177,84	1	-
R146DY016	1"1/4 FF	214,10	1	-
R146DY017	1"1/2 FF	207,30	1	-
R146DY018	2" FF	220,34	1	-

Version bride

CODE	DIAMÈTRE	€ht/pce	☐	☒
R146DY105	DN50	1 781,51	1	-
R146DY106	DN65	1 829,39	1	-
R146DY108	DN80	2 284,28	1	-
R146DY110	DN100	2 690,91	1	-
R146DY112	DN125	4 433,52	1	-
R146DY115	DN150	5 141,07	1	-



Désemboueur avec raccord fileté femelle (isolation en option) ou raccords à brides (avec isolation)

- Equipé d'un robinet de vidange, d'un filtre et de joints d'étanchéité.

Info

VERSION FILETÉE

- Connexion supérieure : 1/2"F
- Raccords filetés femelles UNI ISO228

VERSION À BRIDE

- Connexion supérieure : 1/2"F
- Bride UNI EN 1092-1 PN16
- Isolation : épaisseur 20 mm, densité 30 kg/m³, conductivité thermique 0,038 W/m K, classe de réaction au feu B2)



P146M

CODE	DIAMÈTRE	€ht/pce	□	⊕
P146MY002	1/2" - Longueur 90 mm	58,09	1	1
P146MY003	1/2" - Longueur 110 mm	58,55	1	1
P146MY103	1/2" - Longueur 245 mm	155,81	1	1
P146MY104	1/2" - Longueur 375 mm	157,67	1	1
P146MY105	1/2" - Longueur 395 mm	162,61	1	1



Kit composé d'un boîtier porte-aimant avec joints d'étanchéité pour l'installation sur séparateur d'impuretés et/ou séparateurs hydrauliques.

INFORMATIONS

POUR DÉSEMBOUEUR

R146MY003 : pour tous les séparateurs d'impuretés filetés.

R146MY103 : pour séparateurs d'impuretés à brides DN50, DN65, DN80.

R146MY104 : pour séparateurs d'impuretés à brides DN100, DN125.

R146MY105 : pour séparateurs d'impuretés à brides DN150.

POUR SÉPARATEURS HYDRAULIQUES

R146MY002 : pour séparateurs hydrauliques filetés 1", 1 1/4".

R146MY003 : pour séparateurs hydrauliques filetés 1 1/2", 2".

R146W

CODE	DIAMÈTRE	€ht/pce	□	⊕
R146WY001	3/4" - 1"	68,14	1	1
R146WY002	1 1/4" - 1 1/2"	71,25	1	1
R146WY003	2"	74,35	1	1



Isolation en polyéthylène expansé réticulé
 • Pour les désemboueurs des séries R146M et R146D avec raccords filetés femelles.

INFORMATIONS

Isolation de 20 mm d'épaisseur, en mousse polyéthylène à cellules fermées (densité 30 kg/m³, conductivité thermique 0,038 W/m K, classe de réaction au feu B2).

➤ Filtres

R74A

CODE	DIAMÈTRE	€ht/pce	□	⊕
R74AY103	1/2"	12,23	1	10
R74AY104	3/4"	17,22	1	5
R74AY105	1"	25,35	1	5
R74AY106	1 1/4"	42,88	1	4
R74AY107	1 1/2"	64,22	1	4
R74AY108	2"	99,94	1	2



Filtre en Y, finition laiton

- Température maxi d'exercice : 110 °C.
- Pression de service max. pour les versions non magnétisables : 16 bar.

R74M

CODE	DIAMÈTRE	€ht/pce	□	⊕
R74MY003	1/2"	25,90	1	10
R74MY004	3/4"	30,90	1	5
R74MY005	1"	39,96	1	5
R74MY006	1 1/4"	57,48	1	4
R74MY007	1 1/2"	89,17	1	4
R74MY008	2"	124,89	1	2



Filtre magnétique en Y, finition laiton

- Température maxi d'exercice : 110 °C.
- Pression de service max. : 30 bar

P74M

CODE	DIAMÈTRE	€ht/pce	□	⊕
P74MY001	1/2", 3/4" - Longueur 29 mm	13,96	1	10



Kit magnétique.

- Pour filtres R74A et R74M de 1/2" et 3/4"

R146I

CODE	DIAMÈTRE	DEBIT MAX.	€ht/pce	□	⊕
R146IY005	1"	2.500 l/h	596,23	1	-
R146IY006	1 1/4"	4.000 l/h	725,99	1	-
R146IY007	1 1/2"	5.500 l/h	961,29	1	-
R146IY008	2"	8.500 l/h	1 221,35	1	-



Bouteille de découplage

- Corps de la bouteille en acier
- Raccordement fileté :
1" et 1 1/4" - UNI ISO 228
1 1/2 et 2" - UNI ISO 7/1
- Raccordement purgeur d'air 1/2"
- Raccordement vanne de vidange 1/2"
- Pression maximale d'utilisation 10 bars
- Plage de température 0° à 110°

► Filtres et produits de protection

R145XC

CODE	DIAMETRE	€ht/pce	☐	☒
R145XC004	3/4" M	89,29	1	10



PIÈCES DÉTACHÉES

CODE	DIAMETRE	€ht/pce	☐	☒
P145XCY001	3/4" / longueur 63mm	13,77	1	20
P145XCY002	3/4"	4,91	1	20



P145XCY001 Aimant
P145XCY002 Grille de filtrage



Filter magnétique compact

- Isole les impuretés dans l'installation de chauffage et/ou de rafraîchissement.
- Les impuretés sont séparées grâce à l'action combinée d'un aimant et d'un filtre métallique.
- Equipé d'une vanne d'arrêt à boisseau sphérique et d'un clapet anti-retour ce qui permet le nettoyage sans avoir à vider le système.
- Composants inclus dans le filtre :
- Bouchon G 3/4" F pour le raccord entrée/sortie
- Raccord à tube G 3/4" F x G 3/4" F



© VIDEO
R145XC

R143N

CODE	TYPE	€ht/pce	☐	☒
R143NX004	3/4" F x 3/4" M raccords Ø20 mm	110,60	1	12

KIT DE RECHARGE DE GRANULES

CODE	type	€ht/pce	☐	☒
P143X004	pour R143N 3/4"	51,33	1	24



NEW



Neutraliseur d'acide des condensats

- pour chaudières à condensation max. 35 kW
- protège les canalisations du système de la maison et l'environnement.
- livré avec la première charge de filtre incluse, avec des raccords droits et courbés à 90° pour de multiples installations, deux supports de fixation avec les bouchons de blocage relatifs, et un système anti-blocage de la chaudière.
- Plage de température ambiante : 1+50 °C
- Débit maximum : 3 L/h

R146C

CODE	DIAMÈTRE	€ht/pce	☐	☒
R146CX004	3/4" M	166,97	1	10
R146CX005	1" M	208,45	1	10

ACCESSOIRES POUR VERSION 3/4" M

CODE	DIAMETRE	€ht/pce	☐	☒
R254PY034	3/4" F x 3/4" M	22,04	1	5
R176PY008	3/4" F x 3/4" F	8,66	1	5
R176PY018	3/4" F x 3/4" F	13,46	1	5

ACCESSOIRES POUR VERSION 1" M

CODE	DIAMETRE	€ht/pce	☐	☒
P15FY005	1" F x 1" F	29,22	1	50

CLÉ DE MAINTENANCE AVEC CLEF ALLEN

CODE	DIAMETRE	€ht/pce	☐	☒
R73DY001	-	35,16	1	10

KIT R146C AVEC VANNE R254PY034 ET DOUILLE R176PY018

CODE	DIAMETRE	€ht/pce	☐	☒
R146CKX004	3/4" M	190,74	1	50



R146CX004 R146CKX004



R254PY034 R176PY008 R176PY018

P15FY005 R73DY001

- Séparateur de boue magnétique orientable
- Sépare et enlève les impuretés à l'intérieur des circuits hydrauliques des installations modernes de systèmes de chauffage et refroidissement.
 - Elimine les boues présentes dans l'eau de chauffage
 - Le raccord orientable permet d'être installé sous la chaudière, sur tuyaux verticaux, horizontaux, inclinés et coudés à 90°.
 - Corps et porte-aimant en laiton, insert cyclonique en matière synthétique haute résistance, filtre 300 µm en acier inoxydable AISI 304, joints EPDM, aimant néodyme (N35H), efficacité de l'aimant :
- 13000 Gauss pour le 3/4" (aimant rouge)
- 12100 Gauss pour le 1" (aimant laiton)
 - Plage de température 5+90 °C.
 - Pression de service maximale 10 bar.
 - Fluides : eau, solutions de glycol (max. 50 % de glycol).



© VIDEO
R146C

R146W

CODE	TYPE	€ht/pce	☐	☒
R146WY004	pour R146C 3/4" et R146CX004	49,65	1	-
R146WY015	pour R146C 1"	35,00	1	4



- Isolation pour les séparateur de boues
- Isolation de 20 mm d'épaisseur en polypropylène expansé.



R291

CODE	DIAMETRE	€ht/pce	□	⊞
R291Y004	3/4"	48,93	1	10
R291Y005	1"	57,20	1	10



Vanne de zone

- Deux voies tout ou rien associé à un micromoteur du type R473 et un thermostat d'ambiance, ou un aquastat, permet de piloter une zone

INFORMATIONS

Infos techniques à la fin du chapitre

R292

CODE	DIAMETRE	€ht/pce	□	⊞
R292Y004	3/4"	102,22	1	10
R292Y005	1"	121,93	1	10



Vanne de zone

- Trois voies tout ou rien associé à un micromoteur du type R473 et un thermostat d'ambiance, ou un aquastat, permet de piloter une zone
- Utiliser le kit de raccordement R193K

INFORMATIONS

Infos techniques à la fin du chapitre

R193K

CODE	DIAMETRE	€ht/pce	□	⊞
R193Y011	18	24,95	1	-



Kit de raccordement

- Pour vannes de zone à 3 voies R292

INFORMATIONS

Infos techniques à la fin du chapitre

R147N

CODE	DIAMETRE	€ht/pce	□	⊞
R147NY004	3/4" X3/4"	44,99	1	25



Vanne différentielle

- Pour protéger le circulateur dans les installations avec robinets thermostatiques
- Limite les désordres sonores

R156

CODE	DIAMETRE	€ht/pce	□	⊞
R156X004	3/4"	155,23	1	25
R156X005	1"	174,43	1	25



Limiteur de température

- Pour eau chaude
- Femelle



Test en laboratoire



Assemblage





Retrouvez les fiches techniques de nos produits
<https://fr.giacomini.com/>

VOLANTS MANUELS, TÊTES THERMOSTATIQUES ET ÉLECTRONIQUE

58 Têtes thermostatiques M30x1,5 mm

59 Têtes thermostatiques clip clap

61 Volants manuels

62 Informations techniques

SOMMAIRE

INDEX



GIACOMINI
WATER E-MOTION

➤ Têtes thermostatiques M30x1,5 mm

R469H

CODE	DIAMÈTRE	€ht/pce	□	⊞
R469HX001	-	43,40	1	50



Tête thermostatique - Bulbe liquide

- Système de fixation M30x1,5mm
- Pour installation sur la robinetterie thermostatisable série VTL et série H.
- Variation temporelle certifiée Certita : 0,2 K
- Positions de réglage de * à ☀, correspondant à une plage de température de 8 à 28 ° C. Position "0" pour la fonction d'arrêt.
- Numérotation en braille permettant aux personnes aveugles et/ou malvoyantes de procéder aux ajustements nécessaires.

INFORMATIONS

Infos techniques à la fin du chapitre

CERTIFICATIONS



R468H Antivol

CODE	DIAMÈTRE	€ht/pce	□	⊞
R468HX051	-	46,24	1	50



Tête thermostatique avec bague antivol - Bulbe liquide

- Système de fixation M30x1,5mm
- Pour installation sur la robinetterie série "H" thermostatisable.
- Positions de réglage de * à ☀, correspondant à une plage de température de 8 à 28 ° C. Position "0" pour la fonction d'arrêt.
- Numérotation en braille permettant aux personnes aveugles et/ou malvoyantes de procéder aux ajustements nécessaires.

INFORMATIONS

Infos techniques à la fin du chapitre

R470H

CODE	DIAMÈTRE	€ht/pce	□	⊞
R470HX001	-	41,47	1	50



Tête thermostatique - Bulbe liquide

- Système de fixation M30x1,5mm
- Pour installation sur la robinetterie série "H" thermostatisable.
- S'adapte sur la coquille antivol et blocage R455C
- Positions de réglage de * à ☀, correspondant à une plage de température de 8 à 32 ° C.

CERTIFICATIONS



➤ Têtes thermostatiques Clip-Clap

➤ Les Robinets thermostatiques et la certification keymark



Keymark est la marque de conformité européenne détenue par le CEN (Comité européen de Normalisation), organisme de réglementation qui vise à harmoniser et à produire des normes techniques (EN) en Europe en collaboration avec des organismes de régulation nationaux tels que l'ISO. C'est une marque volontaire exploitée par des organisations tierces fournissant des assurances qu'un produit est conforme aux exigences définies dans les normes européennes. La Keymark vise donc à devenir le symbole de produits européens de qualité. Les garanties offertes par l'application de la Keymark sont importantes :

- Vérification de la performance des robinets thermostatiques du radiateur conformément aux normes Européennes.
- Fabricant avec des normes de qualité certifiées par un système de gestion de la qualité (minimum au niveau ISO 9001)
- Suivi régulier du produit et du système de gestion de la qualité du fabricant.

R469

CODE	DIAMÈTRE	€ht/pce	☐	☒
R469X001	-	41,81	1	50



CERTIFICATIONS



Tête thermostatique - Bulbe liquide

- Système de fixation rapide Clip-Clap®
- Pour installation sur la robinetterie série "TG" thermostatizable.
- Variation temporelle certifiée Certita : **0,3 K**
- Positions de réglage de * à ☼, correspondant à une plage de température de 8 à 28 ° C. Position "0" pour la fonction d'arrêt.
- Numérotation en braille permettant aux personnes aveugles et/ou malvoyantes de procéder aux ajustements nécessaires.

INFORMATIONS

Infos techniques à la fin du chapitre

R460

CODE	DIAMÈTRE	€ht/pce	☐	☒
R460X001	-	41,67	1	50



CERTIFICATIONS



Tête thermostatique - Bulbe liquide

- Système de fixation rapide Clip-Clap®
- Pour installation sur la robinetterie série "TG" thermostatizable.
- Positions de réglage de * à ☼, correspondant à une plage de température de 8 à 30 ° C.
- Variation temporelle certifiée Certita : **0,6 K**

INFORMATIONS

Infos techniques à la fin du chapitre

R470

CODE	DIAMÈTRE	€ht/pce	☐	☒
R470X001	-	41,07	1	50



CERTIFICATIONS



Tête thermostatique - Bulbe liquide

- Système de fixation rapide Clip-Clap®
- Pour installation sur la robinetterie série TG, thermostatizable.
- Positions de réglage de * à ☼, correspondant à une plage de température de 8 à 30 ° C.
- Valeur d'hystérésis déclarée : 0.4K

INFORMATIONS

Infos techniques à la fin du chapitre

Etapas de montage d'une tête thermostatique fixation Clip-Clap (exemple R470)



1. Déclipsez le volant manuel à l'aide d'un tournevis entre l'ergot et le capuchon plastique.



2. Ouvrir la tête en entier (1) sur la position ☼ et glissez la bague vers le bas (2).



3. Remarquez les 4 encoches.



Avertissement
Les têtes thermostatiques R469 n'ont pas d'encoches. Insérer les ergots dans les fentes.



4. Emboitez la tête sur le robinet en alignant un des ergots dans l'encoche du robinet. Vissez le bulbe à fond.



5. Le bulbe est en place. Réglez la température de votre choix. (3 ≈ 20°C)



© VIDEO R470

➤ Accessoires pour têtes thermostatiques

R455C

CODE	POUR TÊTE	€ht/pce	□	⊞
R455CY001	R470	12,58	1	-

Coquille antivol et blocage

• Pour l'installation, utiliser la clé R73CY004.

CLEF

CODE	€ht/pce	□
R73CY004	5,39	1



R454Y003

CODE	DIAMÈTRE	€ht/pce	□	⊞
R454Y003	R460 - R469 - R470	5,16	1	50

Bague antivol

• Pour têtes R460Y001, R469Y001 et R470Y001

CLEF

CODE	€ht/pce	□
R73CY014	29,16	1



R455D

CODE	POUR TÊTE	€ht/pce	□	⊞
R455DY001	R460	12,58	1	-

Coquille antivol et blocage

• Pour l'installation, utiliser la clé R73CY004.

CLEF

CODE	€ht/pce	□
R73CY004	5,39	1



R454Y001

CODE	DIAMÈTRE	€ht/pce	□	⊞
R454Y001	R462 - R462L - R463	3,57	1	40

Collier

• Pour tête thermostatique



➤ Têtes thermostatiques à distance et déportées

R462L1

CODE	DIAMÈTRE	€ht/pce	□	⊞
R462LX021	2 M	170,67	1	25

R462LX011



R462LX021



Tête thermostatique - avec capteur à distance

- Bulbe liquide
- Avec presse étoupe et sonde immergée
- Pour départ de circuit de chauffage basse température ou ballon d'eau chaude
- Positions de réglage de * à ⚙, correspondant à une plage de température de 8 à 32 ° C.
- Plage de température de 20 à 70°C
- Raccordement 1/2"
- Longueur doigt de gant : 115 mm

R462

CODE	DIAMÈTRE	€ht/pce	□	⊞
R462X002	2 M	72,20	1	25
R462X005	5 M	101,87	1	25

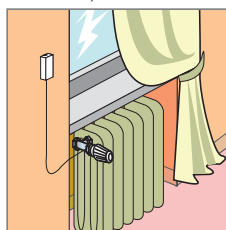

Tête thermostatique avec capteur à distance

- Disponible avec plusieurs longueur de fils
- Positions de réglage de * à ⚙, correspondant à une plage de température de 8 à 32 ° C.

INFORMATIONS

Infos techniques à la fin du chapitre

R463

CODE	DIAMÈTRE	€ht/pce	□	⊞
R463X002	2 M	137,61	1	25
R463X005	5 M	163,36	1	25



Tête thermostatique déportée

- Avec bulbe et commande à distance
- Positions de réglage de * à ⚙, correspondant à une plage de température de 8 à 32 ° C.

NOTES

* jusqu'à épuisement du stock

INFORMATIONS

Infos techniques à la fin du chapitre

➤ Volants manuels

R450TG

CODE	DIAMÈTRE	€/ht/pce	□	⊞
R450X012	-	3,34	1	10



Volant manuel

- Pour robinet thermostatizable gamme TG

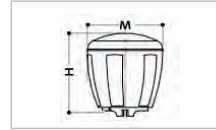

H	M
45 mm	41 mm

P22B

CODE	DIAMÈTRE	€/ht/pce	□	⊞
P22BY031	-	4,66	1	-



Volant manuel

- Pour robinet série M30x1,5mm ou insert R46HE.

P22B-1

CODE	DIAMÈTRE	€/ht/pce	□	⊞
P22BY007	3/8" - 1/2"	2,42	20	200
P22BY008	3/4" - 1"	3,40	20	200

VIS DE REMPLACEMENT

CODE	DIAMÈTRE	€/ht/pce	□	⊞
P24AX001	-	0,90	1	-



Volant

- Pour robinetterie simple réglage

P24A



R469H

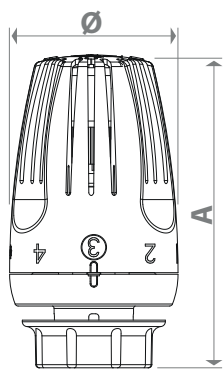

A [mm]	Ø [mm]
99	53

Position	0	*	1	2	3	4	⚙
Température réglée [°C]	SHUT OFF	8	12	16	20	24	28

En combinaison avec les robinets R401VTL, R402VTL, R415VTL1/2"

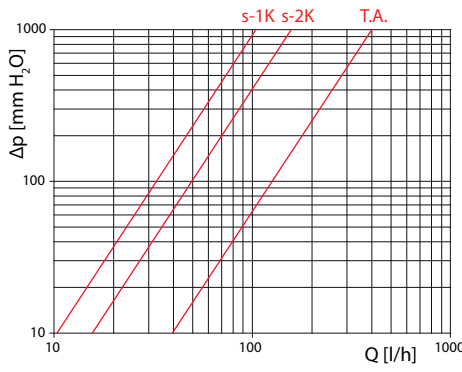

Courbe	s-1K	s-2K	T.O.
Kv	0,33	0,51	1,26

R460H - R468HX051

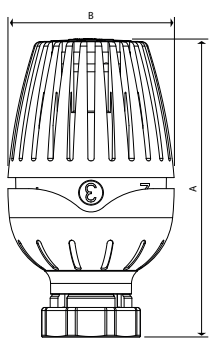

R460H	
A [mm]	Ø [mm]
96	54

En combinaison avec les robinets R401H 1/2"

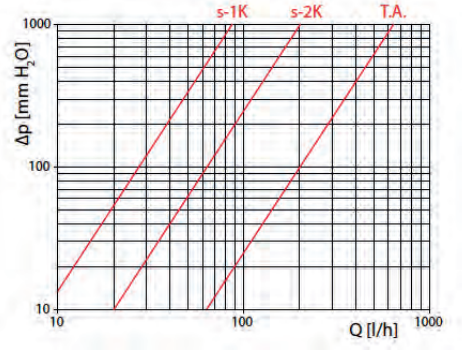

Courbe	s-1K	s-2K	T.O.
Kv	0,26	0,63	2,06

En combinaison avec les robinets R402H 1/2"

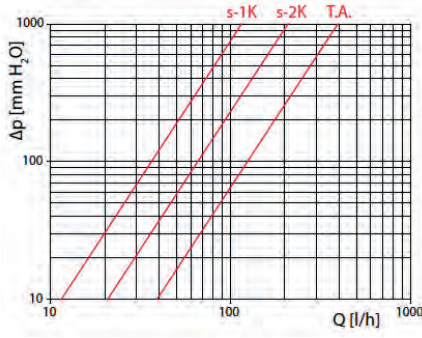

Courbe	s-1K	s-2K	T.O.
Kv	0,38	0,65	1,23

En combinaison avec les robinets R403H 1/2"

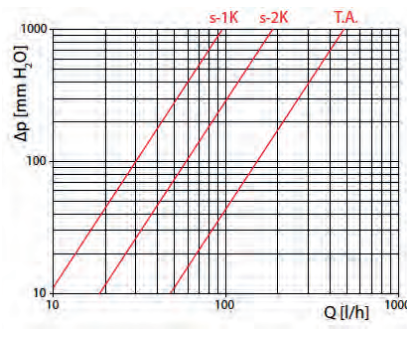

Courbe	s-1K	s-2K	T.O.
Kv	0,30	0,59	1,51

En combinaison avec les robinets R415H 1/2"

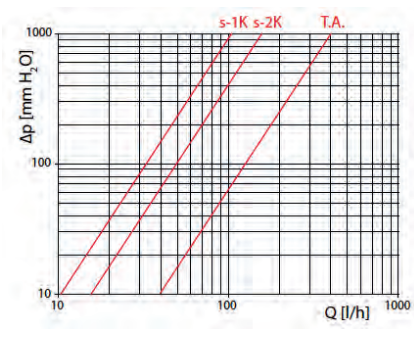

Courbe	s-1K	s-2K	T.O.
Kv	0,33	0,51	1,26

Position	0	*	1	2	3	4	⚙
Température réglée [°C]	SHUT OFF	8	12	16	20	24	28

Dimensions sur robinet thermostatique

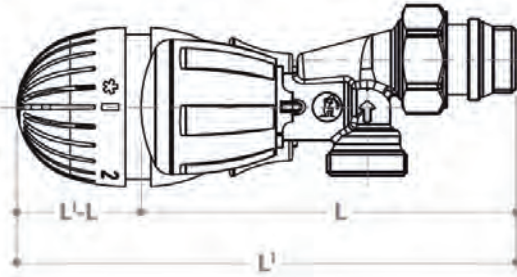
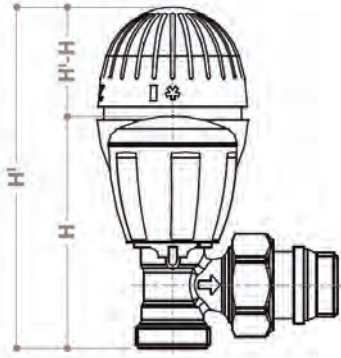

MODÈLE	R460X001	R46gX001	R470X001
H'-H	53	52	35
L'-L avec R435 TG	53	52	35

R469

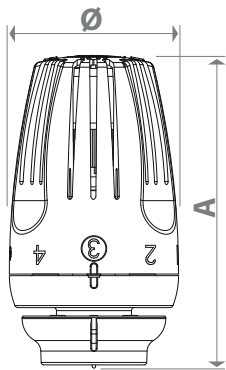

A [mm]	Ø [mm]
98	53

En combinaison avec les robinets R401VT, R402VT, R415VT 1/2"

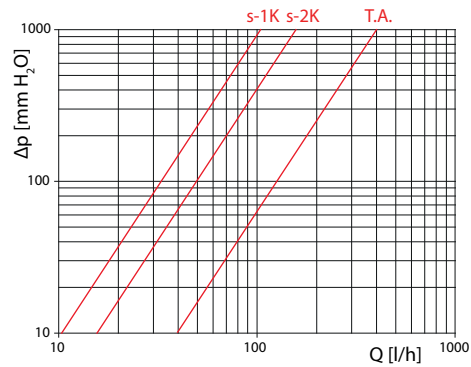

Courbe	s-1K	s-2K	T.O.
Kv	0,33	0,51	1,26

Position	0	*	1	2	3	4	⚙
Température réglée [°C]	SHUT OFF	8	12	16	20	24	28

R470

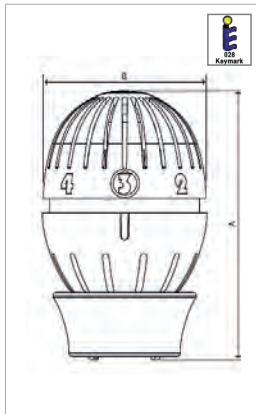

A [mm]	Ø [mm]
75 ÷ 80	48

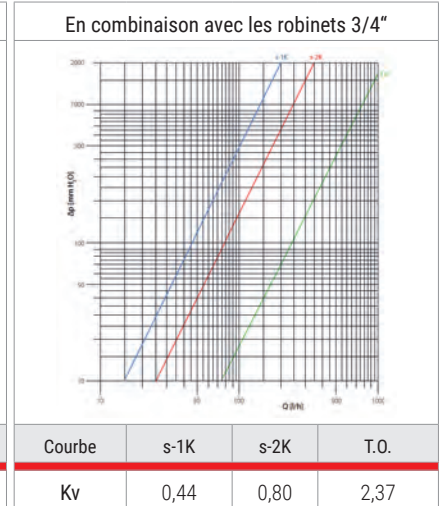
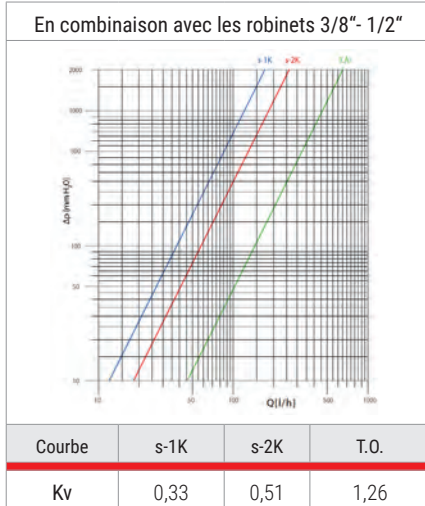

Position	0	*	1	2	3	4	⚙
Température réglée [°C]	SHUT OFF	8	10	15	20	25	30

R460

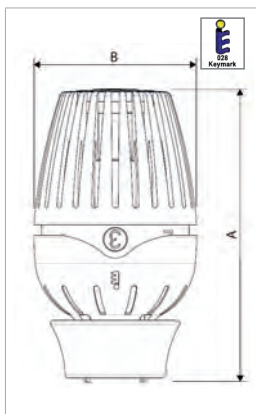

A [mm]	B [mm]
95	54

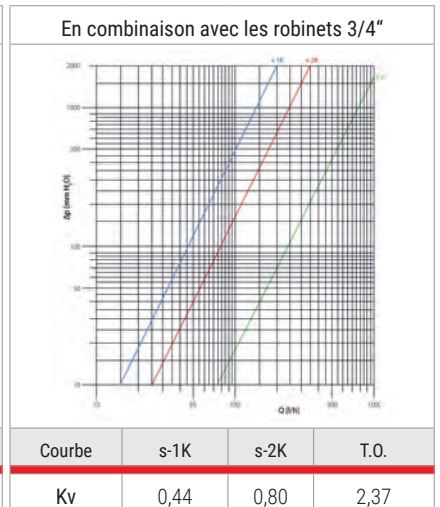
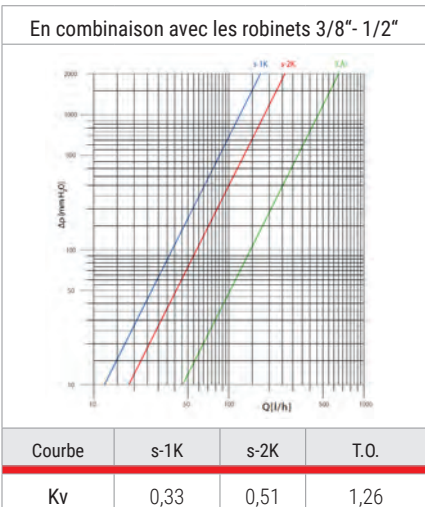

Position	0	*	1	2	3	4	⚙
Température réglée [°C]	SHUT OFF	8	10	15	20	25	30



R462 - R463

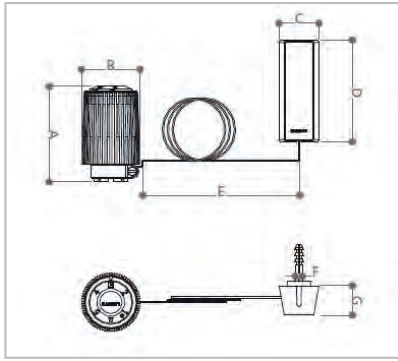

A	82-88 mm
B	47 mm
C	32 mm
D	83 mm
E	2 - 5 - 10 - 15 m
F	6 mm
G	24 mm

Position	.	1	2	3	4	5
Température réglée [°C]	8	8	15	20	25	32

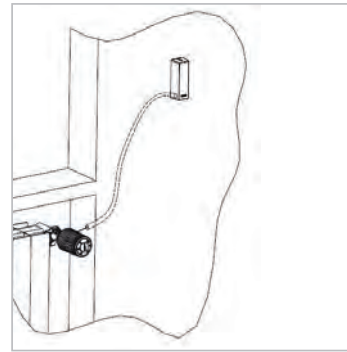
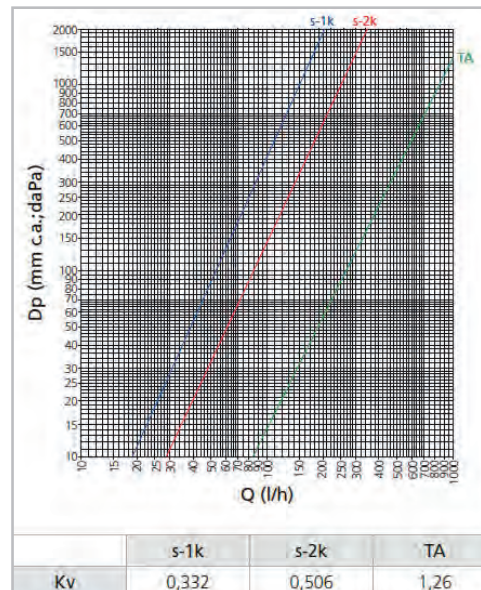

POUR LE NEUF
ET LA RÉNOVATION

ADAPTÉS AUX BÂTIMENTS
DE HAUTEURS IMPORTANTES

EFFICACITÉ MAXIMALE

ΔP MAX 60 KPA

DÉBIT PRÉRÉGLABLE

RÉPARTITION OPTIMALE
DES CALORIES

ÉQUILIBRAGE DYNAMIQUE

Le confort à tous les étages.

Robinet pour radiateur série HDB
avec équilibrage dynamique du débit.

Gestion optimale du débit jusqu'à 83l/h (avec têtes thermostatiques)
pour les valeurs de pression différentielle jusqu'à 60 kPa.

Les robinets HDB assurent des performances exceptionnelles pour
chaque application, de la rénovation à la construction neuve.

Ce robinet de radiateur thermostatizable est particulièrement
conseillé pour des bâtiments à plusieurs étages.

**Avec les robinets série HDB, fini les calculs compliqués,
les réglages difficiles et les déséquilibres hydrauliques. Vous obtenez
un système efficace qui permet un gain de temps et d'énergie.**



Préréglage du débit. Le préréglage est effectué en utilisant la clé de réglage R73PY010.
La position de la cartouche correspondant au débit souhaité, à déterminer selon le diagramme.

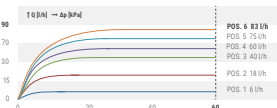



ROBINETTERIE POUR INSTALLATION BITUBE

- 68** Tête et robinets "Série M30 x 1,5mm" VT 0,2k
- 69** Tête et robinets "Série Clip-Clap" VT 0,3k
- 70 à 77** **Robinetterie "série fer"**
 - 72** Robinets avec équilibrage dynamique du débit "série DB"
 - 74** Robinets avec pré réglage
 - 75** Organe de réglage
 - 76** Robinetterie "série M30 x 1,5mm"
 - 77** Robinetterie "série simple réglage"
- 78 à 87** **Robinets "série alésage"**
 - 80** Robinets avec pré réglage
 - 81** Organe de réglage
 - 82** Robicoudes
 - 84** Robinetterie "série chromée"
 - 88** Accessoires et pièces détachées
- 91** Informations techniques

SOMMAIRE

INDEX



GIACOMINI
WATER E-MOTION

➤ SÉRIE FER - FIXATION M30 X 1,5 MM

R469H

CODE	DIAMÈTRE	€ht/pce	□	⊞
R469HX001	-	43,40	1	50



GAMME VT 0,2K

Tête thermostatique - Bulbe liquide

- Pour robinetterie M30x1,5mm (Série VTL ci-dessous)
- Variation temporelle certifiée Certita : 0,2 K
- **Valeur de variation temporelle issue des essais Keymark VT = 0,108K**

INFORMATIONS

Infos techniques à la fin du chapitre

CERTIFICATIONS



R401VTL

CODE	DIAMÈTRE	€ht/pce	□	⊞
R401LX033	1/2"	24,79	1	50



Robinet équerre M30x1,5mm "série fer VTL"

- Thermostatisable avec la tête R469H
- Livré avec capuchon de chantier
- Température 5-110°C.
- Pression maximum de service : 16 bar (10 bar avec tête thermostatique)

INFORMATIONS

Infos techniques à la fin du chapitre

CERTIFICATIONS



R402VTL

CODE	DIAMÈTRE	€ht/pce	□	⊞
R402LX033	1/2"	26,19	1	50



Robinet droit M30x1,5mm "série fer VTL"

- Thermostatisable avec la tête R469H
- Livré avec capuchon de chantier
- Température 5-110°C.
- Pression maximum de service : 16 bar (10 bar avec tête thermostatique)

INFORMATIONS

Infos techniques à la fin du chapitre

CERTIFICATIONS



R415VTL

CODE	DIAMÈTRE	€ht/pce	□	⊞
R415LX033	1/2"	28,85	1	50



Robinet équerre inversée M30x1,5mm "série fer VTL"

- Thermostatisable avec la tête R469H
- Livré avec capuchon de chantier
- Température 5-110°C.
- Pression maximum de service : 16 bar (10 bar avec tête thermostatique)

INFORMATIONS

Infos techniques à la fin du chapitre

CERTIFICATIONS



➤ SÉRIE FER - FIXATION CLIP-CLAP®

R469

GAMME VT 0,3K

CODE	DIAMÈTRE	€/ht/pce	□	⊞
R469X001	-	41,87	1	50

CLIP
CLAP®

VT
0,3k



- Tête thermostatique - Bulbe liquide
- Système de fixation rapide Clip-Clap®
 - Marquage laser permanent
 - Variation temporelle certifiée Certita : **0,3 K**

INFORMATIONS

Infos techniques à la fin du chapitre

CERTIFICATIONS



R401VT

CODE	DIAMÈTRE	€/ht/pce	□	⊞
R401VX033	1/2"	22,35	1	50



Robinet équerre "série fer VT"

- Thermostatisable avec la tête R469
- Livré avec capuchon de chantier
- Température 5-110°C.
- Pression maximum de service : 16 bar (10 bar avec tête thermostatique)

CERTIFICATIONS



R402VT

CODE	DIAMÈTRE	€/ht/pce	□	⊞
R402VX033	1/2"	19,73	1	50



Robinet droit "serie fer VT"

- Thermostatisable avec la tête R469
- Livré avec capuchon de chantier
- Température 5-110°C.
- Pression maximum de service : 16 bar (10 bar avec tête thermostatique)

CERTIFICATIONS



R415VT

CODE	DIAMÈTRE	€/ht/pce	□	⊞
R415VX033	1/2"	22,35	1	50



Robinet équerre inversée "série fer VT"

- Thermostatisable avec la tête R469
- Livré avec capuchon de chantier
- Température 5-110°C.
- Pression maximum de service : 16 bar (10 bar avec tête thermostatique)

CERTIFICATIONS



SÉRIE FER



Disponible également en version série alésage.

Caractéristiques principales



Les robinets sont pourvus de :

- **Volant** esthétique en ABS blanc brillant, micrométrique, pour un contrôle manuel du robinet.

ou :

- **Capuchon de protection** avec possibilité de manœuvre lors des tests de l'installation.

Les deux boutons peuvent être facilement retirés (par exemple, à l'aide d'un tournevis plat), permettant l'installation rapide des têtes thermostatiques R470, R469 R460, R462, R463.

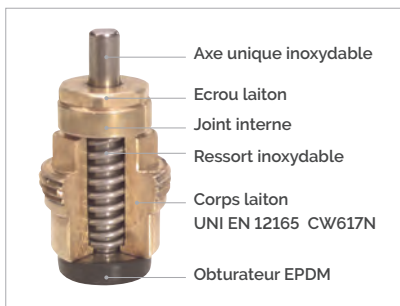

Mécanisme anti-blocking system. A l'intérieur du mécanisme la présence d'un axe unique en acier inoxydable, réalisé par matricage à froid puis polissage, réduit fortement la capacité d'adhérence des impuretés calcaires sur ce même axe, diminuant de façon drastique les risques de blocage du mécanisme.



Ce mécanisme est interchangeable sans vidanger l'installation avec la clef R400, ou en vidangeant avec la clef R400T.



Nos robinets sont équipés d'une douille auto-étanche muni d'un joint auto-obturant en matériau élastomère. Il permet de réaliser rapidement des installations pratiques et fiables dans le temps. Compte tenu de la présence du joint élastomère, il n'est pas nécessaire d'ajouter du chanvre, de la pâte ou d'autres matériaux d'étanchéité et il suffit d'appliquer un serrage ne dépassant pas 25 Nm.



© VIDEO
R470



Giacomini S.p.A. n'assume aucune responsabilité pour l'utilisation de têtes thermostatiques d'autres fabricants sur nos corps de vanne et, inversement, pour l'assemblage de nos têtes sur d'autres corps de vanne. En cas de besoin, il est recommandé de consulter notre service technique.

R421TG

CODE	DIAMÈTRE	€/ht/pce	□	⊞
R421X132	** 3/8"	19,11	1	50
R421X133	** 1/2"	21,20	1	50
R421X034	* 3/4"	32,03	5	50
R421X035	* 1"	53,40	2	20



Robinet équerre "série fer"

- Thermostatisable
- Livré avec capuchon de protection
- Température 5-110°C
- Pression maximum de service 16 bar (10 bar avec tête thermostatique)

NOTES

*Douille sans joint auto-étanche

INFORMATIONS

Infos techniques à la fin du chapitre

CERTIFICATIONS



R422TG

CODE	DIAMÈTRE	€/ht/pce	□	⊞
R422X132	** 3/8"	20,35	1	50
R422X133	** 1/2"	21,65	1	50
R422X034	* 3/4"	33,68	5	50
R422X035	* 1"	55,92	2	20



Robinet droit "série fer"

- Thermostatisable
- Livré avec capuchon de protection
- Température 5-110°C
- Pression maximum de service 16 bar (10 bar avec tête thermostatique)

NOTES

*Douille sans joint auto-étanche

INFORMATIONS

Infos techniques à la fin du chapitre

CERTIFICATIONS



R435TG

CODE	DIAMÈTRE	€ht/pce	□	▣
R435X053	1/2"	25,28	1	50



- Robinet équerre inversée "série fer"
- Thermostatisable
 - Livré avec capuchon de protection
 - Température 5-110°C
 - Pression maximum de service 16 bar (10 bar avec tête thermostatique)

INFORMATIONS

Infos techniques à la fin du chapitre

CERTIFICATIONS



R401TG

CODE	DIAMÈTRE	€ht/pce	□	▣
R401X132	** 3/8"	18,12	1	50
R401X133	** 1/2"	20,16	1	50
R401X034	* 3/4"	31,13	5	50



Robinet équerre "série fer"

- Thermostatisable
- Livré avec capuchon de chantier
- Température 5-110°C
- Pression maximum de service 10 bar

NOTES

*Douille sans joint auto-étanche

INFORMATIONS

Infos techniques à la fin du chapitre

CERTIFICATIONS



R402TG

CODE	DIAMÈTRE	€ht/pce	□	▣
R402X132	** 3/8"	19,13	1	50
R402X133	** 1/2"	21,38	1	50
R402X034	* 3/4"	32,86	5	50



Robinet droit "série fer"

- Thermostatisable
- Livré avec capuchon de chantier
- Température 5-110°C
- Pression maximum de service 10 bar

NOTES

*Douille sans joint auto-étanche

INFORMATIONS

Infos techniques à la fin du chapitre

CERTIFICATIONS



R415TG

CODE	DIAMÈTRE	€ht/pce	□	▣
R415X033	** 1/2"	21,64	1	50



Robinet équerre inversée "série fer"

- Thermostatisable
- Livré avec capuchon de chantier
- Température 5-110°C
- Pression maximum de service 10 bar

CERTIFICATIONS



R403TG

CODE	DIAMÈTRE	€ht/pce	□	▣
R403X064	1/2" Droite	34,49	1	50
R403X054	1/2" Gauche	34,49	1	50



Robinet triaxe "série fer"

- Thermostatisable
- Température 5-110°C
- Pression maximum de service 16 bar

➤ Robinets thermostatisables pour radiateur avec équilibrage dynamique du débit



Les robinets thermostatisables pour radiateurs série HDB sont dotés d'une cartouche intégrée qui régule et limite le débit à des plages de valeurs pré-réglées. Le débit pré-réglé sur le robinet ne sera pas dépassé, même en cas de modification de la charge à l'intérieur du système due à la fermeture d'autres robinets ou durant la mise en service.

Dans une plage de pression différentielle minimale et maximale, cette opération est totalement indépendante de la pression différentielle. Etant donné que le débit requis peut être pré-réglé directement sur la cartouche au moyen d'une clé de réglage, des calculs compliqués des pertes de charge et de l'équilibrage ne sont plus nécessaires; de plus, le temps de mise en service est nettement réduit.

Ces caractéristiques sont très importantes dans les nouvelles installations et encore plus dans les rénovations où souvent de nombreux paramètres ne sont pas connus du concepteur ou de l'installateur.



VIDEO
Série HDB

Système de colonne montante avec robinets série TG, avec équilibrage statique du débit

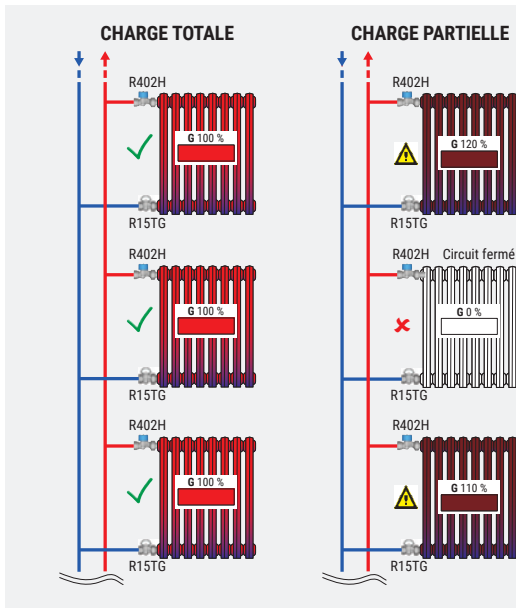

Système de colonne montante avec robinets série DB, avec équilibrage dynamique

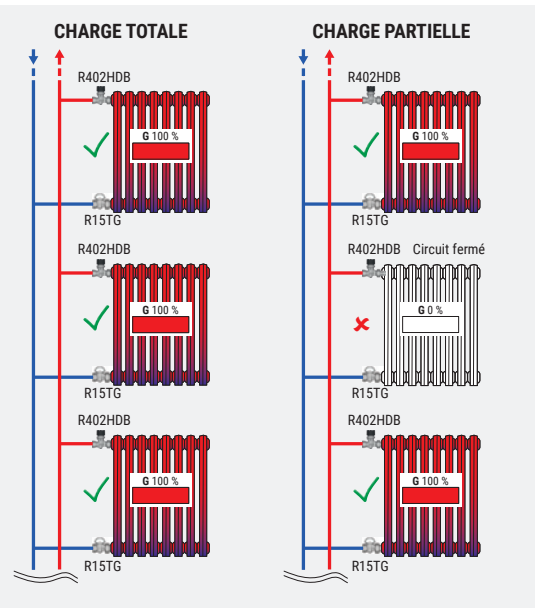

COMPONENT

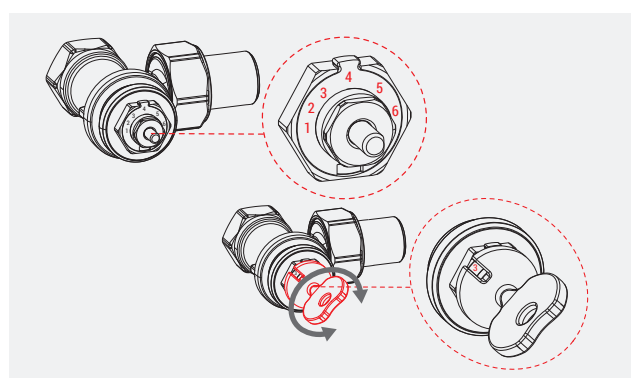
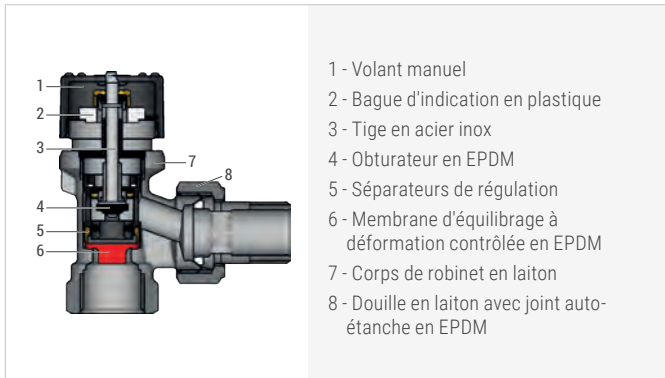

R401HDB

Faible Débit (LF)

CODE	DIAMÈTRE	€ht/pce	□	⊞
R401HDBX102	3/8"	36,60	1	50
R401HDBX103	1/2"	37,79	1	50
R401HDBX104	3/4"	42,09	1	50

Position réglage du débit	1	2	3	4	5	6
Débit SANS tête thermo. [l/h]	10	20	45	70	90	120
Débit AVEC tête thermo. [l/h] et bande proportionnelle 2K	6 (80%)	18 (70%)	40 (50%)	60 (30%)	75 (20%)	83 (10%)

(Pourcentage de tolérance sur la valeur du débit)



CERTIFICATIONS



Robinet équerre avec équilibrage dynamique du débit M30x1,5mm "série fer HDB"

- Thermostatisable avec la tête R469H
- Livré avec capuchon de protection
- Température 5-95°C.
- Pression maximum de service : 16 bar (10 bar avec tête thermostatique)
- p min 20 kPa; p max 60 kPa.

INFO

Pour le réglage, utilisez la clef R73P

R402HDB

Faible Débit (LF)

CODE	DIAMÈTRE	€ht/pce	□	⊞
R402HDBX102	3/8"	38,03	1	50
R402HDBX103	1/2"	39,22	1	50
R402HDBX104	3/4"	44,49	1	30

Position réglage du débit	1	2	3	4	5	6
Débit SANS tête thermo. [l/h]	10	20	45	70	90	120
Débit AVEC tête thermo. [l/h] et bande proportionnelle 2K	6 (80%)	18 (70%)	40 (50%)	60 (30%)	75 (20%)	83 (10%)

(Pourcentage de tolérance sur la valeur du débit)



CERTIFICATIONS



Robinet droit avec équilibrage dynamique du débit M30x1,5mm "série fer HDB"

- Thermostatisable avec la tête R469H
- Livré avec capuchon de protection
- Température 5-95°C.
- Pression maximum de service : 16 bar (10 bar avec tête thermostatique)
- p min 20 kPa; p max 60 kPa.

INFO

Pour le réglage, utilisez la clef R73P

R415HDB

Faible Débit (LF)

CODE	DIAMÈTRE	€ht/pce	□	⊞
R415HDBX103	1/2"	44,01	1	50

Position réglage du débit	1	2	3	4	5	6
Débit SANS tête thermo. [l/h]	10	20	45	70	90	120
Débit AVEC tête thermo. [l/h] et bande proportionnelle 2K	6 (80%)	18 (70%)	40 (50%)	60 (30%)	75 (20%)	83 (10%)

(Pourcentage de tolérance sur la valeur du débit)



CERTIFICATIONS



Robinet équerre inversée avec équilibrage dynamique du débit M30x1,5mm "série fer HDB"

- Thermostatisable avec la tête R469H
- Livré avec capuchon de protection
- Température 5-95°C.
- Pression maximum de service : 16 bar (10 bar avec tête thermostatique)
- p min 20 kPa; p max 60 kPa.

INFO

Pour le réglage, utilisez la clef R73P

Accessoires

P12HDB

CODE	DIAMÈTRE	€ht/pce	□	⊞
P12HDBX001	3/8" - 1/2" - 3/4"(LF)	30,76	1	-

Mécanisme pour robinets thermostatisables série HDB faible débit (LF).

- Livré avec la clé de manœuvre R73PY010.
- Raccordement tête thermostatique M30x1,5mm

INFO

- P12AHDBX001 : version Faible Débit (LF) ; membrane de couleur rouge ; connexion à visser M30x1,5mm
- Ne sont pas compatibles avec les autres robinets Giacomini.



R400DB

CODE	DIAMÈTRE	€ht/pce	□	⊞
R400DBX001	-	302,13	1	-

Clef pour "série HDB et DB"

- Pour changement du mécanisme dans les robinets Série DB et HDB avec équilibrage dynamique du débit
- Sans vidanger l'installation



R73P

CODE	DIAMÈTRE	€ht/pce	□	⊞
R73PY010	-	0,95	1	-

Clef de manœuvre

- Pour les robinets série HDB, série DB et série PTG



➤ Robinets avec pré-réglage

Les robinets de la série PTG sont munies d'une vis spéciale de manœuvre, qui, en fonction de la position configurée, détermine une section de passage spécifique du fluide, en créant ainsi les pertes de charge souhaitées dans le circuit hydraulique. Ces robinets sont ainsi pré-réglables de façon à obtenir un équilibre parfait du circuit.

L'association aux têtes thermostatiques permet d'obtenir une économie d'énergie effective.



1. Retirez le capuchon de protection de chantier rouge en faisant levier avec un tournevis. La tige "B" se trouve au niveau de la position "N" = tout ouvert.



2. Placez la clef R73PY010 sur la vis de manœuvre dans la seule position autorisée (la lettre "N" visible depuis la fente de la clef R73PY010 et face au repère "A" sur le corps du robinet). Tourner la tige de la vis à l'aide de la clef R73PY010 jusqu'à ce que le numéro de pré-réglage souhaité apparaisse dans la fente de la clef.



3. Retirez la clef R73PY010, la tige "B" se trouvera sur la position de pré-réglage souhaitée, indiqué par le numéro figurant sur la bague du robinet. Positions de réglage 0,5 (simple encoche) - 1 - 2 - 3 - 4 - 5 - 6 - 7 - N (N = tout ouvert).



Les robinets doubles réglages série PTG, ont la possibilité de remplacer éventuellement le mécanisme intérieur P12AX006 avec la clef R400.

R401PTG

CODE	DIAMÈTRE	€ht/pce	□	⊞
R401PX232	3/8"	28,25	1	50
R401PX233	1/2"	29,26	1	50
R401PX234	3/4"	36,47	1	50

Utiliser la clé de manœuvre P73PY010



Robinet équerre double réglage "série fer"

- Thermostatisable
- Livré avec capuchon de chantier
- Température 5-110°C.
- Pression maximum de service 16 bar (10 bar avec tête thermostatique)

R402PTG

CODE	DIAMÈTRE	€ht/pce	□	⊞
R402PX232	3/8"	26,98	1	50
R402PX233	1/2"	30,21	1	50
R402PX234	3/4"	37,08	1	50

Utiliser la clé de manœuvre P73PY010



Robinet droit double réglage "serie fer"

- Thermostatisable
- Livré avec capuchon de chantier
- Température 5-110°C.
- Pression maximum de service 16 bar (10 bar avec tête thermostatique)

R415PTG

CODE	DIAMÈTRE	€ht/pce	□	⊞
R415PX033	1/2"	27,77	1	50

Utiliser la clé de manœuvre P73PY010



Robinet équerre inversée double réglage "serie fer"

- Thermostatisable
- Livré avec capuchon de chantier
- Température 5-110°C.
- Pression maximum de service 16 bar (10 bar avec tête thermostatique)

R403PTG

CODE	DIAMÈTRE	€ht/pce	□	⊞
R403PX252	3/8" Gauche	58,60	1	50
R403PX262	3/8" Droite	58,60	1	50
R403PX254	1/2" Gauche	60,00	1	50
R403PX264	1/2" Droite	60,00	1	50

Utiliser la clé de manœuvre P73PY010



Robinet triaxe double réglage "serie fer"

- Thermostatisable
- Température 5-110°C
- Pression maximum de service 16 bar (10 bar avec tête thermostatique)



R714TG

CODE	DIAMÈTRE	€ht/pce	□	▣
R714X032	3/8"	19,13	10	100
R714X033	1/2"	20,07	10	100
R714X034	3/4"	28,36	5	50



- Coude de réglage "serie fer"
- Avec mémoire et vidange
 - Vidanger avec la clef R700
 - Température 5-110°C
 - Pression maximum de service 16 bar"

R715TG

CODE	DIAMÈTRE	€ht/pce	□	▣
R715X032	3/8"	20,43	10	100
R715X033	1/2"	22,23	10	100
R715X034	3/4"	30,34	5	50



- Té de réglage "serie fer"
- Avec mémoire et vidange
 - Vidanger avec la clef R700
 - Température 5-110°C
 - Pression maximum de service 16 bar

R700

CODE	DIAMÈTRE	€ht/pce	□	▣
R700Y001	-	15,49	1	5



- Clef pour vidange
- Pour coude et té de réglage R714TG, R715TG et R714/AL, R715/AL

R14TG

CODE	DIAMÈTRE	€ht/pce	□	▣
R14X032	3/8"	15,15	1	50
R14X033	1/2"	17,87	1	50
R14X034	* 3/4"	28,93	5	50
R14X035	* 1"	42,59	2	20
R14X036	* 1" 1/4	58,47	2	20



- Coude de réglage "serie fer"
- Joint auto-étanche
 - Capuchon plastique blanc
 - Température 5-110°C.
 - Pression maximum de service 16 bar

NOTES

*Douille sans joint auto-étanche et capuchon en laiton chromé

INFORMATIONS

Infos techniques à la fin du chapitre

R15TG

CODE	DIAMÈTRE	€ht/pce	□	▣
R15X032	3/8"	16,46	1	50
R15X033	1/2"	19,56	1	50
R15X034	* 3/4"	30,28	5	50
R15X035	* 1"	47,96	2	20
R15X036	* 1" 1/4	65,11	2	20



- Té de réglage "serie fer"
- Joint auto-étanche
 - Capuchon plastique blanc
 - Température 5-110°C
 - Pression maximum de service 16 bar

NOTES

*Douille sans joint auto-étanche et capuchon laiton chromé

INFORMATIONS

Infos techniques à la fin du chapitre

➤ SÉRIE FER - M30 X 1,5MM

R401H

CODE	DIAMÈTRE	€ht/pce	□	⊞
R401HX003	1/2"	24,94	1	50



- Robinet équerre "M30x1,5mm"
- Thermostatisable
 - Livré avec capuchon de chantier
 - Pression maximum de service 10 bar

INFORMATIONS

Infos techniques à la fin du chapitre

CERTIFICATIONS



(avec les têtes thermostatiques R460H et R470H)

R402H

CODE	DIAMÈTRE	€ht/pce	□	⊞
R402HX003	1/2"	25,45	1	50



- Robinet droit "M30x1,5mm"
- Thermostatisable
 - Livré avec capuchon de chantier
 - Pression maximum de service 10 bar

INFORMATIONS

Infos techniques à la fin du chapitre

CERTIFICATIONS



(avec les têtes thermostatiques R460H et R470H)

R415H

CODE	DIAMÈTRE	€ht/pce	□	⊞
R415HX003	1/2"	29,74	1	-



- Robinet équerre inversée "M30x1,5mm"
- Thermostatisable
 - Livré avec capuchon de chantier
 - Pression maximum de service 10 bar

CERTIFICATIONS



(avec les têtes thermostatiques R460H et R470H)

R403H

CODE	DIAMÈTRE	€ht/pce	□	⊞
R403HX023	Gauche 1/2"	33,84	1	50
R403HX033	Droite 1/2"	33,84	1	50



Gauche



Droite

- Robinet triaxe "M30x1,5mm"
- Thermostatisable
 - Livré avec capuchon de chantier
 - Pression maximum de service 10 bar

INFORMATIONS

Infos techniques à la fin du chapitre

CERTIFICATIONS



(avec les têtes thermostatiques R460H et R470H)

➤ SÉRIE FER - SIMPLE RÉGLAGE

R5TG

CODE	DIAMÈTRE	€ht/pce	□	⊞
R5X032	3/8"	15,77	1	50
R5X033	1/2"	18,26	1	50
R5X034	* 3/4"	28,05	5	50
R5X035	* 1"	41,47	2	20
R5X036	* 1" 1/4	68,46	2	20

Version Brut

CODE	DIAMÈTRE	€ht/pce	□	⊞
R5Y002	* 3/8"	12,38	1	50
R5Y003	* 1/2"	14,75	1	50
R5Y004	* 3/4"	23,50	5	50



Robinet équerre "série fer"

- Simple réglage
- Non thermostatizable
- Température 5-110°C
- Pression maximum de service 16 bar
- Joint auto-étanche

NOTES

*Douille sans joint auto-étanche

INFORMATIONS

Infos techniques à la fin du chapitre

R6TG

CODE	DIAMÈTRE	€ht/pce	□	⊞
R6X032	3/8"	16,04	1	50
R6X033	1/2"	19,39	1	50
R6X034	* 3/4"	29,43	5	50
R6X035	* 1"	47,87	2	20

Version Brut

CODE	DIAMÈTRE	€ht/pce	□	⊞
R6Y003	* 1/2"	15,80	1	50
R6Y004	* 3/4"	24,77	5	50



Robinet droit "série fer"

- Simple réglage
- Non thermostatizable
- Température 5-110°C
- Pression maximum de service 16 bar
- Joint auto-étanche

NOTES

*Douille sans joint auto-étanche

INFORMATIONS

Infos techniques à la fin du chapitre

R16TG

CODE	DIAMÈTRE	€ht/pce	□	⊞
R16X032	3/8"	11,73	1	50
R16X033	1/2"	14,22	1	50

Version Brut

CODE	DIAMÈTRE	€ht/pce	□	⊞
R16Y002	* 3/8"	9,46	1	10
R16Y003	* 1/2"	11,32	10	100
R14Y004	* 3/4"	22,59	5	50



Coude de réglage "série fer"

- Joint auto-étanche
- Température 5-110°C
- Pression maximum de service 16 bar

NOTES

*Douille sans joint auto-étanche

INFORMATIONS

Infos techniques à la fin du chapitre

R17TG

CODE	DIAMÈTRE	€ht/pce	□	⊞
R17X032	3/8"	12,43	1	50
R17X033	1/2"	15,26	1	50

Version Brut

CODE	DIAMÈTRE	€ht/pce	□	⊞
R17Y003	* 1/2"	12,13	1	100
R15Y005	* 1"	44,02	2	20
R15Y006	* 1" 1/4	60,76	2	20

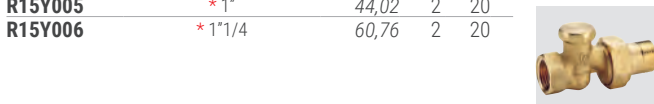

Té de réglage "série fer"

- Joint auto-étanche
- Température 5-110°C
- Pression maximum de service 16 bar

NOTES

*Douille sans joint auto-étanche

INFORMATIONS

Infos techniques à la fin du chapitre

➤ SÉRIE ALÉSAGE

> La série alésage, une simplicité de montage.

L'alésage se présente avec une sortie mâle et un filetage très serré (pas métrique). *photo 1*,

La dimension de l'alésage est mesuré en mm par son diamètre intérieur. *photo 2*.

Soit un alésage **16** = 16 mm soit un alésage **18** = 18 mm.

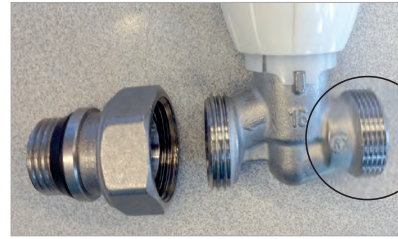
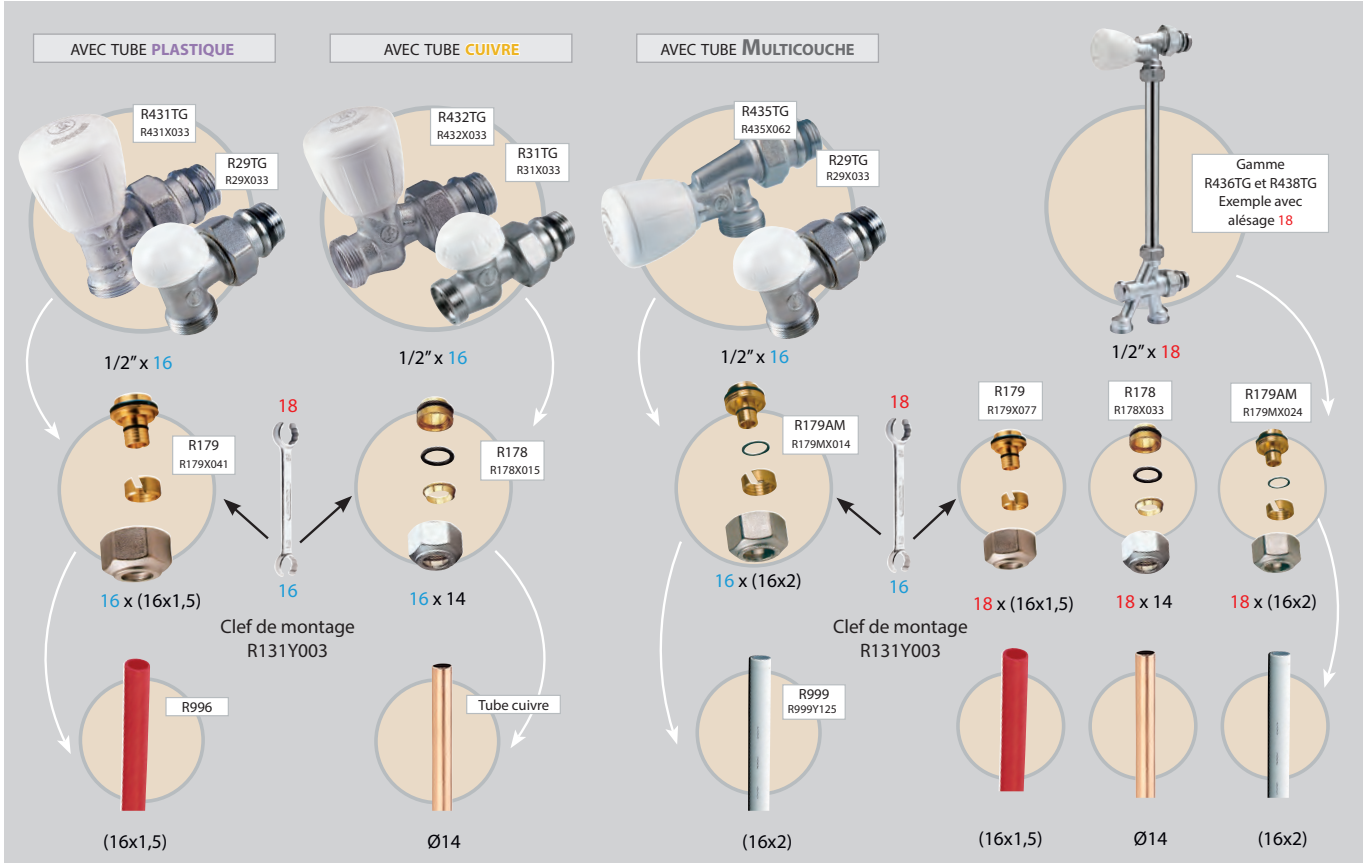

photo 1



photo 2



TUBE PER			TUBE CUIVRE			TUBE MULTICOUCHE		
On raccorde un tube de	à un alésage de		On raccorde un tube de	à un alésage de		On raccorde un tube de	à un alésage de	
	16	18		16	18		16	18
12/10	R179 16x12/10 R179X027	R179 18x12/10 R179X063	Ø 12	R178 16 x 12 R178X013	R178 18 x 12 R178X032	16x2	R179AM 16x(16x2) R179MX014	R179AM 18x(16x2) R179MX024
16/13	R179 16x16/13 R179X041	R179 18x16/13 R179X077	Ø 14	R178 16 x 14 R178X015	R178 18 x 14 R178X033		20x2	R179AM 16x(20x2) R179MX020
20/16	R179 16x20/16 R179X051	R179 18x20/16 R179X091	Ø 16	R178 16 x 16 R178X018	R178 18 x 16 R178X035			
25/20		R178R 18x22 + R179 22x25/20 R178RY012 + R179X105	Ø 18	R178R 16 x 18 + R178 18 x 18 R178RY011+R178X036	R178 18 x 18 R178X036			
			Ø 22		R178R 18x22+R178 22x22 R178RY012+R178X043			

Adaptateurs :
R178-R179 page 210/211
R179AM page 238

Montage des adaptateurs R178 pour tube Cuivre



Insérez l'écrou.



Insérez la bague en laiton.



Insérez le joint torique.



Insérez l'embout dans le tube cuivre.



Placez l'adaptateur dans le robinet.



Vissez avec une clef type R131.



Montage des adaptateurs R178 pour tube Cuivre

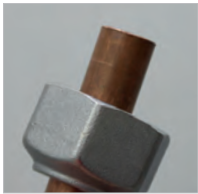

Insérez l'écrou.



Insérez la bague en laiton.



Insérez le joint torique.



Insérez l'embout dans le tube cuivre.



Placez l'adaptateur dans le robinet.



Vissez avec une clef type R131.

Montage des adaptateurs R179AM pour tube Multicouche

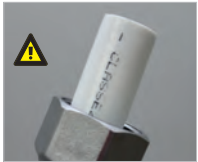

Insérez l'écrou.

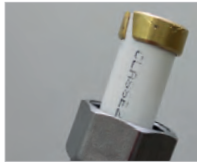

Insérez la bague en laiton.



Insérez l'embout dans le tube multicouche.



Placez l'adaptateur dans le robinet.



Vissez avec une clef type R131.



AVERTISSEMENT

Pensez à ébavurer les tubes PER/PB et les tubes Multicouche avant la pose des adaptateurs.



© VIDEO
Série alésage

R431TG

CODE	DIAMÈTRE	€/ht/pce	□	⊞
R431X032	3/8" X16	17,51	1	50
R431X033	1/2" X16	20,47	1	50
R431X034	1/2" X18	20,47	1	50



Robinet équerre "série alésage"

- Thermostatisable
- Voir adaptateurs R178 ou R179
- Température 5-110°C
- Pression maximum de service 16 bar (10 bar avec tête thermostatique)

INFORMATIONS

Infos techniques à la fin du chapitre

R432TG

CODE	DIAMÈTRE	€/ht/pce	□	⊞
R432X032	3/8" X16	19,25	1	50
R432X033	1/2" X16	22,06	1	50
R432X034	1/2" X18	22,06	1	50



Robinet droit "série alésage"

- Thermostatisable
- Voir adaptateurs R178 ou R179
- Température 5-110°C
- Pression maximum de service 16 bar (10 bar avec tête thermostatique)

INFORMATIONS

Infos techniques à la fin du chapitre

R435AL

CODE	DIAMÈTRE	€/ht/pce	□	⊞
R435X062	1/2" X16	22,76	1	50



Robinet équerre inversée "série alésage"

- Thermostatisable
- Voir adaptateurs R178 ou R179
- Température 5-110°C
- Pression maximum de service 16 bar (10 bar avec tête thermostatique)

INFORMATIONS

Infos techniques à la fin du chapitre

R403AL

CODE	DIAMÈTRE	€/ht/pce	□	⊞
R403X024	1/2" X18 G	33,63	1	50
R403X034	1/2" X18 D	33,63	1	50



Robinet thermostatique "série alésage"

- R403X024 : Gauche
- R403X034 : Droite
- Température 5-110°C
- Pression maximum de service 10 bar

INFORMATIONS

Infos techniques à la fin du chapitre

➤ Robinets avec préréglage



Disponible également en version série fer.

Les robinets de la série PTG sont munies d'une vis spéciale de manœuvre, qui, en fonction de la position configurée, détermine une section de passage spécifique du fluide, en créant ainsi les pertes de charge souhaitées dans le circuit hydraulique. Ces robinets sont ainsi préréglables de façon à obtenir un équilibre parfait du circuit.

L'association aux têtes thermostatiques permet d'obtenir une économie d'énergie effective.



1. Retirer le capuchon de protection de chantier rouge en faisant levier avec un tournevis. La tige "B" se trouve au niveau de la position "N" = tout ouvert.

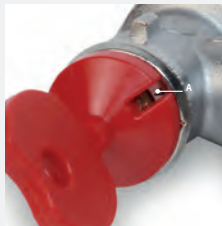

2. Placez la clef R73PY010 sur la vis de manœuvre dans la seule position autorisée (la lettre "N" visible depuis la fente de la clef R73PY010 et face au repère "A" sur le corps du robinet). Tourner la tige de la vis à l'aide de la clef R73PY010 jusqu'à ce que le numéro de préréglage souhaité apparaisse dans la fente de la clef.



3. Retirez la clef R73PY010, la tige "B" se trouvera sur la position de préréglage souhaitée, indiquée par le numéro figurant sur la bague du robinet. Positions de réglage 0,5 (simple encoche) - 1 - 2 - 3 - 4 - 5 - 6 - 7 - N (N = tout ouvert).



Les robinets doubles réglages série PTG, ont la possibilité de remplacer éventuellement le mécanisme intérieur P12AX006 avec la clef R400.

R411PTG

CODE	DIAMÈTRE	€ht/pce	□	⊞
R411PX232	3/8"x16	26,22	1	50
R411PX233	1/2"x16	26,90	1	50

Utiliser la clé de manœuvre P73PY010



Robinet équerre double réglage "série alésage"

- Thermostatisable
- Livré avec capuchon de chantier
- Température 5-110°C.
- Pression maximum de service 16 bar (10 bar avec tête thermostatique)

R412PTG

CODE	DIAMÈTRE	€ht/pce	□	⊞
R412PX232	3/8"x16	1	50	
R412PX233	1/2"x16	29,37	1	50

Utiliser la clé de manœuvre P73PY010



Robinet droit double réglage "série alésage"

- Thermostatisable
- Livré avec capuchon de chantier
- Température 5-110°C.
- Pression maximum de service 16 bar (10 bar avec tête thermostatique)

R415PTG

CODE	DIAMÈTRE	€ht/pce	□	⊞
R415PX242	1/2"x16	36,59	1	50

Utiliser la clé de manœuvre P73PY010



Robinet équerre inversée double réglage "série alésage"

- Thermostatisable
- Livré avec capuchon de chantier
- Température 5-110°C.
- Pression maximum de service 16 bar (10 bar avec tête thermostatique)

R403PTG

CODE	DIAMÈTRE	€ht/pce	□	⊞
R403PX224	1/2" x18 Gauche	39,96	1	-
R403PX234	1/2" x18 Droite	39,96	1	-

Utiliser la clé de manœuvre P73PY010



Robinet triaxe "série alésage"

- Thermostatisable
- Température 5-110°C
- Pression maximum de service 16 bar



Organes de réglage

R29TG

CODE	DIAMÈTRE	€ht/pce	□	⊞
R29X032	3/8" X16	12,51	1	50
R29X033	1/2" X16	15,67	1	50
R29X034	1/2" X18	15,67	1	50



- Coude de réglage "Série alésage"
- Voir adaptateurs R178 ou R179
 - Capuchon plastique blanc
 - Température 5-110°C
 - Pression maximum de service 16 bar

INFORMATIONS

Infos techniques à la fin du chapitre

R31TG

CODE	DIAMÈTRE	€ht/pce	□	⊞
R31X032	3/8" X16	15,52	1	50
R31X033	1/2" X16	16,86	1	50
R31X034	1/2" X18	16,86	1	50



- Té de réglage "série alésage"
- Voir adaptateurs R178 ou R179
 - Capuchon plastique blanc
 - Température 5-110°C
 - Pression maximum de service 16 bar

INFORMATIONS

Infos techniques à la fin du chapitre

R714AL

CODE	DIAMÈTRE	€ht/pce	□	⊞
R714X022	1/2" X16	21,26	10	100



- Coude de réglage "série alésage"
- Avec mémoire et vidange
 - Vidange avec la clef R700
 - Voir adaptateurs R178 ou R179
 - Température 5-110°C
 - Pression maximum de service 16 bar

R715AL

CODE	DIAMÈTRE	€ht/pce	□	⊞
R715X022	1/2" X16	22,35	10	100



- Té de réglage "série alésage"
- Avec mémoire et vidange
 - Vidange avec la clef R700
 - Voir adaptateurs R178 ou R179
 - Température 5-110°C
 - Pression maximum de service 16 bar

R177

CODE	DIAMÈTRE	€ht/pce	□	⊞
R177X010	16X1/2"	7,41	25	250



- Raccord - alésage femelle / fer femelle
- Permet de passer de la robinetterie alésage au pas 1/2" femelle

R178R

CODE	DIAMÈTRE	€ht/pce	□	⊞
R178RX003	16X1/2"	5,27	50	500



- Adaptateur alésage / fer mâle
- Utiliser les raccords côté fer :
 - R180 F pour tube cuivre
 - R186 F pour tube PER-PB

➤ SÉRIE ALÉSAGE - ROBOUCODES

Tableau récapitulatif robinets et sondes

SONDES	RÉFÉRENCES ROBINETS		
	R356B1	R357B1	R358B1
	1/2"	1/2"	1/2"
R171F	(Ø12) R171FY002	(Ø12) R171FY002	(Ø12) R171FY002

Particularité de la sonde filetée

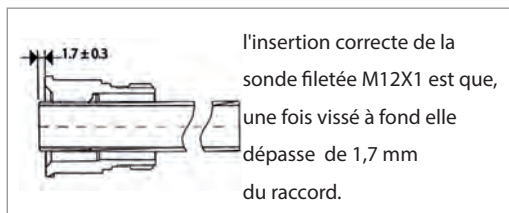

R440N

CODE	DIAMÈTRE	€ht/pce	□	⊞
R440NX032	1/2" X16	45,79	5	50

R171P

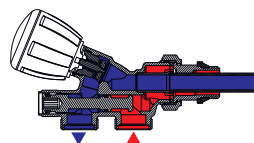

- Robicoude à deux voies
- Thermostatisable
- Passage 100%
- Entraxe 35 mm
- Livré avec la sonde plastique R171P Ø 12 mm, longueur 450 mm
- Pour le raccordement à l'alimentation utiliser les adaptateurs R178, R179 ou R179AM

R356B1

CODE	DIAMÈTRE	€ht/pce	□	⊞
R356BX062	1/2" X18	82,53	1	50

Ajouter la sonde filetée R171F Ø12

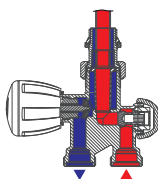

- Robicoude à deux voies
- Thermostatisable
- Entraxe 50 mm
- Alimentation en un point central du radiateur
- Pour le raccordement à l'alimentation utiliser les adaptateurs R178, R179 ou R179AM

INFORMATIONS
Infos techniques à la fin du chapitre

R357B1

CODE	DIAMÈTRE	€ht/pce	□	⊞
R357BX062	1/2" X18	91,77	1	25

Ajouter la sonde filetée R171F Ø12

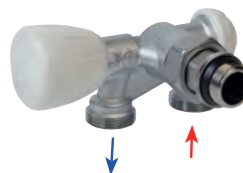
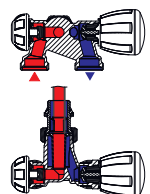

- Robicoude à deux voies
- Thermostatisable, passage 100%
- Entraxe 50 mm
- Raccordement en sortie de cloison, volant à droite
- Pour le raccordement à l'alimentation utiliser les adaptateurs R178, R179 ou R179AM

INFORMATIONS
Infos techniques à la fin du chapitre

R358B1

CODE	DIAMÈTRE	€ht/pce	□	⊞
R358BX062	1/2" X18	91,77	1	25

Ajouter la sonde filetée R171F Ø12

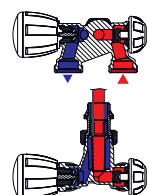

- Robicoude à deux voies
- Thermostatisable, passage 100%
- Entraxe 50 mm
- Raccordement en sortie de cloison, volant à gauche
- Pour le raccordement à l'alimentation utiliser les adaptateurs R178, R179 ou R179AM

INFORMATIONS
Infos techniques à la fin du chapitre

R171F

CODE	DIAMÈTRE	€ht/pce	□	⊞
R171FY012	200 mm - Ø12	12,15	1	-
R171FY002	450 mm - Ø12	17,71	1	-



- Sonde avec filetage
- Pour R356 B1, R357 B1 et R358 B1 et R356 M1, R357 M1 et R358 M1



R438TG

CODE	DIAMÈTRE	€ht/pce	□	▣
R438X062	1/2" X16	66,79	1	25
R438X063	1/2" X18	70,95	1	25

Composé de :

- 1 Robinet R435TG 1/2"X16 (R435X062)
- 2 Adaptateurs R178 16x16 (R178X018) pour la Canne Ø 16.
- 1 Partie basse R438-PB 1/2"X16 ou 1/2"X18

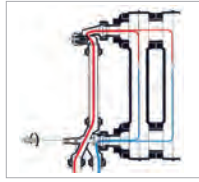

Robicoude à deux voies

- Thermostatisable
- Passage 100 %
- **Ajouter** la canne R194 Ø 16 ci-dessous et les 2 adaptateurs pour le raccordement à l'alimentation R178 ou R179
- Entraxe 35 mm pour alésage 16
- Entraxe 50 mm pour alésage 18

R438-1TG

CODE	DIAMÈTRE	€ht/pce	□	▣
R438IX043	1/2" X16	66,79	1	25
R438IX044	1/2" X18	70,95	1	20

Composé de :

- 1 Douille équerre R125C 1/2" (R125CX003)
- 1 Robinet R432TG 1/2"X16 (R432X033)
- 2 Adaptateurs R178 16x16 (R178X018) pour la Canne Ø 16.
- 1 Partie basse R438-PB 1/2"X16 ou 1/2"X18

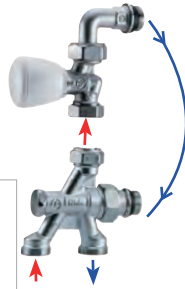
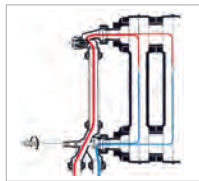

Robicoude à deux voies

- Thermostatisable
- Passage 100 %
- **Ajouter** la canne R194 Ø 16 ci-dessous et les 2 adaptateurs pour le raccordement à l'alimentation R178 ou R179
- Entraxe 35 mm pour alésage 16
- Entraxe 50 mm pour alésage 18

INFORMATIONS

Infos techniques à la fin du chapitre

R438-2TG

CODE	DIAMÈTRE	€ht/pce	□	▣
R438IX052	1/2" X16	66,79	1	25

Composé de :

- 1 Douille équerre R125C 1/2" (R125CX003)
- 1 Robinet R432C 1/2"X18 (R432CX033)
- 1 Adaptateur R178 18x16 (R178X035) du robinet à la canne Ø 16.
- 1 Adaptateur R178 16x16 (R178X018) de la canne Ø 16 à la partie basse.
- 1 Partie basse R438-PB 1/2"X16

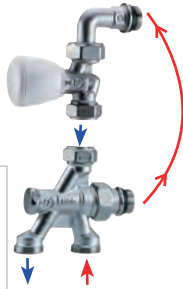
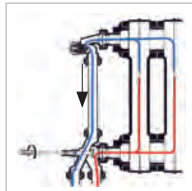

Robicoude à deux voies

Spécial rénovation:
Sens de passage inversé par le robinet

• **Ne pas tenir compte des flèches gravées sur la partie basse**

- Thermostatisable
- Passage 100 %
- **Ajouter** la canne R194 Ø 16 ci-dessous et les 2 adaptateurs pour le raccordement à l'alimentation R178 ou R179
- Entraxe 35 mm pour alésage 16

INFORMATIONS

Infos techniques à la fin du chapitre

R438M

CODE	DIAMÈTRE	€ht/pce	□	▣
R438MX033	1/2" X18	97,65	1	25

Composé de :

- 1 Douille équerre R125C 1/2" (R125CX003)
- 1 Robinet R432TG 1/2"X16 (R432X033)
- 2 Adaptateurs R178 16x16 (R178X018) pour la Canne Ø 16.
- 1 Partie basse (non vendu seul)



Robicoude à deux voies

- Thermostatisable
- Douille auto-étanche
- Alimentation en sortie de cloison
- **Ajouter** la canne R194 ci-contre et 2 adaptateurs pour le raccordement à l'alimentation, R178 ou R179
- Partie basse réversible, possibilité de raccorder à droite ou à gauche
- Entraxe 50 mm pour alésage 18

INFORMATIONS

Infos techniques à la fin du chapitre

R194

CODE	DIAMÈTRE	€ht/pce	□	▣
R194X010	Ø 14-20 cm	6,79	1	40
R194X004	Ø 16-100 cm	13,67	1	50



Canne chromée

- Pour réaliser une sortie parfaitement esthétique vers le sol ou le mur avec les robinets chromés et polis.

➤ SÉRIE CHROMÉE



T470C

CODE	DIAMÈTRE	€ht/pce	□	⊞
T470CX001	-	50,65	1	50



Tête thermostatique

- Chromée
- Système de fixation rapide et ultra-précis
- Marquage Laser permanent

T431C

CODE	DIAMÈTRE	€ht/pce	□	⊞
T431CX003	1/2" X16	41,75	1	20



Robinet équerre

- Thermostatisable
- Chromé et poli
- Ajouter un T178 ou T179

T29C

CODE	DIAMÈTRE	€ht/pce	□	⊞
T29CX003	1/2" X16	42,79	1	20



Coude de réglage

- Chromé et poli
- Ajouter un T178 ou T179

T432C

CODE	DIAMÈTRE	€ht/pce	□	⊞
T432CX003	1/2" X16	42,34	1	20



- Robinet droit
- Thermostatisable
 - Chromé et poli
 - Ajouter un T178 ou T179

T31C

CODE	DIAMÈTRE	€ht/pce	□	⊞
T31CX003	1/2" X16	43,96	1	20



- Té de réglage
- Chromé et poli
 - Ajouter un T178 ou T179

T25C

CODE	DIAMÈTRE	€ht/pce	□	⊞
T25CX003	1/2" X16	43,96	1	20



- Robinet équerre
- Simple réglage
 - Chromé et poli
 - Ajouter un T178 ou T179
 - Non thermostatisable

T27C

CODE	DIAMÈTRE	€ht/pce	□	⊞
T27CX003	1/2" X16	44,82	1	20



- Robinet droit
- Simple réglage
 - Chromé et poli
 - Ajouter un T178 ou T179
 - Non thermostatisable

T386T

CODE	DIAMÈTRE	€ht/pce	□	⊞
T386TX013	3/4"E X 3/4"*	127,93	1	-



- Robinet thermostatisable équerre
bitube chromé pour panneaux plats
- Montage de la tête thermostatique à droite
 - Pour tête thermostatique à clipser Clip-Clap
 - Livré avec capuchon de chantier
 - Livré avec adaptateurs pour passage en 3/4" Eurocone(R483Y001) et 1/2" gaz (R483Y002)
 - Départ côté tête thermostatique
 - Ajouter le R178E pour le tube cuivre ou le R179E pour tube PER/PB et Multicouche

NOTES

- *portée plate
- Existe en version non chromée page 126

T439L

CODE	DIAMÈTRE	€ht/pce	□	⊞
T439LX023	1/2" X16	176,11	1	-
T439LX033	1/2" X16	176,11	1	-



Robinet chromé thermostatisable

- Fluide admissible : eau, solution glycolées
- Température max : 110°C
- Pression maximum : 1 Mpa (10 bars)
- Pression différentielle maximum : 0,14 Mpa (1,4 bar)

NOTES

T439LX023 : KIT ROB(gauche)+REGL(droite)

T439LX033 : KIT ROB(droite)+REGL(gauche)

INSTALLATION D'UNE TÊTE THERMOSTATIQUE

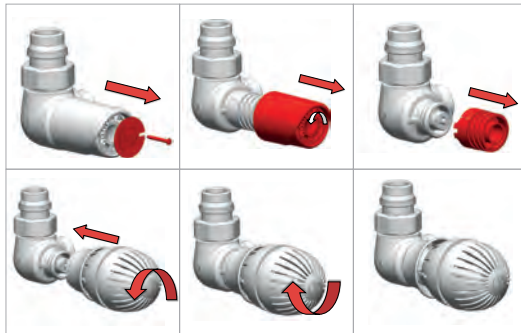

EXEMPLE D'INSTALLATION AVEC ROBINET À DROITE

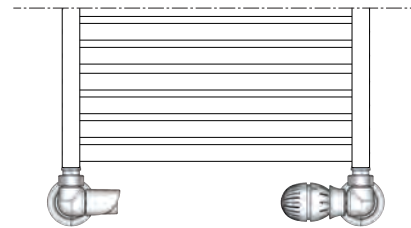

P56T

CODE	DIAMÈTRE	€ht/pce	□	⊞
P56TY001	-	82,53	1	-



Clef

- Pour changement du mécanisme pour robinet chromé T439L
- Chromée

T357B

CODE	DIAMÈTRE	€ht/pce	□	⊞
T357BX021	1/2" X16 Droite	102,93	1	25



Robicoude à deux voies chromé

- Thermostatisable, passage 100%
- Raccordement en sortie de cloison, volant à droite
- Ajouter une sonde R171F Ø12 et 2 adaptateurs T178 ou T179
- Utilisable sur un sèche serviette en attente 1/2" femelle pastillée

T358B

CODE	DIAMÈTRE	€ht/pce	□	⊞
T358BX021	1/2" X16 Gauche	102,93	1	25



Robicoude à deux voies chromé

- Thermostatisable, passage 100%
- Raccordement en sortie de cloison, volant à gauche
- Ajouter une sonde R171F Ø 12 et 2 adaptateurs T178 ou T179
- Utilisable sur un sèche serviette en attente 1/2" femelle pastillée

T177

CODE	DIAMÈTRE	€ht/pce	□	⊞
T177X010	1/2" X16	14,78	25	250



Raccord chromé et poli
 • Pour passer les robinets chromés en attente 1/2" femelle

T178C

CODE	DIAMÈTRE	€ht/pce	□	⊞
T178CX015	16X14	7,62	1	15
T178CX018	16X16	5,59	1	15



Adaptateur
 • Pour robinetterie chromée
 • Tube cuivre
 • Tube chromé

T179M

CODE	DIAMÈTRE	€ht/pce	□	⊞
T179MX005	16X(14X2)	9,30	1	10
T179MX009	16X(16X2)	9,38	1	10



Adaptateur
 • Pour robinetterie chromée
 • Tube Multicouche

➤ ACCESSOIRES ET PIÈCES DÉTACHÉES**T22C**

CODE	DIAMÈTRE	€ht/pce	□	⊞
T22CX007	-	4,12	5	125



Volant manuel
 • Chromée
 • Pour robinet simple réglage T25C et T27C

T450C

CODE	DIAMÈTRE	€ht/pce	□	⊞
T450CX012	-	5,82	10	100



Volant manuel
 • Chromée
 • Pour robinet thermostatisable T431C et T432C

P12A

CODE	DIAMÈTRE	€ht/pce	□	⊞
P12AX011	3/8"-1/2"-3/4"	9,01	1	50
P12AX003	1"	10,63	1	500
P12AX004	1/2"	8,18	1	200
O12A1532P	1/2" (série VTL)	<i>nous consulter</i>		
P12AX006	3/8"-1/2"-3/4" (série PTG)	11,54	1	-



Mécanisme

- Pour robinetterie Thermostatisable et collecteur
- Anti-Blocking System
- Axe unique
- **P12AX011** : Robinets 3/8" - 1/2" , 3/4" et collecteur R553V.
- **P12AX003** : Robinets 1" : R401, R402, R421, R422.
- **P12AX004** : Robinets 1/2" : R356, R357, R358, R304T, R437, R437N, R440N., FR508M
- **O12A1532P** : Robinet 1/2" : R401VTL, R402VTL, R415VTL
- **P12AX006** : Kit de rechange (vis, bague numérotée, clef , notice) pour robinets PTG.

R400

CODE	DIAMÈTRE	€ht/pce	□	⊞
R400Y001	-	223,11	1	25

BAGUE DE RECHANGE

CODE	DIAMÈTRE	€ht/pce	□	⊞
R453Y001	-	2,84	1	100



© VIDEO
R400



Clef

- Pour changement du mécanisme P12A dans les robinets thermostatiques sans vidange de l'installation
- Utiliser la clef R400T dans un premier temps pour débloquer le mécanisme

INFORMATIONS

Infos techniques à la fin du chapitre

R453



- 
Enlever le capuchon du volant.
- 
Enlevez la bague en plastique blanche à l'aide d'un tournevis.
- 
Vous apercevez maintenant le mécanisme à changer.
- 
Placez la bague en plastique fourni avec la clef.
- 
Après avoir vissé la clef, enfoncez la tige en la vissant jusqu'à la prise du mécanisme à l'aide d'une clef allen.
- 
Le tige doit ressortir avec la pression du réseau ensuite fermez la vanne d'un quart de tour.
- 
Purgez la clef.
- 
Dévissez la partie antérieure de la clef puis changez le mécanisme et revissez la.
- 
Refermez la purge du dessus et ouvrez la vanne sur le côté.
- 
Enfoncez la tige comme précédemment en la vissant.
- 
Repurgez la clef.
- 
Dévissez la clef.
- 
Enlevez l'embout en plastique.
- 
Puis remettez le volant manuel ou placez une tête thermostatique.



R400T

CODE	DIAMÈTRE	€ht/pce	□	⊕
R400TY500	-	89,72	1	-

Clef

- Pour changement du mécanisme P12A dans les robinets thermostatiques avec vidange de l'installation
- Conseillé pour le déblocage du mécanisme sur des installations anciennes



R453F

CODE	DIAMÈTRE	€ht/pce	□	⊕
R453FY002	-	2,72	1	-

Collier

- Pour tête thermostatique



P26P

CODE	DIAMÈTRE	€ht/pce	□	⊕
P26PY012	3/8"	1,66	1	-
P26PY013	1/2"	1,74	1	-

Capuchon à plomber en plastique

- En plastique pour coudes et tés de réglage R14TG, R15TG, R29TG, R31TG



R167C

CODE	DIAMÈTRE	€ht/pce	□	⊕
R167CX001	-	5,03	1	25

Adaptateur à visser

- Pour tête thermostatique série "Clip Clap"



R125D

CODE	DIAMÈTRE	€ht/pce	□	⊕
R125DX001	1/2"	10,32	1	20

Raccord réversible

- Convient aux panneaux simples ou doubles
- Auto-étanche
- Pour robinet série fer (type : R421 1/2")
- Pour une installation en PER ne pas oublier les adaptateurs R179 12x12/10 ou R179 12X16/13



P18A

CODE	DIAMÈTRE	€ht/pce	□	⊕
P18AY001	-	2,00	1	-

Écrou presse-étoupe

- Pour Mécanisme P12A



DOUILLE TÉLESCOPIQUE R173 & R173TG IDÉALE POUR LA RÉNOVATION - LONGUEUR RÉGLABLE

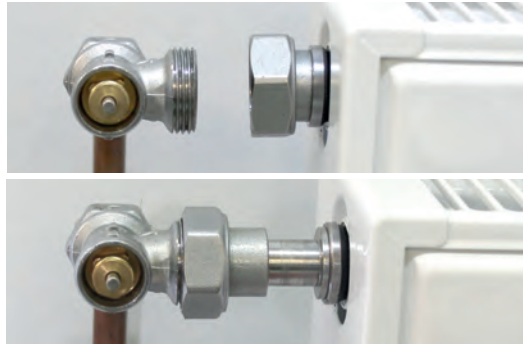

R173

CODE	DIAMÈTRE	€ht/pce	□	⊕
R173X002	3/8"	8,30	1	50
R173X003	1/2"	9,76	1	25
R173X004	3/4"	15,77	1	20
R173X005	1"	22,34	1	10
R173X006	1" 1/4	31,05	1	5

Douille télescopique

- Sans joint auto-étanche
- Spécial rénovation



TYPE	G	Lmin	Lmax	Écrou compatible
R173X002	3/8"	31	47	P18LX002
R173X003	1/2"	34	50	P18LX002
R173X004	3/4"	38	57	P18LX004
R173X005	1"	42	63	P18LX005
R173X006	1" 1/4	50	74	P18LX006

R173TG

CODE	DIAMÈTRE	€ht/pce	□	⊕
R173X032	3/8"	8,30	1	25
R173X033	1/2"	9,76	1	15
R173X037	1/2" réduit 3/8"	9,76	1	20

Douille télescopique

- Avec joint auto-étanche et écrou prisonnier
- Spécial rénovation



TYPE	G	Lmin	Lmax avec l'écrou
R173X032	3/8"	37	57
R173X033	1/2"	38	58
R173X037	1/2" réduit 3/8"	37	58

P15TG

CODE	DIAMÈTRE	€ht/pce	□	⊕
P15TGX002	3/8"	4,66	1	25
P15TGX003	1/2" F X 3/8" M	5,06	1	25
P15TGX004	1/2"	5,40	1	25
P15TGX043	1/2"	6,44	1	50
P15TGX044	1/2"	6,75	1	50
P15TGX045	1/2"	6,97	1	50

Douille

- Auto-étanche
- **P15TGX002** : Pour robinets/tés 3/8" avec radiateurs 3/8"
- **P15TGX003** : Pour robinets/tés 1/2" avec radiateurs 3/8"
- **P15TGX004** : Pour robinets/tés 1/2" avec radiateur 1/2"
- **P15TGX043** : Pour robinets 1/2" type R437, R437N, R440N
- **P15TGX044** : Pour robinets 1/2" **sans** sonde filtrée type R356B1, R356M1, R357B1, R357M1, R358B1, R358M1
- **P15TGX045** : Pour robinets 1/2" **avec** sonde filtrée type R356B1, R356M1, R357B1, R357M1, R358B1, R358M1
- Montage avec clef 6 pans, 9mm (3/8") ou 12 mm (1/2")



R432C

CODE	DIAMÈTRE	€ht/pce	□	⊞
R432CX033	1/2" X18	20,48	1	5

Robinet micrométrique

- Thermostatisable
- Partie haute R436/2TG, R438/2TG
- Pour montage sur collecteur R551
- Avec capuchon de protection

**R438-PB**

CODE	DIAMÈTRE	€ht/pce	□	⊞
R438X041	1/2"x16	36,92	1	50

Partie basse R438TG

- Alésage 16 : 35 mm

**R125C**

CODE	DIAMÈTRE	€ht/pce	□	⊞
R125CX003	1/2"x3/4	17,60	1	15

Douille équerre

- Pour R436/1, R438/1
- Avec écrou prisonnier
- Pour robinetterie entraxe 35

**R79B**

CODE	DIAMÈTRE	€ht/pce	□	⊞
R79BY001	de 3/8" à 1 1/4"	77,94	1	25

Clef universelle

- Pour le montage des douille de 3/8" à 1 1/4"

**P16-1**

CODE	DIAMÈTRE	€ht/pce	□	⊞
P16Y001	-	3,66	1	100

Répartiteur concentrique de fluide

- Pour R356 M/1, R356 B/1, R357 B/1, R357 M/1, R358 M/1, R358 B/1

**P16-3**

CODE	DIAMÈTRE	€ht/pce	□	⊞
P16Y003	-	3,66	1	200

Répartiteur concentrique de fluide

- Pour R437, R437N, R440N
- Attention : la sonde doit pénétrer de quelques millimètres dans le répartiteur

**P16-2**

CODE	DIAMÈTRE	€ht/pce	□	⊞
P16Y002	-	3,66	1	100

Répartiteur de fluide

- Pour R356 M, R356 B, R357M, R357 B, R358 M, R358 B



Kv en fonction du nombre de tour d'ouverture

Côtes d'encombrement [en mm]

ΔP = Perte de charge en [bar]

Qv = Débit en [m³/h]

Kv = Caractéristiques spécifiques de chaque élément de régulation

$$Kv = \frac{Qv}{\sqrt{\Delta P}} \quad \Delta P = \left(\frac{Qv}{Kv} \right)^2$$

R421TG



CODE	DIAMETRE	POSITION					ΔT=2K	T.O.
		2	3	4	6	8		
R421X132	3/8"	0,40	0,58	0,78	1,00	1,26	0,51	-
R421X133	1/2"	0,42	0,62	0,80	1,02	1,26	0,51	-
R421FX004	3/4**	-	-	-	-	2,37	0,80	-
R421X034	3/4**	0,50	0,80	0,90	1,25	1,41	0,76	1,41
R421X035	1**	1,37	1,85	2,38	3,36	3,98	1,22	3,98

* Douille sans joint auto-étanche

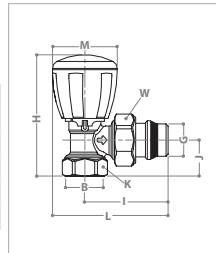

CODE	GxB	H	I	J	K	L	M	W
R421X132*	3/8"x3/8"	74	51	20	22	72	42	27
R421X133*	1/2"x1/2"	78	53	23	26	74	42	30
R421FX004	3/4"x3/4"	87	58	26	32	76	42	38
R421X034	3/4"x3/4"	79	60	25	32	81	42	38
R421X035	1"x1"	97	72	31	39	94	42	46

R422TG



CODE	DIAMETRE	POSITION					ΔT=2K	T.O.
		2	3	4	6	8		
R422X132	3/8"	0,40	0,58	0,78	1,00	1,26	0,51	-
R422X133	1/2"	0,42	0,62	0,80	1,02	1,26	0,51	-
R422FX004	3/4**	-	-	-	-	2,37	0,80	-
R422X034	3/4**	0,50	0,80	0,90	1,25	1,41	0,76	1,41
R422X035	1**	1,37	1,73	2,10	2,82	2,95	1,15	2,95

* Douille sans joint auto-étanche

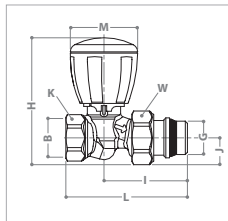

CODE	GxB	H	I	J	K	L	M	W
R422X132*	3/8"x3/8"	77	54	15	22	76	42	27
R422X133*	1/2"x1/2"	79	55	17	26	82	42	30
R422FX004	3/4"x3/4"	89	61	22	32	93	42	38
R422X034	3/4"x3/4"	83	55	21	32	81	42	38
R422X035	1"x1"	95	64	26	39	105	42	46

R435TG



CODE	DIAMETRE	POSITION					ΔT=2K	T.O.
		2	3	4	6	8		
R435X053	1/2"x1/2"	0,40	0,62	0,80	1,02	1,26	0,47	1,14

Avec tête R470

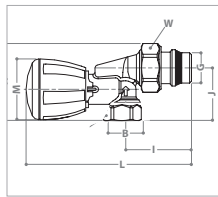

CODE	GxB	H	I	J	K	L	M	W
R435X053	1/2"x1/2**	53	53	36	25	121	42	30

HDB SERIES

CODE	GXB	H	I	J	L	M	W	K
R401HDBX102	3/8" x 3/8"	74	52	22	69	34	27	22
R401HDBX103	1/2" x 1/2"	79	58	27	75	34	30	27
R401HDBX104	3/4" x 3/4"	79	66	29	84	34	37	32
R402HDBX102	3/8" x 3/8"	75	56	19	84	34	27	22
R402HDBX103	1/2" x 1/2"	75	59	19	94	34	30	27
R402HDBX104	3/4" x 3/4"	76	70	21	107	34	37	32
R415HDBX103	1/2" x 1/2"	45	57	28	130	34	30	27

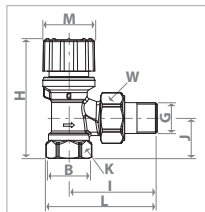

R401HDB

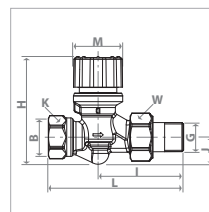

R402HDB

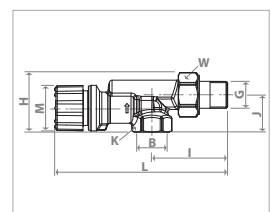

R415HDB

R401VT



CODE	DIAMETRE	$\Delta T=1K$	$\Delta T=2K$	T.O.
R401VX033	1/2"	0,33	0,51	1,26

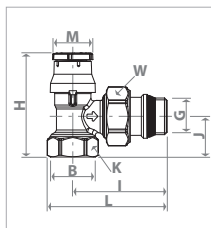

CODICE	GxB	H	I	J	K	L	M	W
R401VX033	1/2"x1/2"	59	53	23	26	68	23	30

R402VT



CODE	DIAMETRE	$\Delta T=1K$	$\Delta T=2K$	T.O.
R402VX033	1/2"	0,33	0,51	1,26

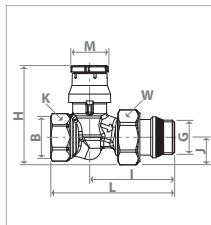

CODICE	GxB	H	I	J	K	L	M	W
R402VX033	1/2"x1/2"	60	55	17	26	82	23	30

R415VT



CODE	DIAMETRE	$\Delta T=1K$	$\Delta T=2K$	T.O.
R415VX033	1/2"	0,33	0,51	1,26

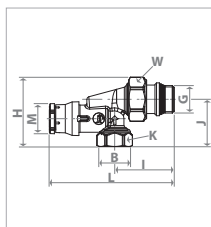

CODICE	GxB	H	I	J	K	L	M	W
R415VX033	1/2"x1/2"	53	53	36	25	102	23	30

R401VTL



CODE	DIAMETRE	$\Delta T=1K$	$\Delta T=2K$	T.O.
R401LX033	1/2"	0,33	0,51	1,26

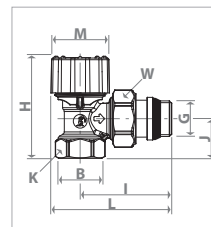

CODICE	GxB	L	I	H	J	M	W	K
R401LX033	1/2"x1/2"	70	53	59	23	34	30	27

R402VTL



CODE	DIAMETRE	$\Delta T=1K$	$\Delta T=2K$	T.O.
R402LX033	1/2"	0,33	0,51	1,26

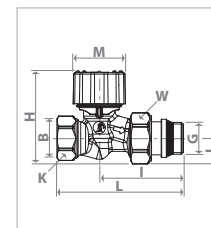

CODICE	GxB	L	I	H	J	M	W	K
R402LX033	1/2"x1/2"	82	55	60	17	34	30	26

R415VTL



CODE	DIAMETRE	$\Delta T=1K$	$\Delta T=2K$	T.O.
R415LX033	1/2"	0,33	0,51	1,26

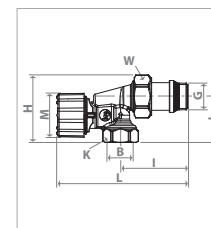

CODICE	GxB	L	I	H	J	M	W	K
R415LX033	1/2"x1/2"	102	53	53	36	34	30	25



R401TG



CODE	DIAMETRE	ΔT=1K	ΔT=2K	T.O.
R401X132	3/8"	0,33	0,51	1,26
R401X133	1/2"	0,33	0,51	1,26
R401FX004	3/4"*	0,44	0,80	2,37
R401X034	3/4"*	0,50	0,76	1,41

* Douille sans joint auto-étanche

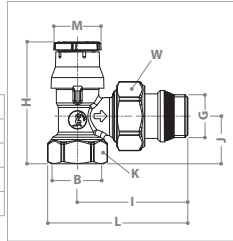

CODICE	GxB	H	I	J	K	L	M	W
R401X132*	3/8"x3/8"	55	51	20	22	64	23	27
R401X133*	1/2"x1/2"	59	53	23	26	68	23	30
R401FX004	3/4"x3/4"	68	62	26	32	76	23	38
R401X034	3/4"x3/4"	60	60	25	32	78	23	38
R401X035	1"x1"	78	72	31	39	94	23	46

R402TG



CODE	DIAMETRE	ΔT=1K	ΔT=2K	T.O.
R402X132	3/8"	0,33	0,51	1,26
R402X133	1/2"	0,33	0,51	1,26
R402FX004	3/4"*	0,44	0,80	2,37
R402X034	3/4"*	0,50	0,76	1,41

* Douille sans joint auto-étanche

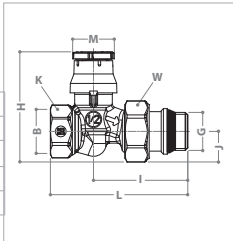

CODE	GxB	H	I	J	K	L	M	W
R402X132*	3/8"x3/8"	58	54	15	22	76	23	27
R402X133*	1/2"x1/2"	60	55	17	26	82	23	30
R402FX004	3/4"x3/4"	70	61	22	32	97	23	38
R402X034	3/4"x3/4"	64	55	21	32	81	23	38

R403TG



CODE	DIAMETRE	ΔT=1K	ΔT=2K	T.O.
R403X054	1/2"x18 G	0,33	0,51	1,26
R403X064	1/2"x18 D	0,33	0,51	1,26

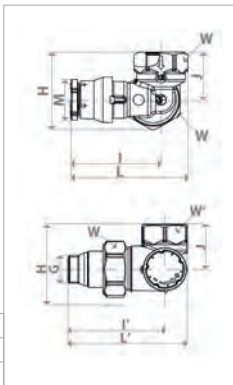

CODE	GxB	H	I	I'	J	L	L'	M	W	W'
R403X064	1/2"x18 G	43	50	57	27	65	71	23	30	27
R403X054	1/2"x18 D	43	50	57	27	65	71	23	30	27

R401H



CODE	DIAMETRE	ΔT=1K	ΔT=2K	T.O.
R401HX003	1/2"	0,26	0,63	2,06

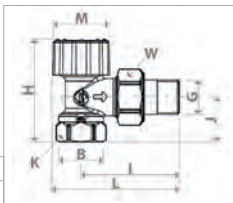

CODE	GxB	L	I	H	J	M	W	K
R401HX003	1/2"x1/2"	76	59	61	27	34	30	27

R402H



CODE	DIAMETRE	ΔT=1K	ΔT=2K	T.O.
R402HX003	1/2"	0,38	0,65	1,23

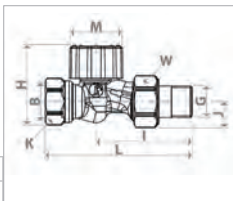

CODE	GxB	L	I	H	J	M	W	K
R402HX003	1/2"x1/2"	94	62	53	17	34	30	27

R403H



CODE	DIAMETRE	ΔT=1K	ΔT=2K	T.O.
R403H	1/2"	0,30	0,59	1,51

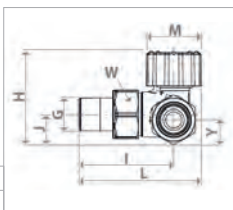

CODE	GxB	L	I	H	J	M	W	Y
R403HX023	1/2"x1/2"G	76	59	58	19	34	30	27
R403HX033	1/2"x1/2"D	76	59	58	19	34	30	27

R415H



CODE	DIAMETRE	ΔT=1K	ΔT=2K	T.O.
R415HX003	1/2"	033	0,51	1,26

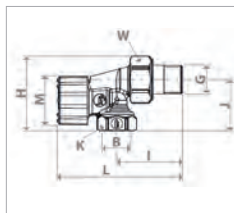

CODE	GxB	L	I	H	J	M	W	K
R415HX003	1/2"x1/2"	89	47	53	36	34	30	25

R5TG



CODE	DIAMETRE	Kv
R5X032	3/8"	2,46
R5X033	1/2"	2,88
R5X034	3/4"*	5,34
R5X035	1"*	11,50
R5X036	1 1/4"*	-

* Douille sans joint auto-étanche

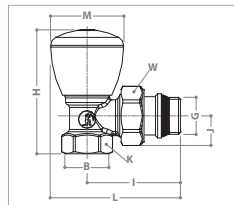

CODICE	GxB	H	I	J	K	L	M	W
R5X032	3/8"x3/8"	65	50	19	22	71	42	27
R5X033	1/2"x1/2"	70	53	21	26	74	42	30
R5X034	3/4"x3/4"	79	60	23	32	84	49	38
R5X035	1"x1"	87	68	30	39	92	49	46
R5X036	1 1/4"x1 1/4"	92	81	33	49	110	59	53

R6TG



CODE	DIAMETRE	Kv
R6X032	3/8"	1,58
R6X033	1/2"	2,50
R6X034	3/4"*	3,65
R6X035	1"	8,45
R6X034	1 1/4"*	-

* Douille sans joint auto-étanche

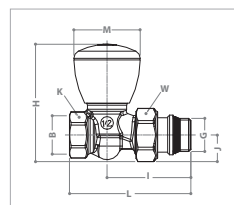

CODICE	GxB	H	I	J	K	L	M	W
R6X032	3/8"x3/8"	69	56	15	22	77	42	27
R6X033	1/2"x1/2"	73	60	17	26	76	42	30
R6X034	3/4"x3/4"	86	55	21	32	81	49	38
R6X035	1"x1"	93	69	26	39	106	49	46
R6X036	1 1/4"x1 1/4"	97	84	30	49	135	59	53

R14TG



CODE	DIAMETRE	nombre de tour d'ouverture				T.O.
		0,5	1	2	4	
R14X032	3/8"	0,24	0,51	1,13	-	2,21
R14X033	1/2"	0,34	0,73	1,60	-	3,16
R14X034	3/4"*	0,35	0,89	1,60	3,46	6,32
R14X035	1"*	0,51	1,15	2,12	4,00	11,80
R14X036	1 1/4"*	0,64	1,46	2,52	6,70	14,10

* Douille sans joint auto-étanche

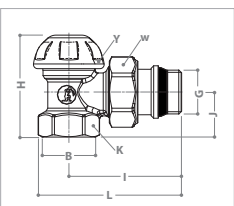

* Capuchon nickelé chromé

CODE	GxB	H	I	J	K	L	Y*	W
R14X032	3/8"x3/8"	43	50	19	22	66	-	27
R14X033	1/2"x1/2"	47	53	21	26	70	-	30
R14X034*	3/4"x3/4"	54	60	23	32	79	35	38
R14X035*	1"x1"	72	68	30	39	90	40	46
R14X036*	1 1/4"x1 1/4"	80	80	34	49	108	45	53

R16TG



* Capuchon nickelé chromé

CODE	DIAMETRE	nombre de tour d'ouverture				T.O.
		0,5	1	2	4	
R16X032	3/8"	0,24	0,51	1,13	1,9	2,21
R16X033	1/2"	0,35	0,57	0,70	1,56	2,50

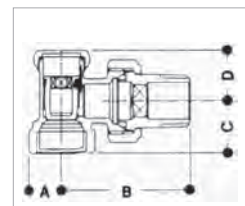

* Capuchon nickelé chromé

CODE	GxB	A	B	C	D
R16X032*	3/8"	12	47	18,5	17
R16X033*	1/2"	14	52,5	21	20

R15TG



CODE	DIAMETRE	nombre de tour d'ouverture					T.O.
		0,5	1	2	4	6	
R15X032	3/8"	0,21	0,46	0,89	0,98	-	1,33
R15X033	1/2"	0,27	0,59	1,20	1,60	-	1,83
R15X034	3/4"*	0,35	0,94	1,76	2,50	3,46	4,71
R15X035	1"*	0,48	1,17	1,87	3,00	4,71	8,94
R15X036	1 1/4"*	0,70	2,00	4,42	8,16	9,48	11,20

* Douille sans joint auto-étanche

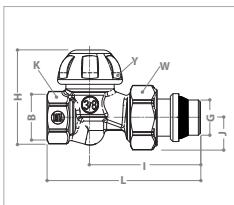

* Capuchon nickelé chromé

CODE	GxB	H	I	J	K	L	Y*	W
R15X032	3/8"x3/8"	47	51	15	22	77	-	27
R15X033	1/2"x1/2"	51	52	17	26	76	-	30
R15X034*	3/4"x3/4"	62	55	21	32	81	35	38
R15X035*	1"x1"	78	69	26	39	106	40	46
R15X036*	1 1/4"x1 1/4"	86	78	30	49	119	45	53

R17TG



CODE	DIAMETRE	nombre de tour d'ouverture					T.O.
		0,5	1	2	3	5	
R17X032	3/8"	0,24	0,37	0,63	0,81	-	0,96
R17X033	1/2"	0,37	0,51	-	0,89	1,32	1,55

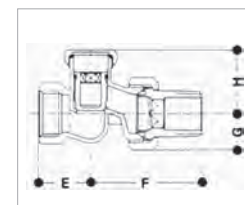

* Capuchon nickelé chromé

CODE	GxB	E	F	G	H
R17X032*	3/8"	20	48,5	11	22
R17X033*	1/2"	23	51	16,5	19



Kv en fonction du nombre de tour d'ouverture Côtes d'encombrement [en mm]

ΔP =Perte de charge en [bar]

Q_v = Débit en [m³/h]

K_v = Caractéristiques spécifiques de chaque élément de régulation

$$K_v = \frac{Q_v}{\sqrt{\Delta P}} \quad \Delta P = \left(\frac{Q_v}{K_v} \right)^2$$

R431TG

CODE	GxB	H	I	J	L	M	W
R431X032	3/8"x16	75	53	21	74	42	30
R431X033	1/2"x16	75	53	21	74	42	30
R431X034	1/2"x18	75	53	21	74	42	30

CODE	GxB	POSITION					$\Delta T=2K$	T.O. AVEC R470
		2	3	4	6	8		
R431X032	3/8"x16	0,40	0,62	0,80	1,02	1,26	0,51	1,14
R431X033	1/2"x16	0,40	0,62	0,80	1,02	1,26	0,51	1,14
R431X034	1/2"x18	0,40	0,62	0,80	1,02	1,26	0,51	1,41

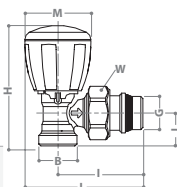

R432TG

CODE	GxB	H	I	J	L	M	W
R432X032	3/8"x16	79	51	17	74	42	30
R432X033	1/2"x16	79	51	17	75	42	30
R432X034	1/2"x18	79	51	17	76	42	30

CODE	GxB	POSITION					$\Delta T=2K$	T.O. AVEC R470
		2	3	4	6	8		
R432X032	3/8"x16	0,40	0,62	0,80	1,02	1,26	0,51	1,14
R432X033	1/2"x16	0,40	0,62	0,80	1,02	1,26	0,51	1,14
R432X034	1/2"x18	0,40	0,62	0,80	1,02	1,26	0,51	1,41

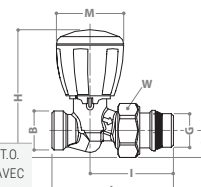

R435AL

CODE	GxB	H	I	J	K	L	M	W
R435X062	1/2"x16	53	45	36	-	113	42	30

CODE	GxB	POSITION					$\Delta T=2K$	T.O. AVEC R470
		2	3	4	6	8		
R435X062	1/2"x16	0,40	0,62	0,80	1,02	1,26	0,51	1,14

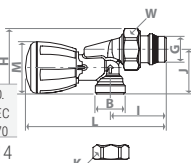

DIMENSION AVEC INSTALLATION D'UNE TÊTE THERMOSTATIQUE

CODE	R460X001	R470X001	R469X001
H'-H	53 mm	35 mm	52 mm
Ll-L per R435TG	53 mm	35 mm	52 mm

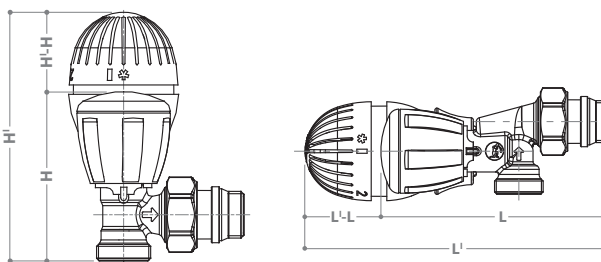

R29TG

CODE	GXB	H	I	J	L	Y	W
R29X032	3/8"x16	47	53	21	70	-	30
R29X033	1/2"x16	47	53	21	70	-	30
R29X034	1/2"x18	50	54	24	71	-	30

CODE	GxB	POSITION				T.O.
		0,5	1	2	4	
R29X032	3/8"x16	0,34	0,73	1,60	2,52	- 3,16
R29X033	1/2"x16	0,34	0,73	1,60	2,52	- 3,16
R29X034	1/2"x18	0,34	0,73	1,60	2,52	- 3,16

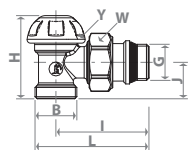

R31TG

CODE	GXB	H	I	J	L	Y	W
R31X032	3/8"x16	51	52	17	75	-	30
R31X033	1/2"x16	51	52	17	76	-	30
R31X034	1/2"x18	51	52	17	77	-	30

CODE	GxB	POSITION				T.O.
		0,5	1	2	4	
R31X032	3/8"x16	0,27	0,59	1,20	-	1,83
R31X033	1/2"x16	0,27	0,59	1,20	-	1,83
R31X034	1/2"x18	0,27	0,59	1,20	-	1,83

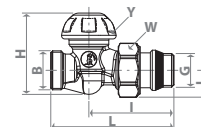

R403TG

CODE	GXB	H	I	I'	J	L	L'	M	W
R403X024	1/2"x18 G	41	50	58	24	63	71	23	30
R403X034	1/2"x18 D	41	50	58	24	63	71	23	30

CODE	GxB	$\Delta T=1K$	$\Delta T=2K$	T.O.
R403X024	1/2"x18 G	0,33	0,51	1,26
R403X034	1/2"x18 D	0,33	0,51	1,26

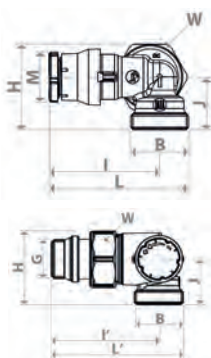

R411DB

CODE	GXB	H	I	J	K	L	M	W
R411DBX033	1/2"x16	80	53	21	-	71	23	30

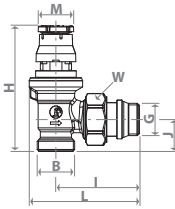

R412DB

CODE	GXB	H	I	J	K	L	Y	W
R412DBX033	1/2" x 16	87	52	23	-	77	23	30

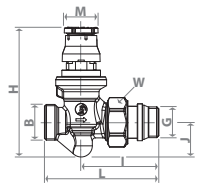

R415DB

CODICE	GXB	H	I	J	K	L	M	W
R415DBX042	1/2" x 16	53	45	36	-	122	23	30

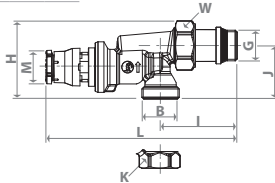

Position de réglage	1	2	3	4	5	6 (pos. d'usine)
Débit SANS tête thermo. [l/h]	25	70	110	150	200	250
Débit AVEC tête thermo. [l/h]	15	50	100	125	150	200
Δp min [kPa]	10	15	20	25	25	30
Δp max [kPa]	150					

R411PTG

CODE	GXB	H	I	J	L	M	W
R411PX232	3/8"x16	57	53	21	66	23	30
R411PX233	1/2"x16	57	53	21	66	23	30

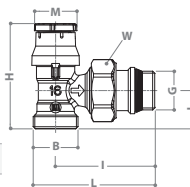

R412PTG

CODE	GXB	H	I	J	L	M	W
R412PX232	3/8"x16	61	51	17	75	23	30
R412PX233	1/2"x16	61	51	17	75	23	30

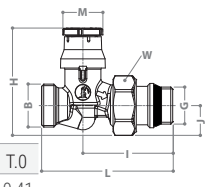

POSITION								
CODE	GxB	0,5	1	2	3	4	5	6 T.O
R411PX232	3/8"x16	0,08	0,15	0,17	0,20	0,22	0,26	0,31 0,41
R411PX233	1/2"x16	0,08	0,15	0,17	0,20	0,22	0,26	0,31 0,41

POSITION								
CODE	GxB	0,5	1	2	3	4	5	6 T.O
R412PX232	3/8"x16	0,08	0,15	0,17	0,20	0,22	0,26	0,31 0,41
R412PX233	1/2"x16	0,08	0,15	0,17	0,20	0,22	0,26	0,31 0,41

R415PTG

CODE	GXB	H	I	J	K	L	M	W
R415PX242	1/2"x16	53	45	36	-	95	23	30

POSITION								
CODE	GxB	0,5	1	2	3	4	5	6 T.O
R415PX242	3/8"x16	0,08	0,10	0,16	0,20	0,24	0,28	0,35 0,76

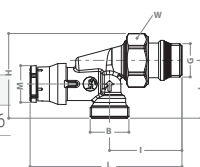

R403PTG

CODE	GXB	H	I	I'	J	L	L'	M	W	K
R403PX224	1/2"x18 sx	41	50	58	24	63	71	23	30	-
R403PX234	1/2"x18 dx	41	50	58	24	63	71	23	30	-

POSITION								
CODE	GxB	0,5	1	2	3	4	5	6 T.O
R403PX224	1/2"x18 sx	0,08	0,18	0,22	0,24	0,28	0,33	0,45 0,54
R403PX234	1/2"x18 dx	0,08	0,18	0,22	0,24	0,28	0,33	0,45 0,54

DIMENSION AVEC TÊTE THERMOSTATIQUE

CODE	R460X001	R470X001	R468CX001	R468X001
H'-H	71 mm	54 mm	81 mm	71 mm
LI-L per R415PTG	71 mm	54 mm	81 mm	71 mm

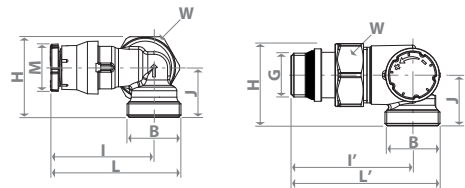
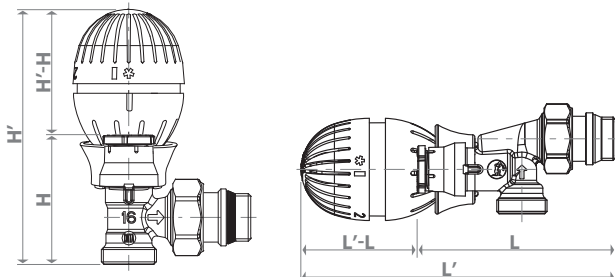

R438TG

CODE	GxB	I	J	L1	C	M	K	W
R438X062	1/2"x16	35	37	68	46	42	27	30
R438X063	1/2"x18	50	37	68	38	42	27	30

CODE	GxB	POSITION					T.O.	ΔT=2K
		0,5	0,75	1	1,5			
R438X062	1/2"x16	0,34	0,42	0,50	0,56	0,71	0,50	
R438X063	1/2"x18	0,34	0,42	0,50	0,56	0,71	0,50	

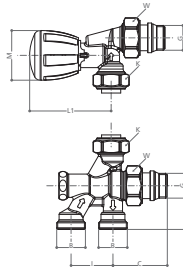

R438-1TG R438-2TG

CODE	GxB	I	J	L1	C	M	K	W
R438IX043	1/2"x16	35	37	62	46	42	27	30
R438IX044	1/2"x18	50	42	62	38	42	27	30
R438IX052	1/2"x16	35	37	62	46	42	27	30

CODE	GxB	POSITION					T.O.	ΔT=2K
		0,5	0,75	1	1,5			
R438IX043	1/2"x16	0,34	0,42	0,50	0,56	0,71	0,50	
R438IX044	1/2"x18	0,34	0,42	0,50	0,56	0,71	0,50	
R438IX052	1/2"x16	0,34	0,42	0,50	0,56	0,71	0,50	

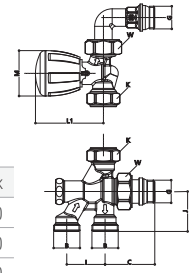

R438MTG

CODICE	GxB	I	J	L1	C	S	M	K	W
R438MX033	1/2"x18	50	23	62	47	30	42	27	30

CODE	GxB	T.O.	ΔT=2K
R438MX033	1/2"x18	0,47	0,66

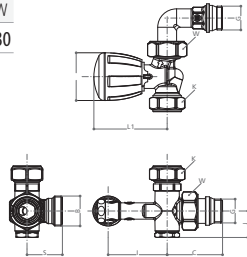

R440N

CODE	GxB	I	H	J	L	C	M	W
R440NX032	1/2"x16	35	47	30	133	56	42	30

CODE	GxB	POSITION						T.O.	ΔT=2K
		1	2	3	4	6	8		
R440NX032	1/2"x16	0,29	0,40	0,55	0,78	0,94	1,09	1,18	0,63

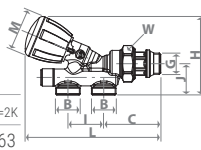

R356B1

CODE	GxB	I	J	J'	L	C	H	M	W
R356BX062	1/2"x18	50	43	35	116	22	103	42	30

CODE	GxB	POSITION						T.O.	ΔT=2K
		1	1,5	2	3				
R356BX062	1/2"x18	0,48	0,70	0,90	1,00	1,13	0,65		

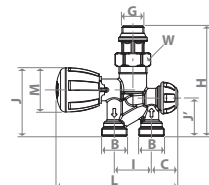

R357B1

CODE	GxB	I	J	L	C	D	M	W
R357BX062	1/2"x18	50	35	123	22	68	42	30

CODE	GxB	POSITION				T.O.	ΔT=2K
		1	1,5	2	3		
R357BX062	1/2"x18	0,45	0,61	0,81	1,02	1,13	0,57

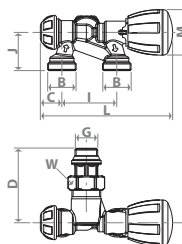

R358B1

CODE	GxB	I	J	L	C	D	M	W
R358BX062	1/2"x18	50	35	123	22	68	42	30

CODE	GxB	POSITION				T.O.	ΔT=2K
		1	1,5	2	3		
R358BX062	1/2"x18	0,45	0,61	0,81	1,02	1,13	0,57

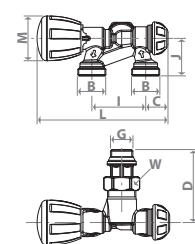



Gestion
d'Énergie



Robinetterie Kit RK hydrôcablé à sertir

Avec raccords à
écrasement ou à
glissement.





KITS BITUBES À SERTIR ET RACCORDEMENT POUR RADIATEUR

- 100** Kits RK bitubes à sertir "Série VTL"
- 102** Kits RK bitubes à sertir "Série HDB" **NEW**
- 104** Kits RK bitubes à sertir "Série PTG" **NEW**
- 106** Purgeurs d'air pour radiateur
- 107** Douilles télescopiques
- 108** Rosaces

- 109** Informations techniques

SOMMAIRE

INDEX



GIACOMINI
WATER E-MOTION

GIACOKIT RK PER AVEC ROBINET SÉRIE VTL M30

Kit raccords à GLISSEMENT



RK020_glissement

	DIAMÈTRE	CODE	€ht/pce	☐
Kit 1 CC	12 x 1,1	RK020X011	69,57	1
	16 x 1,5	RK020X031	78,07	1
Kit 2 CM	12 x 1,1	RK020X012	69,57	1
	16 x 1,5	RK020X032	78,07	1
Kit 3 ML	12 x 1,1	RK020X013	69,57	1
	16 x 1,5	RK020X033	78,07	1

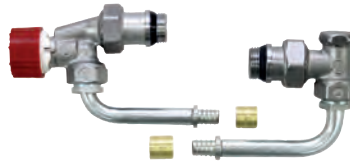

- Kit EQUERRE INVERSÉE "glissement"
- Base R415LX033
 - Fixation tête thermostatique M30x1,5mm
 - Avec raccord à sertir à glissement
 - Coudes orientables à 360°

INFORMATIONS
Infos techniques à la fin du chapitre

RK021_glissement

	DIAMÈTRE	CODE	€ht/pce	☐
Kit 4 CC	12 x 1,1	RK021X011	69,57	1
	16 x 1,5	RK021X031	78,07	1
Kit 5 CM	12 x 1,1	RK021X012	69,57	1
	16 x 1,5	RK021X032	78,07	1
Kit 6 MM	12 x 1,1	RK021X013	69,57	1
	16 x 1,5	RK021X033	78,07	1
Kit 7 LL	12 x 1,1	RK021X014	69,57	1
	16 x 1,5	RK021X034	78,07	1

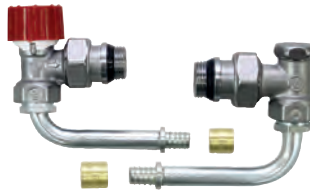

- Kit EQUERRE "glissement"
- Base R401LX033
 - Fixation tête thermostatique M30x1,5mm
 - Avec raccord à sertir à glissement
 - Coudes orientables à 360°

INFORMATIONS
Infos techniques à la fin du chapitre

TYPE DE RACCORD	Ø DU TUBE	TYPE DE ROBINET	Solution idéale			Solution possible	
			KIT 1 CC- RK020X011	KIT 2 CM- RK020X012	KIT 3 ML- RK020X013		
Raccord à glissement	12X1,1	Équerre inversée	BRUGMAN	TYPE 11	TYPE 21 TYPE 33	TYPE 22	
			DE DIETRICH - CHAPPEE		TYPE 11 TYPE 21	TYPE 21 TYPE 22 TYPE 33	
			FINIMETAL		TYPE 21	TYPE 22 TYPE 33	
			HENRAD	TYPE 11	TYPE 11 TYPE 21	TYPE 22 TYPE 33	
			RADSON	TYPE 11	TYPE 21	TYPE 22 TYPE 33	
			HM		TYPE 21	TYPE 22	
			KERMI	TYPE 11 TYPE 21	TYPE 11 TYPE 21	TYPE 22	
	16X1,5	Équerre	Kit 4 CC- RK021X011	Kit 5 CM- RK021X012	Kit 6 MM- RK021X013	Kit 7 LL- RK021X014	
			BRUGMAN	TYPE 11	TYPE 21 TYPE 33	TYPE 22	
			DE DIETRICH - CHAPPEE	TYPE 21	TYPE 21	TYPE 11 TYPE 21	TYPE 22 TYPE 33
			FINIMETAL			TYPE 21	TYPE 22 TYPE 33
			HENRAD	TYPE 11	TYPE 11	TYPE 11 TYPE 21	TYPE 21 TYPE 22 TYPE 33
			RADSON	TYPE 11		TYPE 21	TYPE 22 TYPE 33
			HM			TYPE 21	TYPE 22
KERMI	TYPE 11 TYPE 21	TYPE 11 TYPE 21	TYPE 11 TYPE 21	TYPE 22			
Raccord à glissement	12X1,1	Équerre inversée	Kit 1 CC- RK020X031	Kit 2 CM- RK020X032	Kit 3 ML- RK020X033		
			BRUGMAN	TYPE 11	TYPE 21 TYPE 33	TYPE 22	
			DE DIETRICH - CHAPPEE		TYPE 11 TYPE 21	TYPE 21 TYPE 22 TYPE 33	
			FINIMETAL		TYPE 21	TYPE 22 TYPE 33	
			HENRAD	TYPE 11	TYPE 11 TYPE 21	TYPE 22 TYPE 33	
			RADSON	TYPE 11	TYPE 21	TYPE 22 TYPE 33	
			HM		TYPE 21	TYPE 22	
	KERMI	TYPE 11 TYPE 21	TYPE 11 TYPE 21	TYPE 22			
	16X1,5	Équerre	Kit 4 CC- RK021X031	Kit 5 CM- RK021X032	Kit 6 MM- RK021X033	Kit 7 LL- RK021X034	
			BRUGMAN	TYPE 11	TYPE 21 TYPE 33	TYPE 22	
			DE DIETRICH - CHAPPEE	TYPE 21	TYPE 21	TYPE 11 TYPE 21	TYPE 22 TYPE 33
			FINIMETAL			TYPE 21	TYPE 22 TYPE 33
			HENRAD	TYPE 11	TYPE 11	TYPE 11 TYPE 21	TYPE 21 TYPE 22 TYPE 33
			RADSON	TYPE 11		TYPE 21	TYPE 22 TYPE 33
HM					TYPE 21	TYPE 22	
KERMI	TYPE 11 TYPE 21	TYPE 11 TYPE 21	TYPE 11 TYPE 21	TYPE 22			



Kit raccords à ÉCRASEMENT

RK020_écrasement

	DIAMÈTRE	CODE	€ht/pce	☐
Kit 1 CC	12 x 1,1	RK020X001	69,57	1
	16 x 1,5	RK020X021	78,07	1
Kit 2 CM	12 x 1,1	RK020X002	69,57	1
	16 x 1,5	RK020X022	78,07	1
Kit 3 ML	12 x 1,1	RK020X003	69,57	1
	16 x 1,5	RK020X023	78,07	1

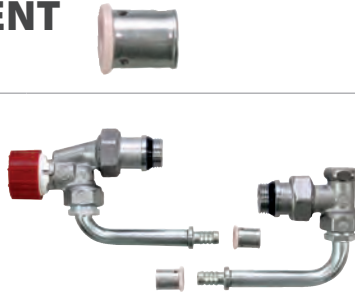

Kit EQUERRE INVERSÉE "écrasement"

- Base R415LX033
- Fixation tête thermostatique M30x1,5mm
- Avec raccord à sertir à écrasement
- Coudes orientables à 360°

INFORMATIONS

Infos techniques à la fin du chapitre

RK021_écrasement

	DIAMÈTRE	CODE	€ht/pce	☐
Kit 4 CC	12 x 1,1	RK021X001	69,57	1
	16 x 1,5	RK021X021	78,07	1
Kit 5 CM	12 x 1,1	RK021X002	69,57	1
	16 x 1,5	RK021X022	78,07	1
Kit 6 MM	12 x 1,1	RK021X003	69,57	1
	16 x 1,5	RK021X023	78,07	1
Kit 7 LL	12 x 1,1	RK021X004	69,57	1
	16 x 1,5	RK021X024	78,07	1

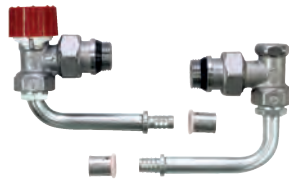

Kit EQUERRE "écrasement"

- Base R401LX033
- Fixation tête thermostatique M30x1,5mm
- Avec raccord à sertir à écrasement
- Coudes orientables à 360°

INFORMATIONS

Infos techniques à la fin du chapitre

TYPE DE RACCORD	Ø TUBE	TYPE DE ROBINET	KIT 1CC-RK020X001		KIT 2CM-RK020X002		KIT 3ML-RK020X003		Solution idéale ⊗ Solution possible	
Raccord à écrasement	12 X 1,1	Équerre inversée	BRUGMAN	TYPE 11	TYPE 21	TYPE 33	TYPE 22			
			DE DIETRICH - CHAPPEE		TYPE 11	TYPE 21 ⊗	TYPE 21 ⊗	TYPE 22	TYPE 33	
			FINIMETAL		TYPE 21		TYPE 22	TYPE 33		
			HENRAD	TYPE 11	TYPE 11 ⊗	TYPE 21	TYPE 22	TYPE 33		
			RADSON	TYPE 11	TYPE 21		TYPE 22	TYPE 33		
			KERMI	TYPE 11	TYPE 21	TYPE 11 ⊗	TYPE 21	TYPE 22		
		Équerre	Kit 4 CC - RK021X001	Kit 5 CM - RK021X002	Kit 6 MM - RK021X003	Kit 7 LL - RK021X004				
			BRUGMAN	TYPE 11		TYPE 21	TYPE 33	TYPE 22		
			DE DIETRICH - CHAPPEE	TYPE 21	TYPE 21	TYPE 11	TYPE 21	TYPE 22	TYPE 33	
			FINIMETAL	TYPE 11		TYPE 21 ⊗		TYPE 22	TYPE 33	
			HENRAD	TYPE 11	TYPE 11 ⊗	TYPE 11 ⊗	TYPE 21	TYPE 21 ⊗	TYPE 22	TYPE 33
			RADSON	TYPE 11		TYPE 21		TYPE 22	TYPE 33	
	16 x 1,5	Équerre inversée	Kit 1CC - RK020X021	Kit 2CM - RK020X022	Kit 3ML - RK020X023					
			BRUGMAN	TYPE 11	TYPE 21	TYPE 33	TYPE 22			
			DE DIETRICH - CHAPPEE		TYPE 11	TYPE 21 ⊗	TYPE 21 ⊗	TYPE 22	TYPE 33	
			FINIMETAL		TYPE 21		TYPE 22	TYPE 33		
			HENRAD	TYPE 11	TYPE 11 ⊗	TYPE 21	TYPE 22	TYPE 33		
			RADSON	TYPE 11	TYPE 21		TYPE 22	TYPE 33		
Équerre		Kit 4 CC - RK021X021	Kit 5 CM - RK021X022	Kit 6 MM - RK021X023	Kit 7 LL - RK021X024					
		BRUGMAN	TYPE 11		TYPE 21	TYPE 33	TYPE 22			
		DE DIETRICH - CHAPPEE	TYPE 21	TYPE 21	TYPE 11	TYPE 21	TYPE 22	TYPE 33		
		FINIMETAL			TYPE 21 ⊗		TYPE 22	TYPE 33		
		HENRAD	TYPE 11	TYPE 11 ⊗	TYPE 11 ⊗	TYPE 21	TYPE 21 ⊗	TYPE 22	TYPE 33	
		RADSON	TYPE 11		TYPE 21		TYPE 22	TYPE 33		
16 x 1,5	Équerre	Kit 1CC - RK020X021	Kit 2CM - RK020X022	Kit 3ML - RK020X023						
		BRUGMAN	TYPE 11	TYPE 21	TYPE 33	TYPE 22				
		DE DIETRICH - CHAPPEE		TYPE 11	TYPE 21 ⊗	TYPE 21 ⊗	TYPE 22	TYPE 33		
		FINIMETAL		TYPE 21		TYPE 22	TYPE 33			
		HENRAD	TYPE 11	TYPE 11 ⊗	TYPE 21	TYPE 22	TYPE 33			
		RADSON	TYPE 11	TYPE 21		TYPE 22	TYPE 33			

P22B

Volant manuel M30

- Pour robinetterie M30x1,5mm



REFERENCE	€HT/PCE
P22BY031	4,66

R469H

Tête thermostatique M30

- Valeur de variation temporelle issue des essais KEYMARK VT=0,14k



REFERENCE	€HT/PCE
R469HX001	43,40

GIACOKIT RK PER AVEC ROBINET SÉRIE HDB M30

Les robinets thermostatiques pour radiateurs série HDB sont dotées d'une cartouche intégrée qui régule et limite le débit à des plages de valeurs prérégées.
Le débit pré-régulé sur le robinet ne sera pas dépassé, même en cas de modification de la charge à l'intérieur du système due à la fermeture d'autres robinets ou durant la mise en service.

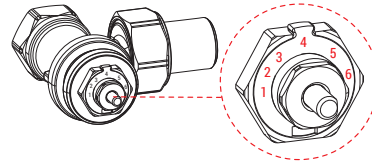

Kit raccords à GLISSEMENT



RK026_glisement

	DIAMÈTRE	CODE	€/ht/pce	☐
Kit 8 MM	12 x 1,1	RK026X011	81,54	1
	12 x 1,1	RK026X012	82,01	1
Kit 9 LL	16 x 1,5	RK026X032	87,14	1

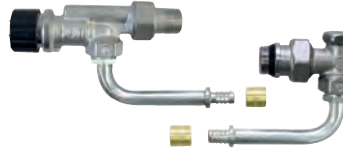



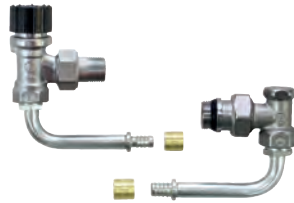

- Kit EQUERRE INVERSÉE "glissement"
- Base **R415HDBX103**
 - Fixation tête thermostatique **M30x1,5mm**
 - Avec raccord à sertir à glissement
 - Coudes orientables à 360°

RK027_glisement

	DIAMÈTRE	CODE	€/ht/pce	☐
Kit 6 MM	12 x 1,1	RK027X011	75,66	1
	16 x 1,5	RK027X031	80,98	1
	12 x 1,1	RK021X012	76,22	1
Kit 7 LL	16 x 1,5	RK021X032	81,17	1



- Kit EQUERRE "glissement"
- Base **R401HDBX103**
 - Fixation tête thermostatique **M30x1,5mm**
 - Avec raccord à sertir à glissement
 - Coudes orientables à 360°

TYPE DE RACCORD	Ø DU TUBE	TYPE DE ROBINET	RADIATEUR			
			TYPE 21	TYPE 22	TYPE 33	
Raccord à glissement 	12X1,1	Équerre inversée 	BRUGMAN	Kit 8 MM - RK026X011	Kit 9 LL - RK026X012	Kit 8 MM - RK026X011
			DE DIETRICH - CHAPPEE			
			FINIMETAL			
			HENRAD			
			RADSON			
			HM			
	KERMI					
	Équerre 	BRUGMAN	Kit 6 MM - RK027X011	Kit 7 LL - RK027X012	RADIATEUR TYPE 33	
		DE DIETRICH - CHAPPEE				
		FINIMETAL				
		HENRAD				
		RADSON				
HM						
KERMI						
16X1,5	Équerre inversée 	BRUGMAN	-	Kit 9 LL - RK026X032	RADIATEUR TYPE 33	
		DE DIETRICH - CHAPPEE				
		FINIMETAL				
		HENRAD				
		RADSON				
		HM				
KERMI						
Équerre 	BRUGMAN	Kit 6 MM - RK027X031	Kit 7 LL - RK027X032	RADIATEUR TYPE 33		
	DE DIETRICH - CHAPPEE					
	FINIMETAL					
	HENRAD					
	RADSON					
	HM					
KERMI						



Kit raccords à ÉCRASEMENT



RK026_écrasement

	DIAMÈTRE	CODE	€ht/pce	□
Kit 8 MM	12 x 1,1	RK026X001	81,22	1
Kit 9 LL	12 x 1,1	RK026X002	81,87	1
	16 x 1,5	RK026X022	86,30	1

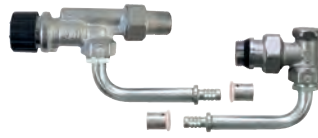

- Kit EQUERRE INVERSÉE "écrasement"
- Base **R415HDBX103**
 - Fixation tête thermostatique **M30x1,5mm**
 - Avec raccord à sertir à écrasement
 - Coudes orientables à 360°

RK027_écrasement

	DIAMÈTRE	CODE	€ht/pce	□
Kit 6 MM	12 x 1,1	RK027X001	75,47	1
	16 x 1,5	RK027X021	80,98	1
Kit 7 LL	12 x 1,1	RK027X002	76,13	1
	16 x 1,5	RK027X022	79,49	1

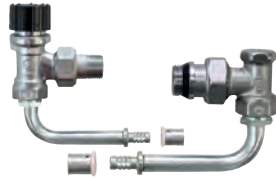

- Kit EQUERRE "écrasement"
- Base **R401HDBX103**
 - Fixation tête thermostatique **M30x1,5mm**
 - Avec raccord à sertir à écrasement
 - Coudes orientables à 360°

TYPE DE RACCORD	Ø DU TUBE	TYPE DE ROBINET	RADIATEUR			
			TYPE 21	TYPE 22	TYPE 33	
Raccord à écrasement	12X1,1	Équerre inversée	BRUGMAN	Kit 8 MM - RK026X001	Kit 9 LL - RK026X002	Kit 8 MM - RK026X001
			DE DIETRICH - CHAPPEE			Kit 9 LL - RK026X002
			FINIMETAL			-
			HENRAD			-
			RADSON			-
			HM			-
	KERMI	-				
	Équerre	RADIATEUR TYPE 21	RADIATEUR TYPE 22	RADIATEUR TYPE 33		
		BRUGMAN	Kit 6 MM - RK027X001	Kit 7 LL - RK027X002	Kit 6 MM - RK027X001	
		DE DIETRICH - CHAPPEE			Kit 7 LL - RK027X002	
		FINIMETAL			-	
		HENRAD			-	
RADSON		-				
HM	-					
KERMI	-					
Raccord à écrasement	16X1,5	Équerre inversée	BRUGMAN	-	Kit 9 LL - RK026X022	Kit 7 LL - RK027X002
			DE DIETRICH - CHAPPEE			Kit 9 LL - RK026X022
			FINIMETAL			-
			HENRAD			-
			RADSON			-
			HM			-
	KERMI	-				
	Équerre	RADIATEUR TYPE 21	RADIATEUR TYPE 22	RADIATEUR TYPE 33		
		BRUGMAN	Kit 6 MM - RK027X021	Kit 7 LL - RK027X022	Kit 6 MM - RK027X021	
		DE DIETRICH - CHAPPEE			Kit 7 LL - RK027X022	
		FINIMETAL			-	
		HENRAD			-	
RADSON		-				
HM	-					
KERMI	-					

P22B

Volant manuel M30
• Pour robinetterie M30x1,5mm



REFERENCE	€HT/PCE
P22BY031	4,66

R469H

Tête thermostatique M30
• Valeur de variation temporelle issue des essais KEYMARK VT=0,14h

VT 0,3k



REFERENCE	€HT/PCE
R469HX001	43,40

R73P

Clé de manoeuvre
• Pour réglage des robinets série HDB et PTG



REFERENCE	€HT/PCE
R73PY010	0,95

GIACOKIT RK PER AVEC ROBINET SÉRIE PTG CLIP-CLAP

Les robinets de la série PTG sont munies d'une vis spéciale de manœuvre, qui, en fonction de la position configurée, détermine une section de passage spécifique du fluide, en créant ainsi les pertes de charge souhaitées dans le circuit hydraulique. Ces robinets sont ainsi pré-réglables avec la clé R73PY010 de façon à obtenir un équilibre parfait du circuit.

L'association aux têtes thermostatiques permet d'obtenir une économie d'énergie effective.

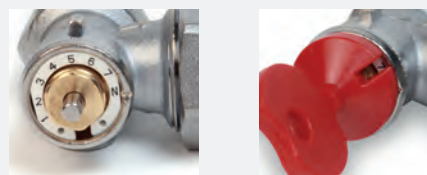

Kit raccords à GLISSEMENT



RK028_glissement

	DIAMÈTRE	CODE	€ht/pce	☐
Kit 2 CM	12 x 1,1	RK028X013	66,38	1
Kit 3 ML	12 x 1,1	RK028X014	66,85	1
	16 x 1,5	RK028X034	71,98	1



Kit EQUERRE INVERSÉE "glissement"

- Base **R415PX033**
- Fixation tête thermostatique **Clip-Clap**
- Avec raccord à sertir à glissement
- Coudes orientables à 360°





RK029_glissement

	DIAMÈTRE	CODE	€ht/pce	☐
Kit 6 MM	12 x 1,1	RK029X011	64,14	1
	16 x 1,5	RK029X031	69,46	1
Kit 7 LL	12 x 1,1	RK029X012	64,70	1
	16 x 1,5	RK029X032	69,64	1



Kit EQUERRE "glissement"

- Base **R401PX233**
- Fixation tête thermostatique **Clip-Clap**
- Avec raccord à sertir à glissement
- Coudes orientables à 360°

TYPE DE RACCORD	Ø DU TUBE	TYPE DE ROBINET	RADIATEUR			
			TYPE 21	TYPE 22	TYPE 33	
Raccord à glissement 	12X1,1	Équerre inversée 	BRUGMAN	Kit 2 CM - RK028X013	Kit 3 ML - RK028X014	Kit 2 CM - RK028X013
			DE DIETRICH - CHAPPEE			
			FINIMETAL			
			HENRAD			
			RADSON			
			HM			
	KERMI					
	Équerre 	BRUGMAN	Kit 6 MM - RK029X011	Kit 7 LL - RK029X012	RADIATEUR TYPE 33	
		DE DIETRICH - CHAPPEE				
		FINIMETAL				
		HENRAD				
		RADSON				
HM						
KERMI						
16X1,5	Équerre inversée 	BRUGMAN	-	Kit 3 ML - RK028X034	-	
		DE DIETRICH - CHAPPEE				
		FINIMETAL				
		HENRAD				
		RADSON				
		HM				
KERMI						
Équerre 	BRUGMAN	Kit 6 MM - RK029X031	Kit 7 LL - RK029X032	RADIATEUR TYPE 33		
	DE DIETRICH - CHAPPEE					
	FINIMETAL					
	HENRAD					
	RADSON					
	HM					
KERMI						



Kit raccords à ÉCRASEMENT



RK028_écrasement

	DIAMÈTRE	CODE	€ht/pce	☐
Kit 2 CM	12 x 1,1	RK028X003	66,05	1
Kit 3 ML	12 x 1,1	RK028X004	66,70	1
	16 x 1,5	RK028X024	71,14	1

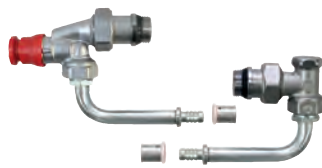

Kit EQUERRE INVERSÉE "écrasement"

- Base **R415PX033**
- Fixation tête thermostatique **Clip-Clap**
- Avec raccord à sertir à écrasement
- Coudes orientables à 360°





RK029_écrasement

	DIAMÈTRE	CODE	€ht/pce	☐
Kit 6 MM	12 x 1,1	RK029X001	63,95	1
	16 x 1,5	RK029X021	69,46	1
Kit 7 LL	12 x 1,1	RK029X002	33,50	1
	16 x 1,5	RK029X022	67,96	1



Kit EQUERRE "écrasement"

- Base **R401PX233**
- Fixation tête thermostatique **Clip-Clap**
- Avec raccord à sertir à écrasement
- Coudes orientables à 360°

TYPE DE RACCORD	Ø DU TUBE	TYPE DE ROBINET		RADIATEUR TYPE 21	RADIATEUR TYPE 22	RADIATEUR TYPE 33
Raccord à écrasement	12X1,1	Équerre inversée 	BRUGMAN	Kit 2 CM - RK028X003	Kit 3 ML - RK028X004	Kit 2 CM - RK028X003
			DE DIETRICH - CHAPPEE			
			FINIMETAL			
			HENRAD			
			RADSON			
			HM			
	KERMI	-				
	Équerre 	BRUGMAN	RADIATEUR TYPE 21	RADIATEUR TYPE 22	RADIATEUR TYPE 33	
		DE DIETRICH - CHAPPEE	Kit 6 MM - RK029X001	Kit 7 LL - RK029X002	Kit 6 MM - RK029X001	
		FINIMETAL				
		HENRAD				
		RADSON				
HM						
KERMI	-					
16X1,5	Équerre inversée 	BRUGMAN	-	Kit 3 ML - RK028X024	-	
		DE DIETRICH - CHAPPEE				
		FINIMETAL				
		HENRAD				
		RADSON				
		HM				
KERMI	-					
Équerre 	BRUGMAN	RADIATEUR TYPE 21	RADIATEUR TYPE 22	RADIATEUR TYPE 33		
	DE DIETRICH - CHAPPEE	Kit 6 MM - RK029X021	Kit 7 LL - RK029X022	Kit 6 MM - RK029X021		
	FINIMETAL					
	HENRAD					
	RADSON					
	HM					
KERMI	-					

R450TG

Volant manuel Clip-Clap

- Pour robinetterie avec fixation à clipser Clip-Clap



REFERENCE	€HT/PCE
R450X012	3,34

R469

Tête thermostatique Clip-Clap

- Pour robinetterie avec fixation à clipser Clip-Clap



REFERENCE	€HT/PCE
R469X001	41,81

R73P

Clé de manœuvre

- Pour réglage des robinets série HDB et PTG



REFERENCE	€HT/PCE
R73PY010	0,95

R90

CODE	DIAMÈTRE	€ht/pce	□	⊞
R90X003	1/2"	4,69	1	200



- Purgeur d'air
- Chromé
 - Clef de purge référence R74Y001
 - Avec joint auto-étanche
 - Partie plastique orientable à 180°

R74

CODE	DIAMÈTRE	€ht/pce	□	⊞
R74Y001	-	0,76	1	150



- Clef
- Pour purge

R92D-2

CODE	DIAMÈTRE	€ht/pce	□	⊞
R92X003	1/2"	3,81	1	250



- Bouchon
- Chromé
 - Pour radiateur, filetage à droite

R200

CODE	DIAMÈTRE	€ht/pce	□	⊞
R200X001	1" D	15,06	10	100
R200X002	1" G	15,06	10	100
R200X003	1" 1/4 D	15,77	5	50
R200X004	1" 1/4 G	15,77	5	50

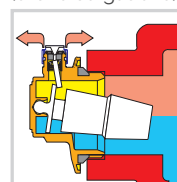

- Purgeur d'air automatique
- Avec flotteur pour radiateurs aluminium (droite ou gauche)

**R66A**

CODE	DIAMÈTRE	€ht/pce	□	⊞
R66AX000	1/8"	2,95	50	-
R66AX001	1/4"	3,39	50	-
R66AX002	3/8"	3,59	50	-



- Purgeur à volant
- Bec orientable

R125D

CODE	DIAMÈTRE	€ht/pce	□	⊞
R125DX001	1/2"	10,32	1	20



- Raccord réversible
- Convient aux panneaux simples ou doubles
 - Auto-étanche
 - Pour robinet série fer (type : R421 1/2")
 - Pour une installation en PER ne pas oublier les adaptateurs R179 12x12/10 ou R179 12x16/13

R38

CODE	DIAMÈTRE	€ht/pce	□	⊞
R38X003	1/2"	6,57	25	250



- Mamelon excentrique
- Femelle excentré mâle
 - Filetage mâle muni d'un joint auto-étanche
 - Désaxage de 10 mm

R173TG

CODE	DIAMÈTRE	€ht/pce	□	⊞
R173X032	3/8"	8,30	25	250
R173X033	1/2"	9,76	1	15
R173X037	1/2" réduit 3/8"	9,76	1	20



- Douille télescopique
- Avec joint auto-étanche et écrou prisonnier
 - Spécial rénovation

TYPE	G	Lmin	Lmax
R173X032	3/8"	37	57
R173X033	1/2"	38	58
R173X037	1/2" réduit 3/8"	37	58

R173

CODE	DIAMÈTRE	€ht/pce	□	⊞
R173X002	3/8"	8,30	50	500
R173X003	1/2"	9,76	25	250
R173X004	3/4"	15,77	1	20
R173X005	1"	22,34	10	100
R173X006	1" 1/4	31,05	1	5



- Douille télescopique
- Sans joint auto-étanche
 - Spécial rénovation

TYPE	G	Lmin	Lmax	Écrou compatible
R173X002	3/8"	31	47	P18LX002
R173X003	1/2"	34	50	P18LX002
R173X004	3/4"	38	57	P18LX004
R173X005	1"	42	63	P18LX005
R173X006	1" 1/4	50	74	P18LX006

R173 & R173TG - DOUILLE TÉLESCOPIQUE IDÉALE POUR LA RÉNOVATION - LONGUEUR RÉGLABLE

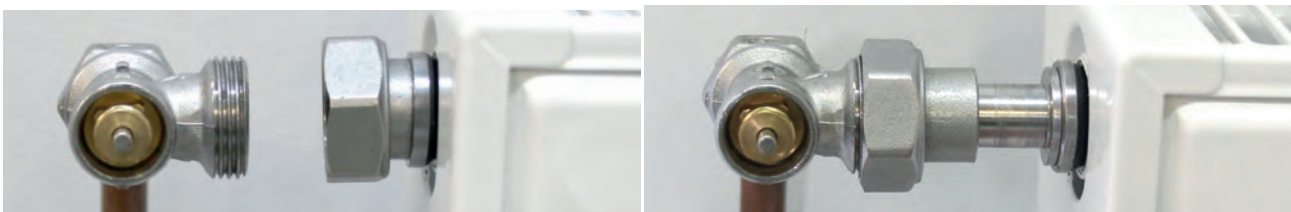

R542

CODE	DIAMÈTRE	€/ht/pce	□	⊞
R542Y001	16X16	30,26	10	40

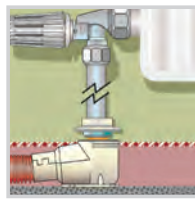

- Boîtier simple orientable
- A encastrer
 - Pour distribution bitube
 - Livré avec un tube cuivre chromé de 200 mm Ø 16
 - Ajouter les adaptateurs en fonction du tube (PER/PB)
 - Livré avec la rosace R175A

R543

CODE	DIAMÈTRE	€/ht/pce	□	⊞
R543Y002	16X16	59,66	1	10
R543Y003	18X18	61,44	1	20

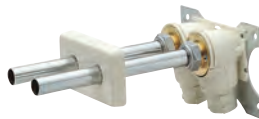

- Boîtier double orientable
- A encastrer
 - R543Y002 : Livré avec deux tube cuivre chromé de 200 mm Ø 16
 - R543Y003 : Livré avec deux tube cuivre chromé de 200 mm Ø 18
 - Une rosace R175B et deux adaptateurs R178 pour la canne
 - Entraxe 35 mm 16x16
 - Entraxe 50 mm 18x18
 - Ajouter les adaptateurs en fonction du diamètre du tube (PER/PB ou multicouche)

R175A

CODE	DIAMÈTRE	€/ht/pce	□	⊞
R175AY001	60 mm	1,86	1	25



- Rosace simple
- Pour R542
 - Pour tube Ø 12 à 18 mm

R175B_R175C

CODE	DIAMÈTRE	€/ht/pce	□	⊞
R175BY001	ENTRAXE 35 MM	2,26	1	20
R175CY001	ENTRAXE 50 MM	2,26	1	20



- Rosace double
- Pour R542 et R543
 - Tube Ø 12 à 18 mm
 - Rosace B, 65x105 mm pour R437, R440, R436, R438 alésage 16
 - Rosace C 60x115 mm pour R436, R438 alésage 18

INFORMATIONS TECHNIQUES GIACOKIT RK PER

Robinet équerre 1/2" - R401LX033
Robinet équerre inversée 1/2" - R415LX033

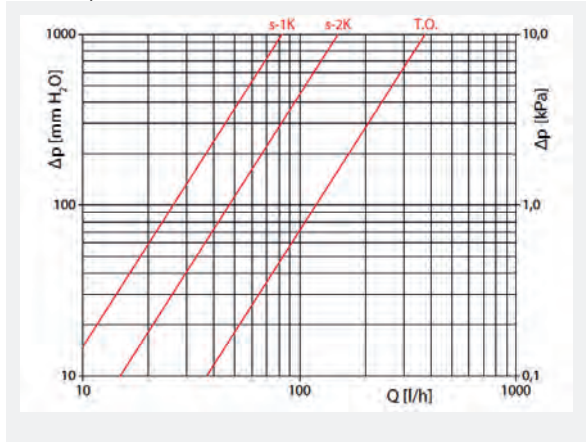

Courbe	s-1K	s-2K	T.O.
Kv	0,27	0,47	1,26

Coude de réglage 1/2" - R16X033

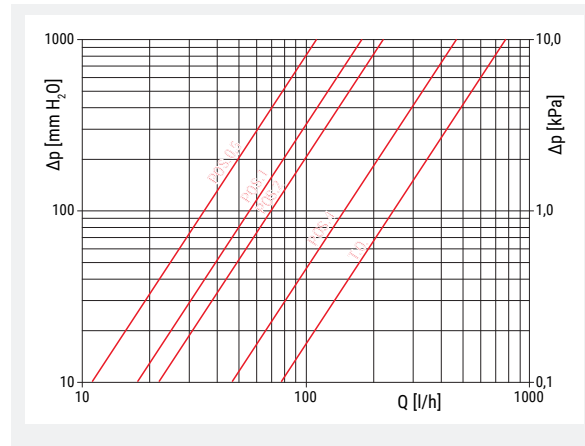

Nombre d'ouverture de tours en position TOUT FERMÉ					
N° tours	0,5	1	2	4	T.O.
Kv	0,35	0,57	0,70	1,56	2,50

CODE	TYPE	GxB	H [mm]	I [mm]	J [mm]
KIT 1	Robinet équerre inversée court / Coude de réglage court	1/2"x1/2"	57	42	92
KIT 2	Robinet équerre inversée court / Coude de réglage moyen	1/2"x1/2"	57	52	92
KIT 3	Robinet équerre inversée moyen / Coude de réglage long	1/2"x1/2"	67	62	92
KIT 4	Robinet équerre court / Coude de réglage court	1/2"x1/2"	44	42	92
KIT 5	Robinet équerre court / Coude de réglage moyen	1/2"x1/2"	44	52	92
KIT 6	Robinet équerre moyen / Coude de réglage moyen	1/2"x1/2"	54	52	92
KIT 7	Robinet équerre long / Coude de réglage long	1/2"x1/2"	64	62	92

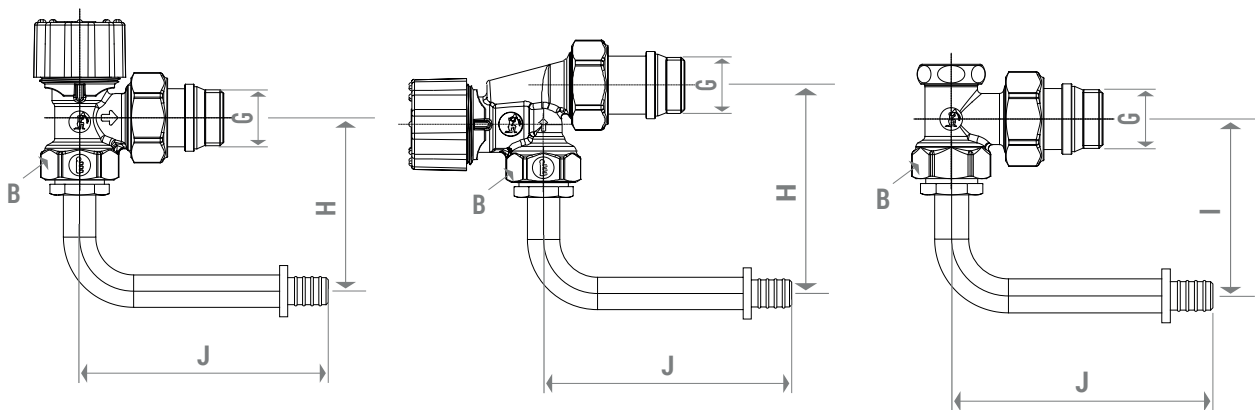

INSTALLATION MONOTUBE

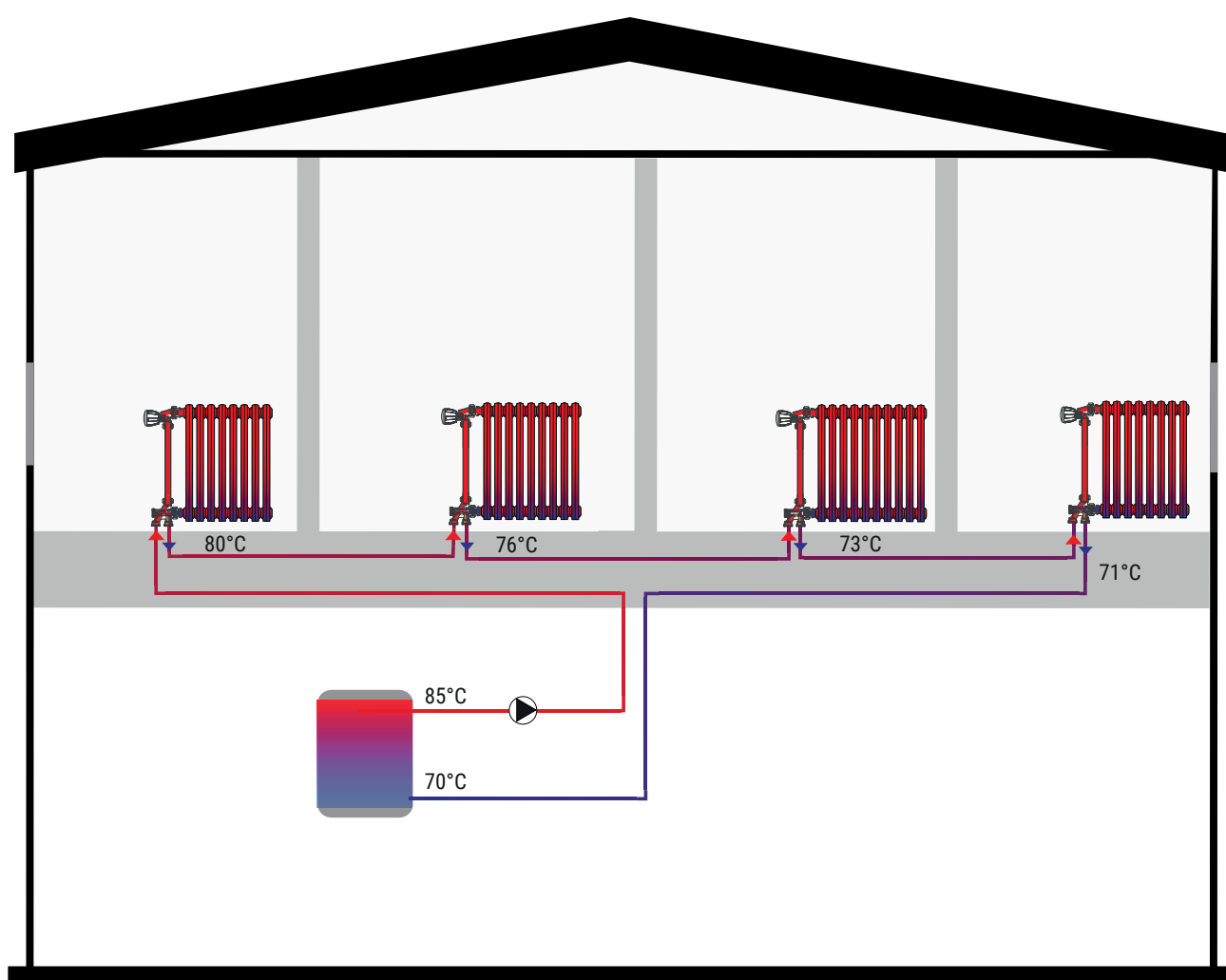



ROBINETTERIE POUR INSTALLATION MONOTUBE

- 113** Robinets à 4 voies
- 112** Cannes
- 114** Sondes
- 116** Robinets mono-bitubes
- 117** Pièces détachées et outillages

- 120** Informations techniques

SOMMAIRE

INDEX



GIACOMINI
WATER E-MOTION

Sens de passage standard et inversé

R436TG - R436/1

Passage standard.

Le robinet thermostatizable de la partie haute est prévue pour un passage DU BAS VERS LE HAUT.

La robinetterie basse est prévue pour une arrivée à l'opposé du radiateur.

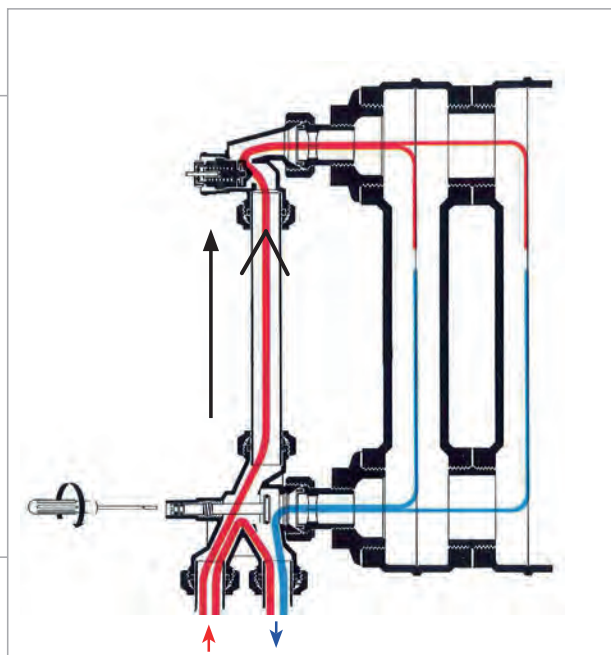

R436/2

Passage Inversée.

Le robinet thermostatizable de la partie haute est prévue pour un passage DU HAUT VERS LE BAS.

La robinetterie basse est prévue pour une arrivée côté radiateur, même si les flèches sur l'organe du bas ne le montrent pas.



Attention!

Ne pas tenir compte des flèches gravées sur la partie basse

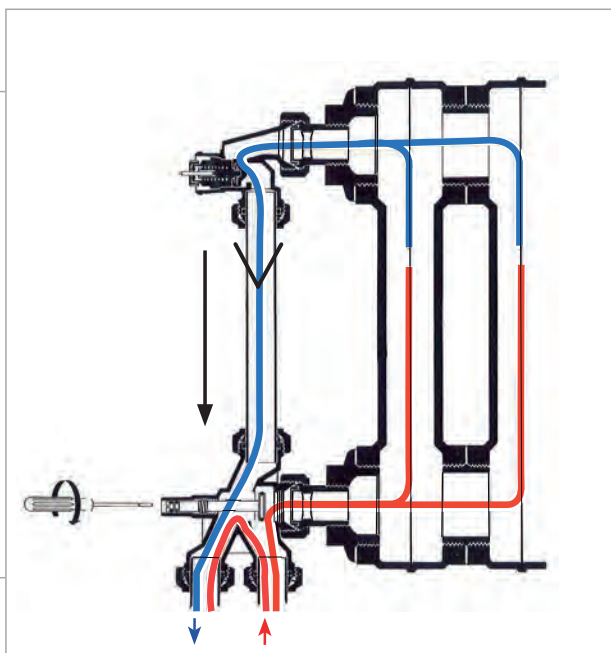

R194

CODE	DIAMÈTRE	€/ht/pce	□	⊞
R194X010	Ø 14-20cm	6,79	1	40
R194X004	Ø 16-100cm	13,61	1	50



Canne chromée

• Pour réaliser une sortie parfaitement esthétique vers le sol ou le mur avec les robinets chromés et polis.

▶ ROBINETS MONOTUBES À 4 VOIES

R436TG

CODE	DIAMÈTRE	€ht/pce	□	▣
R436X062	1/2" X16	66,79	1	25
R436X063	1/2" X18	71,81	1	25

Composé de :

- 1 Robinet R435TG 1/2"X16 (R435X062)
- 2 Adaptateurs R178 16x16 (R178X018) pour la Canne Ø 16.
- 1 Partie basse R436-PB 1/2"x16 ou 1/2"x18



Robinet monotube à 4 voies

- Thermostatisable
- Douille auto-étanche
- **Ajouter** : la canne R194 ci-contre et 2 adaptateurs pour le raccordement à l'alimentation, R178 ou R179
- Entraxe 35 mm pour alésage 16
- Entraxe 50 mm pour alésage 18

INFORMATIONS

Infos techniques à la fin du chapitre

R436-1TG

CODE	DIAMÈTRE	€ht/pce	□	▣
R436IX043	1/2" X16	66,79	1	25
R436IX044	1/2" X18	71,81	1	25

Composé de :

- 1 Douille équerre R125C 1/2" (R125CX003)
- 1 Robinet R432TG 1/2"X16 (R432X033)
- 2 Adaptateurs R178 16x16 (R178X018) pour la Canne Ø 16.
- 1 Partie basse R436-PB 1/2"x16 ou 1/2"x18



Robinet monotube à 4 voies

- Thermostatisable
- Douille auto-étanche
- **Ajouter** la canne R194 ci-contre et 2 adaptateurs pour le raccordement à l'alimentation, R178 ou R179
- Entraxe 35 mm pour alésage 16
- Entraxe 50 mm pour alésage 18

INFORMATIONS

Infos techniques à la fin du chapitre

R436-2TG

CODE	DIAMÈTRE	€ht/pce	□	▣
R436IX052	1/2" X16	66,79	1	25
R436IX053	1/2" X18	71,81	1	25

Composé de :

- 1 Douille équerre R125C 1/2" (R125CX003)
- 1 Robinet R432C 1/2"X18 (R432X033)
- 1 Adaptateur R178 18x16 (R178X035) du robinet à la canne Ø 16.
- 1 Adaptateur R178 16x16 (R178X018) de la canne Ø 16 à la partie basse.
- 1 Partie basse R436-PB 1/2"x16 ou 1/2"x18



Robinet monotube à 4 voies

Spécial rénovation :
Sens de passage inversé par le robinet

- Ne pas tenir compte des flèches gravées sur la partie basse.
- Thermostatisable
- Douille auto-étanche
- **Ajouter** la canne R194 ci-contre et 2 adaptateurs pour le raccordement à l'alimentation, R178 ou R179
- Entraxe 35 mm pour alésage 16
- Entraxe 50 mm pour alésage 18

INFORMATIONS

Infos techniques à la fin du chapitre

R436-MTG

CODE	DIAMÈTRE	€ht/pce	□	▣
R436MX033	1/2" X18	86,41	1	25

Composé de :

- 1 Douille équerre R125C 1/2" (R125CX003)
- 1 Robinet R432TG 1/2"X16 (R432X033)
- 2 Adaptateurs R178 16x16 (R178X018) pour la Canne Ø 16.
- 1 Partie basse (non vendu seul)

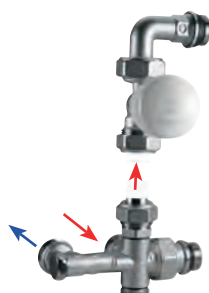

Robinet monotube à 4 voies

- Thermostatisable
- Douille auto-étanche
- Alimentation en sortie de cloison
- Entraxe 50 mm pour alésage 18
- **Ajouter** la canne R194 ci-contre et 2 adaptateurs pour le raccordement à l'alimentation, R178 ou R179
- Partie basse réversible, possibilité de raccorder à droite ou à gauche.

Tableau récapitulatif robinets et sondes

SONDES	RÉFÉRENCES ROBINETS							
	R304T			R437N	R437	R356M1	R357M1	R358M1
	1/2"	3/4"	1"	1/2"	1/2"	1/2"	1/2"	1/2"
R171C	(Ø11) R171CY001	(Ø12) R171CY002	(Ø14) R171CY003	(Ø12) R171CY002	(Ø12) R171CY002	-	-	-
R171F	-	-	-	-	-	(Ø12) R171FY002	(Ø12) R171FY002	(Ø12) R171FY002

Particularité de la sonde filetée R171F

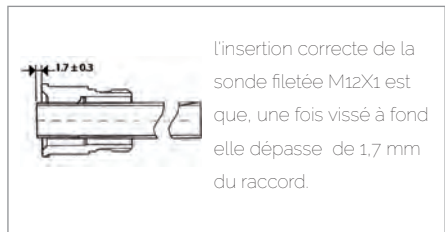

R437N

CODE	DIAMÈTRE	€ht/pce	□	⊞
R437NX031	1/2"x16	50,02	5	50

Livré avec la sonde R171P Ø12

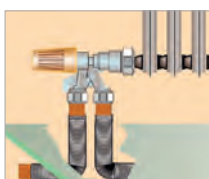
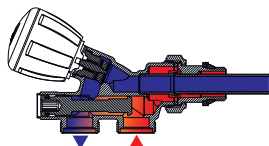

Robinet monotube à 4 voies

- Thermostatisable - auto-étanche
- Entraxe 35 mm pour alésage 16
- Pour remplacer un ancien R437 1/2"x16 ajouter un R178R (court) ci-dessous pour recupérer la hauteur

INFORMATIONS

Infos techniques à la fin du chapitre

R437

CODE	DIAMÈTRE	€ht/pce	□	⊞
R437X039	1/2"x18	48,46	5	50

Ajouter la sonde R171C Ø12

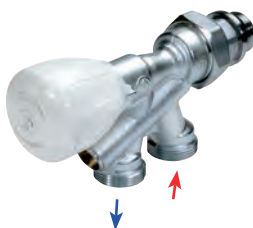

Robinet monotube à 4 voies

- Thermostatisable - auto-étanche
- Entraxe 50 mm pour alésage 18

INFORMATIONS

Infos techniques à la fin du chapitre

R176P - R178R

CODE	DIAMÈTRE	€ht/pce	□	⊞
R176PX003	16X16	7,23	1	25
R178RX011	16X18	7,16	1	25



R176P - Raccordement intermédiaire long
• Pour R437N

R178R - Raccordement intermédiaire court
• Pour R437

R171C

CODE	DIAMÈTRE	€ht/pce	□	⊞
R171CY001	Ø 11	8,47	1	100
R171CY002	Ø 12	11,29	1	100
R171CY003	Ø 14	14,22	1	100



Sonde cuivre

- Longueur 45 cm en cuivre
- Choix de la sonde : voir tableau ci-dessus

R417

CODE	DIAMÈTRE	€/pce	□	▣
R417X013	1/2"X18	47,21	5	50

Ajouter la sonde R171C Ø12

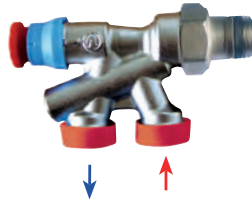
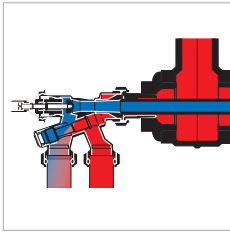

Robinet monotube à 4 voies

- Thermostatisable
- Douille- auto-étanche
- Ajouter la sonde R171C et 2 adaptateurs 178 ou R179
- Pour raccordement en 3/4" utiliser la réduction R93
- Avec capuchon de chantier
- Entraxe 50 mm pour **alésage 18**

INFORMATIONS

Infos techniques à la fin du chapitre

R356M1

CODE	DIAMÈTRE	€/pce	□	▣
R356MX061	1/2"X16	87,95	1	50
R356MX062	1/2"X18	94,30	1	50

Ajouter la sonde fileté R171F Ø12

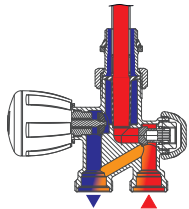

Robinet monotube à 4 voies

- Thermostatisable
- Douille auto-étanche
- Entraxe 35 mm pour **alésage 16**
- Entraxe 50 mm pour **alésage 18**

INFORMATIONS

Infos techniques à la fin du chapitre

R357M1

CODE	DIAMÈTRE	€/pce	□	▣
R357MX062	1/2"X18	96,40	1	-

Ajouter la sonde fileté R171F Ø12

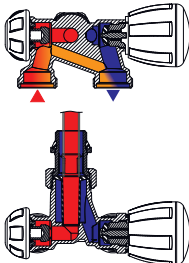

Robinet monotube à 4 voies

- Thermostatisable
- Pour le raccordement au mur
- R357MX062 - droite
- Entraxe 50 mm pour **alésage 18**

INFORMATIONS

Infos techniques à la fin du chapitre

R358M1

CODE	DIAMÈTRE	€/pce	□	▣
R358MX062	1/2"X18	102,64	1	25

Ajouter la sonde fileté R171F Ø12

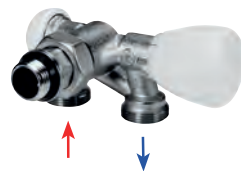
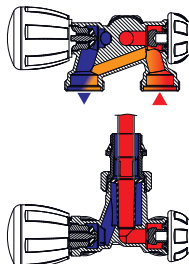

Robinet monotube à 4 voies

- Thermostatisable
- Pour le raccordement au mur
- R357MX062 - gauche
- Entraxe 50 mm pour **alésage 18**

INFORMATIONS

Infos techniques à la fin du chapitre

R171F

CODE	DIAMÈTRE	€/pce	□	▣
R171FY012	200 mm - Ø12	12,15	1	-
R171FY002	450 mm - Ø12	17,71	1	-



Sonde avec filetage

- Pour R356 M1, R357 M1 et R358 M1

R304T-3

CODE	DIAMÈTRE	AJOUTER R171C	€ht/pce	□	▣
R304TX011	1/2"x16	Ø11	91,06	1	20
R304TX012	* 1/2"x18	Ø11	91,06	1	20
R304TX013	3/4"x16	Ø12	92,30	1	20
R304TX014	* 3/4"x18	Ø12	94,68	1	20
R304TX017	1"x18	Ø14	100,06	1	20

Ajouter la sonde R171C



Robinet mono-bitube

- Avec le raccordement en un point au corps de chauffe
- Volant orientable (180°) pour l'alimentation murale ou par le sol
- Possibilité d'inverser le sens d'alimentation
- Ajouter la sonde R171C
- Entraxe 35 mm pour alésage 16
- Entraxe 50 mm pour alésage 18
- Version monotube :
- Manuel : 47% de passage
- Thermostatisée : 33% de passage

INFORMATIONS

*Sur commande spéciale

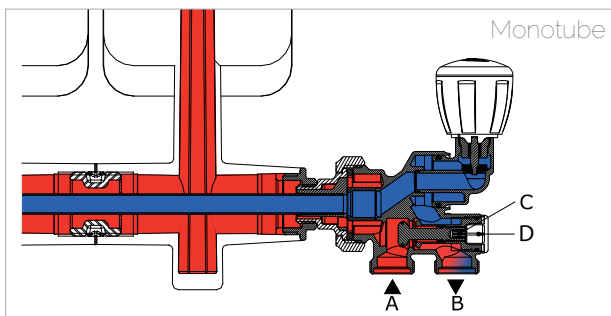

Pour utiliser le robinet R304T en version monotube, il faut intervenir avec une clé Allen de 10 mm sur le côté extérieur (D), en le tournant dans le sens inverse des aiguilles d'une montre de manière à ouvrir complètement le by-pass. Il est possible de couper le radiateur du système, si le mécanisme interne (C) est complètement fermé avec une clé Allen de 4 mm. Pour un fonctionnement optimal du robinet, il est recommandé que le départ du fluide entre dans le robinet par l'entrée la plus proche du radiateur.

Le fonctionnement du robinet R304T en version bitube est obtenu en fermant le mécanisme extérieur (D) dans le sens des aiguilles d'une montre avec une clé Allen de 10 mm afin d'éviter le contournement du fluide dans le robinet. Il est possible de couper le radiateur du système, si le mécanisme interne (C) est complètement fermé avec une clé Allen de 4 mm. Pour un fonctionnement optimal du robinet, il est recommandé que le départ du fluide entre dans le robinet par l'entrée la plus proche du radiateur.

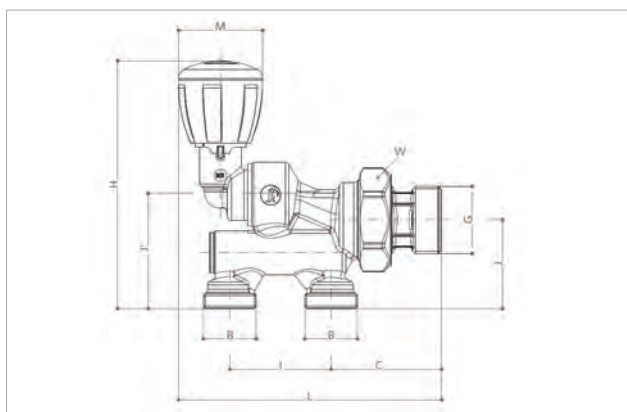
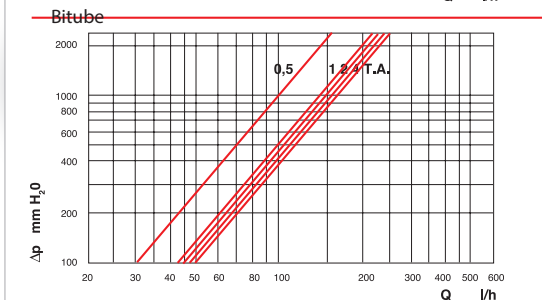
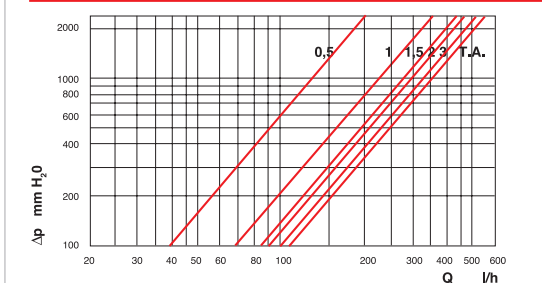
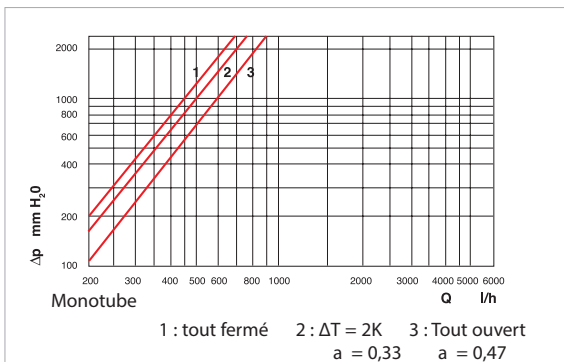
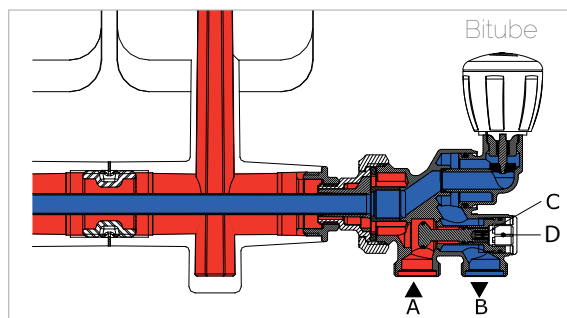

CODICE	GXB	I	J	J'	L	C	H	M	W	Ø
R304TX011	1/2"x16	35	38	50	115	51	116	42	46	11
R304TX012	1/2"x18	50	44	56	125	51	122	42	46	11
R304TX013	3/4"x16	35	38	50	116	53	116	42	46	12
R304TX014	3/4"x18	50	44	56	126	53	122	42	46	12
R304TX017	1"dx x18	50	44	56	128	53	122	42	46	14



➤ ACCESSOIRES ET PIÈCES DÉTACHÉES

P12A

CODE	DIAMÈTRE	€/ht/pce	☐	☒
P12AX011	3/8"-1/2"-3/4"	9,01	1	50
P12AX003	1"	10,63	1	500
P12AX004	1/2"	8,18	1	200
O12A1532P	1/2" (série VTL)	nous consulter		
P12AX006	3/8"-1/2"-3/4" (série PTG)	11,54	1	-



Mécanisme

- Pour robinetterie Thermostatisable et collecteur
- Anti-Blocking System
- Axe unique
- P12AX011 : Robinets 3/8" - 1/2" , 3/4" et collecteur.
- P12AX003 : Robinets 1" : R401, R402, R421, R422.
- P12AX004 : Robinets 1/2" : R356, R357, R358, R304T, R437, R437N, R440N, FR508M
- O12A1532P : Robinets 1/2" : R401VTL, R402VTL, R415VTL
- P12AX006 : Kit de rechange (vis, bague numérotée, clef , notice) pour robinets PTG.

R400

CODE	DIAMÈTRE	€/ht/pce	☐	☒
R400Y001	-	223,11	2	25

BAGUE DE RECHANGE

CODE	DIAMÈTRE	€/ht/pce	☐	☒
R453Y001	-	2,84	1	100



Clef

- Pour changement du mécanisme P12A dans les robinets thermostatiques sans vidange de l'installation
- Utiliser la clef R400T dans un premier temps pour débloquer le mécanisme

INFORMATIONS

Infos techniques à la fin du chapitre



© VIDEO
R400

R453



- Enlever le capuchon du volant.
- Enlevez la bague en plastique blanche à l'aide d'un tournevis.
- Vous apercevez maintenant le mécanisme à changer.
- Placez la bague en plastique fourni avec la clef.
- Après avoir vissé la clef, enfoncez la tige en la vissant jusqu'à la prise du mécanisme à l'aide d'une clef allen.
- Le tige doit ressortir avec la pression du réseau ensuite fermez la vanne d'un quart de tour.
- Purgez la clef.
- Dévissez la partie antérieure de la clef puis changez le mécanisme et revissez la.
- Refermez la purge du dessus et ouvrez la vanne sur le côté.
- Enfoncez la tige comme précédemment en la vissant.
- Repurgez la clef.
- Dévissez la clef.
- Enlevez l'embout en plastique.
- Puis remettez le volant manuel ou placez une tête thermostatique.



R400T

CODE	DIAMÈTRE	€ht/pce	□	⊞
R400TY500	-	89,72	1	-

Clef

- Pour changement du mécanisme P12A dans les robinets thermostatiques avec vidange de l'installation
- Conseillé pour le déblocage du mécanisme sur des installations anciennes



R453F

CODE	DIAMÈTRE	€ht/pce	□	⊞
R453FY002	-	2,72	1	-

Collier

- Pour tête thermostatique



P26P

CODE	DIAMÈTRE	€ht/pce	□	⊞
P26PY012	3/8"	1,66	1	-
P26PY013	1/2"	1,74	1	-

Capuchon à plomber en plastique

- En plastique pour coudes et tés de réglage R14TG, R15TG, R29TG, R31TG



R167C

CODE	DIAMÈTRE	€ht/pce	□	⊞
R167CX001	-	5,03	1	25

Adaptateur à visser

- Pour tête thermostatique série "Clip Clap"



R125D

CODE	DIAMÈTRE	€ht/pce	□	⊞
R125DX001	1/2"	10,32	1	20

Raccord réversible

- Convient aux panneaux simples ou doubles
- Auto-étanche
- Pour robinet série fer (type : R421 1/2")
- Pour une installation en PER ne pas oublier les adaptateurs R179 12x12/10 ou R179 12x16/13



P18A

CODE	DIAMÈTRE	€ht/pce	□	⊞
P18AY001	-	2,00	1	-

Écrou presse-étoupe

- Pour Mécanisme P12A



DOUILLE TÉLESCOPIQUE R173 & R173TG IDÉALE POUR LA RÉNOVATION - LONGUEUR RÉGLABLE

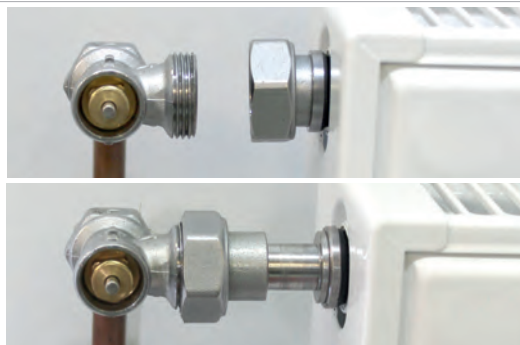

R173

CODE	DIAMÈTRE	€ht/pce	□	⊞
R173X002	3/8"	8,30	1	50
R173X003	1/2"	9,76	1	25
R173X004	3/4"	15,77	1	20
R173X005	1"	22,34	1	10
R173X006	1" 1/4	31,05	1	5



Douille télescopique

- Sans joint auto-étanche
- Spécial rénovation

TYPE	G	Lmin	Lmax	Écrou compatible
R173X002	3/8"	31	47	P18LX002
R173X003	1/2"	34	50	P18LX002
R173X004	3/4"	38	57	P18LX004
R173X005	1"	42	63	P18LX005
R173X006	1" 1/4	50	74	P18LX006

R173TG

CODE	DIAMÈTRE	€ht/pce	□	⊞
R173X032	3/8"	8,30	1	25
R173X033	1/2"	9,76	1	15
R173X037	1/2" réduit 3/8"	9,76	1	20



Douille télescopique

- Avec joint auto-étanche et écrou prisonnier
- Spécial rénovation

TYPE	G	Lmin	Lmax avec l'écrou
R173X032	3/8"	37	57
R173X033	1/2"	38	58
R173X037	1/2" réduit 3/8"	37	58

P15TG

CODE	DIAMÈTRE	€ht/pce	□	⊞
P15TGX002	3/8"	4,66	1	25
P15TGX003	1/2" F X 3/8" M	5,06	1	25
P15TGX004	1/2"	5,40	1	25
P15TGX043	1/2"	6,44	1	50
P15TGX044	1/2"	6,75	1	50
P15TGX045	1/2"	6,97	1	50



Douille

- Auto-étanche
- **P15TGX002** : Pour robinets/tés 3/8" avec radiateurs 3/8"
- **P15TGX003** : Pour robinets/tés 1/2" avec radiateurs 3/8"
- **P15TGX004** : Pour robinets/tés 1/2" avec radiateur 1/2"
- **P15TGX043** : Pour robinets 1/2" type R437, R437N, R440N
- **P15TGX044** : Pour robinets 1/2" **sans** sonde filée type R356B1, R356M1, R357B1, R357M1, R358B1, R358M1
- **P15TGX045** : Pour robinets 1/2" **avec** sonde filée type R356B1, R356M1, R357B1, R357M1, R358B1, R358M1
- Montage avec clef 6 pans, 9mm (3/8") ou 12 mm (1/2")

R125C

CODE	DIAMÈTRE	€ht/pce	□	⊕
R125CX003	1/2"x3/4"	17,60	1	15

Douille équerre

- Pour R436/1, R438/1
- Avec écrou prisonnier
- Pour robinetterie entraxe 35

**P16-1**

CODE	DIAMÈTRE	€ht/pce	□	⊕
P16Y001	-	3,66	1	100

Répartiteur concentrique de fluide

- Pour R356 M/1, R356 B/1, R357 B/1, R357 M/1, R358 M/1, R358 B/1

**R432C**

CODE	DIAMÈTRE	€ht/pce	□	⊕
R432CX033	1/2" X18	20,48	1	5

Robinet micrométrique

- Thermostatisable
- Partie haute R436/2TG, R438/2TG
- Pour montage sur collecteur R551
- Avec capuchon de protection

**P16-2**

CODE	DIAMÈTRE	€ht/pce	□	⊕
P16Y002	-	3,66	1	100

Répartiteur de fluide

- Pour R356 M, R356 B, R357M, R357 B, R358 M, R358 B

**R436-PB**

CODE	DIAMÈTRE	€ht/pce	□	⊕
R436X041	1/2"x16	40,87	1	50
R436X042	1/2"x18	45,73	1	50

Partie basse R436TG

- Alésage 16 : 35 mm
- Alésage 18 : 50 mm



Version : 1/2"X16

Version : 1/2"X18

**P16-3**

CODE	DIAMÈTRE	€ht/pce	□	⊕
P16Y003	-	3,66	1	200

Répartiteur concentrique de fluide

- Pour R437, R437N, R440N
- Attention : la sonde doit pénétrer de quelques millimètres dans le répartiteur

**P16-6**

CODE	DIAMÈTRE	€ht/pce	□	⊕
P16Y008	-	nous consulter		

Répartiteur de fluide

- Pour le robinet mono-bitube R304T-3

**R79B**

CODE	DIAMÈTRE	€ht/pce	□	⊕
R79BY001	de 3/8" à 1 1/4"	77,94	1	25

Clef universelle

- Pour le montage des douille de 3/8" à 1 1/4"

**P16S**

CODE	DIAMÈTRE	€ht/pce	□	⊕
P16SY001	1/2" - Ø11 mm	0,75	1	50
P16SY002	3/4" - Ø12 mm	0,93	1	25

Pièce de guidage en plastique pour le montage de la sonde R171C dans la douille du robinet mono-bitube R304T-3.



Kv en fonction du nombre de tour d'ouverture

Côtes d'encombrement [en mm]

ΔP = Perte de charge en [bar]

Q_v = Débit en [m³/h]

K_v = Caractéristiques spécifiques de chaque élément de régulation

$$K_v = \frac{Q_v}{\sqrt{\Delta P}} \quad \Delta P = \left(\frac{Q_v}{K_v} \right)^2$$

R437N - R437

CODICE	GXB	I	H	J	L	C	M	W	$\Delta T=2K$	T.O.
R437NX031	1/2"x16	35	47	30	133	56	42	30	1,55	1,94
R437X039	1/2"x18	50	80	59	134	37	-	30	1,40	1,80

Mesure en mm

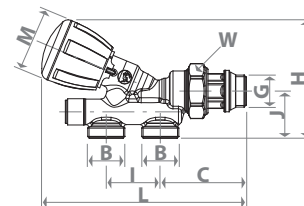

R436TG

CODICE	GXB	I	J	L1	C	M	K	W	$\Delta T=2K$	T.O.
R436X062	1/2"x16	35	37	68	46	42	27	30	1,40	1,65
R436X063	1/2"x18	50	42	68	38	42	27	30	1,40	1,65

Mesure en mm.

Canne chromée R194 Ø 16 non incluse.

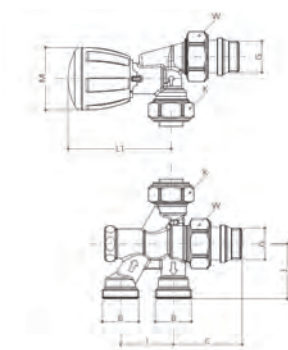

R436TG

CODICE	GXB	I	J	L1	C	M	K	W	$\Delta T=2K$	T.O.
R436IX043	1/2"x16	35	37	62	46	42	27	30	1,40	1,65
R436IX052	1/2"x16	35	37	62	46	42	27	30	1,40	1,65
R436IX044	1/2"x18	50	42	68	38	42	27	30	1,40	1,65
R436IX053	1/2"x18	50	42	68	38	42	27	30	1,40	1,65

Mesure en mm.

Canne chromée R194 Ø 16 non incluse.

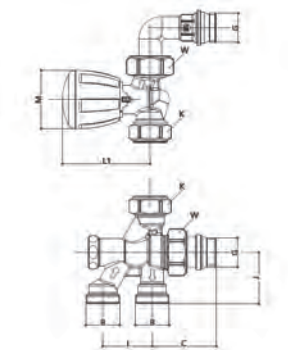

R436M-1

CODICE	GXB	I	J	L	C	S	M	K	W	$\Delta T=2K$	T.O.
R436MX033	1/2"x18	50	23	62	47	30	42	27	30	0,50	0,71

Mesure en mm.

Canne chromée R194 Ø 16 non incluse.

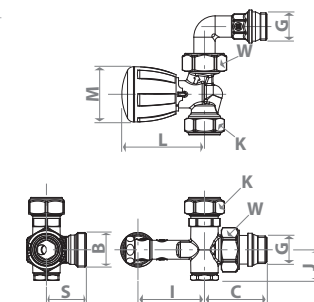

R356M

CODICE	GXB	I	J	J'	L	C	H	M	K	$\Delta T=2K$	T.O.
R356MX061	1/2"x16	35	44	36	115	25	104	42	27	1,48	1,84
R356MX062	1/2"x18	50	43	35	117	22	103	42	30	1,48	1,84

Mesure en mm

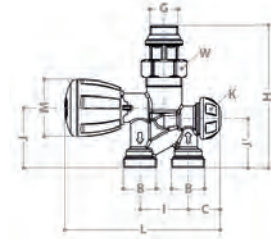

R357M1

CODICE	GXB	I	J	L	C	D	M	W	$\Delta T=2K$	T.O.
R357MX062	1/2"x18	50	35	123	22	68	42	30	1,52	1,93

Mesure en mm

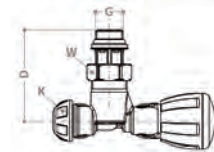
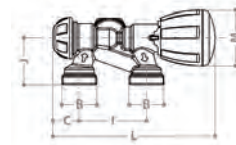

R358M1

CODICE	GXB	I	J	L	C	D	M	W	$\Delta T=2K$	T.O.
R358MX062	1/2"x18	50	35	123	22	68	42	30	1,52	1,93

Mesure en mm

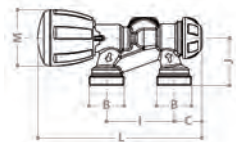

➤ LES ROBINETS INCORPORÉS AU RADIATEUR

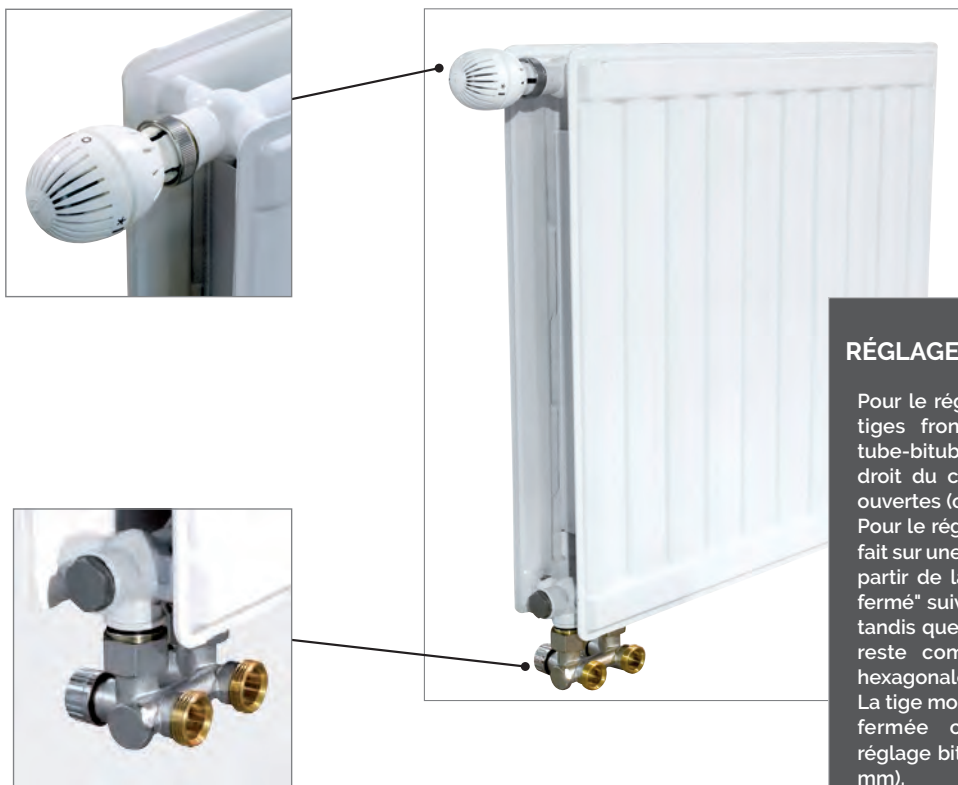

RÉGLAGE MONOTUBE - BITUBE

Pour le réglage monotube, les deux tiges frontales et la tige monotube-bitube, qui se situent sur le côté droit du corps, sont complètement ouvertes (clé hexagonale de 6 mm). Pour le réglage bitube, le réglage se fait sur une des deux tiges frontales à partir de la position "complètement fermé" suivant le tableau ci-dessus, tandis que la deuxième tige frontale reste complètement ouverte (clé hexagonale de 6 mm). La tige monotube-bitube latérale est fermée complètement pour un réglage bitube (clé hexagonale de 6 mm).

REFERENCE	DIMENSION	RACCORDEMENT	VANNE D'ARRÊT	VIDANGE	FORME	ADAPTATEURS INCLUS	ADAPTATEURS EN OPTION
R383X001	3/4"F(E)x18	mono-bitube	oui	oui	droit	R483Y001	-
R383X002	3/4"F(E)x3/4"M(E)	mono-bitube	oui	oui	droit	R483Y001	-
R383X011	1/2"Mx18	mono-bitube	oui	oui	droit	R483Y002	-
R383X012	1/2"Mx3/4"M(E)	mono-bitube	oui	oui	droit	R483Y002	-
R384X001	3/4"F(E)x18	mono-bitube	oui	oui	équerre	R483Y001	-
R384X002	3/4"F(E)x3/4"M(E)	mono-bitube	oui	oui	équerre	R483Y001	-
R384X011	1/2"Mx18	mono-bitube	oui	oui	équerre	R483Y002	-
R384X012	1/2"Mx3/4"M(E)	mono-bitube	oui	oui	équerre	R483Y002	-
R387X001	3/4"F(E)x18	bitube	oui	non	droit	-	R483Y023*
R387X002	3/4"F(E)x3/4"M(E)	bitube	oui	non	droit	-	R483Y023*
R388X001	3/4"F(E)x18	bitube	oui	non	équerre	-	R483Y023*
R388X002	3/4"F(E)x3/4"M(E)	bitube	oui	non	équerre	-	R483Y023*

*Pour radiateur attente 1/2"



ROBINETTERIE INTÉGRÉE, ENSEMBLE MONO-BITUBE

- 124** Ensembles robinetterie intégrée
- 124** Réductions
- 125** Insert
- 125** Têtes thermostatiques M30x1,5mm
- 126** Robinets thermostatiques pour panneaux plats
- 127** Informations techniques

SOMMAIRE

INDEX



GIACOMINI
WATER E-MOTION

▶ LA ROBINETTERIE INTÉGRÉE

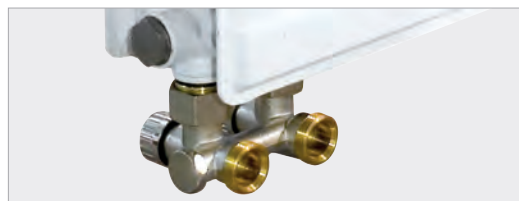

R387

CODE	DIAMÈTRE	€ht/pce	□	⊞
R387X001	3/4" F(E) X 18	29,91	1	50
R387X002	3/4" F(E) X 3/4" M(E)	29,91	1	50



BITUBE

- Ensemble droit bitube
- Avec possibilité d'arrêt et d'équilibrage
 - Nickelé
 - 3/4" Eurocone

INFORMATIONS
Infos techniques à la fin du chapitre

R388

CODE	DIAMÈTRE	€ht/pce	□	⊞
R388X001	3/4" F(E) X 18	28,88	5	50
R388X002	3/4" F(E) X 3/4" M(E)	28,88	5	50



BITUBE

- Ensemble équerre bitube
- Avec possibilité d'arrêt et d'équilibrage
 - Nickelé
 - 3/4" Eurocone

INFORMATIONS
Infos techniques à la fin du chapitre

R483-A

CODE	DIAMÈTRE	€ht/pce	□	⊞
R483Y002	1/2" x 3/4" PL*	3,23	1	50
R483Y023	1/2" M x 3/4" E*	3,23	1	-

** (PL) : portée plate; (E) : eurocone



- Réduction
- Auto-étanche
 - Pour les ensembles mono-bitube
 - R483Y002 pour R383, R384
 - R483Y023 pour R387, R388

R483Y001

CODE	DIAMÈTRE	€ht/pce	□	⊞
R483Y001	3/4" E x PL	1,53	1	50



- Adaptateur E/PL
- Auto-étanche
 - Pour les ensembles mono-bitube
 - R383, R384
 - Pour passer de l'Eurocône à la portée plate

R383

CODE	DIAMÈTRE	LIVRÉ AVEC	€ht/pce	□	⊞
R383X001	3/4" F(PL) X 18	2 R483Y001	39,89	4	20
R383X002	3/4" F(PL) X 3/4" M(E)	2 R483Y001	39,89	4	20
R383X011	1/2" M X 18	2 R483Y002	42,88	4	20
R383X012	1/2" M X 3/4" M(E)	2 R483Y002	42,88	4	20



MONO-BITUBE

- Ensemble droit mono-bitube
- Avec possibilité d'arrêt, d'équilibrage et de vidange
 - Nickelé
 - (PL) Portée Plate
 - (E) Eurocone
 - (18) Alésage

INFORMATIONS
Infos techniques à la fin du chapitre

R384

CODE	DIAMÈTRE	LIVRÉ AVEC	€ht/pce	□	⊞
R384X001	3/4" F(PL) X 18	2 R483Y001	38,81	5	25
R384X002	3/4" F(PL) X 3/4" M(E)	2 R483Y001	38,81	5	25
R384X011	1/2" M x 18	2 R483Y002	41,85	5	25
R384X012	1/2" M X 3/4" M(E)	2 R483Y002	41,85	5	25



MONO-BITUBE

- Ensemble équerre mono-bitube
- Avec possibilité d'arrêt, d'équilibrage et de vidange
 - Nickelé
 - (PL) Portée Plate
 - (E) Eurocone
 - (18) Alésage

INFORMATIONS
Infos techniques à la fin du chapitre



➤ INSERT POUR RADIATEUR



R46HE

CODE	DIAMÈTRE	€ht/pce	□	▣
R46HEY301	1/2"	18,88	1	10



Insert pour robinetterie incorporée à visser.
 • Compatible avec volant manuel P22B
 • Thermostatizable avec les têtes thermostatiques M30x1,5mm.

P22B

CODE	DIAMÈTRE	€ht/pce	□	▣
P22BY031	-	4,66	1	-



Volant manuel
 • Pour insert ou robinet série M30x1,5mm

R469H

CODE	DIAMÈTRE	€ht/pce	□	▣
R469HX001	-	43,40	1	50



Tête thermostatique - Bulbe liquide
 • Système de fixation M30x1,5mm
 • Pour installation sur la robinetterie série VTL thermostatizable.
 • Variation temporelle certifiée Certita : 0,2 K
 • Positions de réglage de * à ⚙, correspondant à une plage de température de 8 à 28 ° C. Position "0" pour la fonction d'arrêt.
 • Numérotation en braille permettant aux personnes aveugles et/ou malvoyantes de procéder aux ajustements nécessaires.

R468H Antivol

CODE	DIAMÈTRE	€ht/pce	□	▣
R468HX051	-	46,24	1	50



Tête thermostatique avec bague antivol - Bulbe liquide
 • Système de fixation M30x1,5mm
 • Pour installation sur la robinetterie série "H" thermostatizable.
 • Positions de réglage de * à ⚙, correspondant à une plage de température de 8 à 28 ° C. Position "0" pour la fonction d'arrêt.
 • Numérotation en braille permettant aux personnes aveugles et/ou malvoyantes de procéder aux ajustements nécessaires.

INFORMATIONS

Infos techniques à la fin du chapitre

R470H

CODE	DIAMÈTRE	€ht/pce	□	▣
R470HX001	-	41,47	1	50

CERTIFICATIONS



Tête thermostatique - Bulbe liquide
 • Système de fixation M30x1,5mm
 • Pour installation sur la robinetterie série "H" thermostatizable.
 • S'adapte sur la coquille antivol et blocage R455C
 • Positions de réglage de * à ⚙, correspondant à une plage de température de 8 à 32 ° C.

SÉRIE EUROCONE

R385T

CODE	DIAMÈTRE	€ht/pce	□	⊞
R385TX013	3/4"E X 3/4"*	75,99	1	25

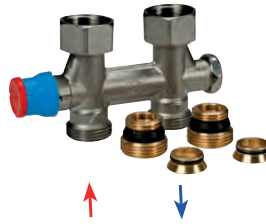

Robinet thermostatisable droit
bitube pour panneaux plats

- Livré avec capuchon de chantier
- Pour tête thermostatique à clipser Clip-Clap
- Livré avec adaptateurs pour passage en 3/4" Eurocone (R483Y001) et 1/2" gaz (R483Y002)
- Départ côté tête thermostatique
- Ajouter le R178E pour le tube cuivre ou le R 179 E pour tube PER/PB et Multicouche

NOTES
 *portée plate

R386T

CODE	DIAMÈTRE	€ht/pce	□	⊞
R386TX013	3/4"E X 3/4"*	67,94	1	25



Robinet thermostatisable équerre
bitube pour panneaux plats

- Montage de la tête thermostatique à droite
- Pour tête thermostatique à clipser Clip-Clap
- Livré avec capuchon de chantier
- Livré avec adaptateurs pour passage en 3/4" Eurocone (R483Y001) et 1/2" gaz (R483Y002)
- Départ côté tête thermostatique
- Ajouter le R178E pour le tube cuivre ou le R179 E pour tube PER/PB et Multicouche

NOTES
 *portée plate
 Existe en version Chromée page 85

R178E

CODE	DIAMÈTRE	€ht/pce	□	⊞
R178EX112	3/4" E X 12	4,70	1	50
R178EX113	3/4" E X 14	4,70	1	50
R178EX104	3/4" E X 15	3,57	1	25
R178EX115	3/4" E X 16	4,70	1	50
R178EX116	3/4" E X 18	5,85	1	50



Adaptateur-Eurocone

- Nickelé et chromé
- Pour tube cuivre raccordement Eurocône
- Utiliser la clef plate R131

R179E

CODE	DIAMÈTRE	€ht/pce	□	⊞
	Pour tube PER/PB			
R179EX020	3/4" EX(12X10)	7,92	25	250
R179EX022	3/4" EX(16X13)	8,09	25	250
R179EX027	3/4" E X(20X16)	8,47	25	250
	Pour tube multicouche			
R179EX024	3/4" E X(16X2)	8,82	25	250
R179EX027	3/4" E X(20X2)	8,47	25	250



Adaptateur - Eurocone

- Nickelé et chromé
- Pour tube PER/PB et Multicouche raccordement Eurocône
- Utiliser la clef plate R131
- Avis technique CSTB n°14/14- 2013
- ACS n°21 ACC NY 255



Robinet bitube thermostatisable pour panneaux plats, avec possibilité d'arrêt et d'équilibrage.
 Le montage de la tête thermostatique est permis seulement par la droite pour la version équerre R386T et T386 (version chromée).
 Par contre, sur la version R385T, la tête thermostatique peut être montée à droite ou à gauche.
 Livré avec les adaptateurs pour passage en 3/4" Eurocône (R483Y001) et en 1/2" gaz (R483Y002).

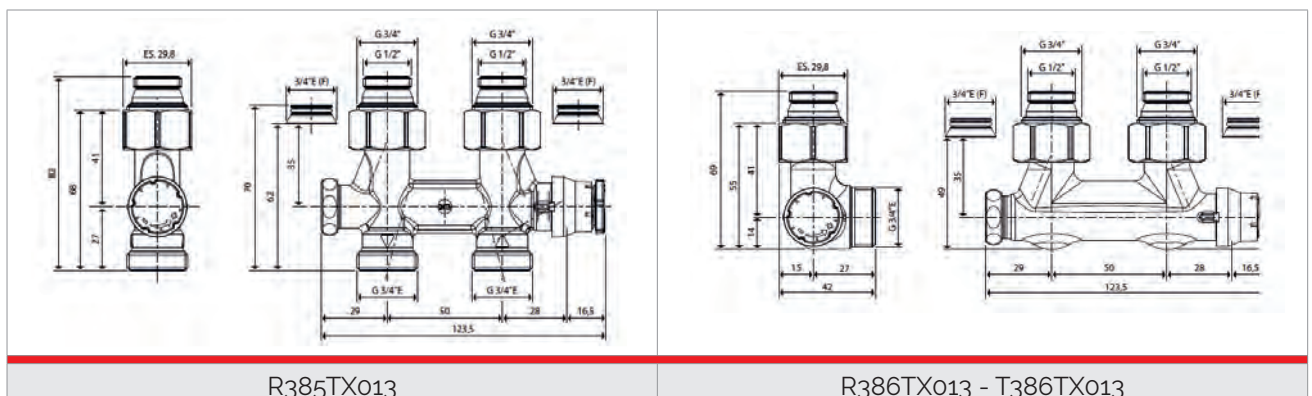

R383

Codes	A X B	C [mm]	D [mm]	E [mm]	F [mm]	H [mm]	W [mm]	CH [mm]
R383X001	3/4" F x base 18	50	25	29	39	68,5	30	6
R383X002	3/4" F x 3/4" E	50	25	29	39	68,5	30	6

R384

Codes	A X B	C [mm]	D [mm]	E [mm]	F [mm]	H [mm]	W [mm]	CH [mm]
R384X001	3/4" F x base 18	50	25	23	38,5	69	30	6
R384X002	3/4" F x 3/4" E	50	25	23	38,5	69	30	6

Codes	A X B	C [mm]	D [mm]	E [mm]	F [mm]	H [mm]	W [mm]	CH [mm]
R383X011	1/2" M x base 18	50	25	29	39	80,5	30	6
R383X012	1/2" M x 3/4" E	50	25	29	39	80,5	30	6

Codes	A X B	C [mm]	D [mm]	E [mm]	F [mm]	H [mm]	W [mm]	CH [mm]
R384X011	1/2" M x base 18	50	25	23	50,5	69	30	6
R384X012	1/2" M x 3/4" E	50	25	23	50,5	69	30	6

R383 - Version Monotube

Les robinets ouverts.
Équilibrer sur le by-pass

Nombre de tour d'ouverture	0,5	1	1,5	2	T.A
Kv	0,48	0,68	0,90	1,10	1,37
% d'écoulement	82	72	65	59	48

R384 - Version Monotube

Les robinets ouverts.
Équilibrer sur le by-pass

Nombre de tour d'ouverture	0,5	1	1,5	2	T.A
Kv	1,58	1,67	1,73	1,81	1,92
% d'écoulement	78	77	66	59	50

R383 - Version Bitube

Un robinet ouvert.
Équilibrage sur le deuxième robinet.
Le robinet by-pass fermé.

Nombre de tour d'ouverture	0,5	1	1,5	2	3	T.A
Kv	0,26	0,47	0,75	0,89	0,96	1,01

R384 - Version Bitube

Un robinet ouvert.
Équilibrage sur le deuxième robinet.
Le robinet by-pass fermé.

Nombre de tour d'ouverture	0,5	1	1,5	2	3	T.A
Kv	0,26	0,56	0,78	1,01	1,20	1,36

R387

Codes	Dimensions	A [mm]	B [mm]	C [mm]	D [mm]	E [mm]	F [mm]	G [mm]	H [mm]	I [mm]
R387X001	3/4" x 18	50	3/4"E	18	28	20	35	55	∅30	∅22
R387X002	3/4" x 3/4"	50	3/4"E	3/4"E	28	20	35	55	∅30	∅22

R388

Codes	Dimensions	A [mm]	B [mm]	C [mm]	D [mm]	E [mm]	F [mm]	G [mm]	H [mm]	I [mm]
R388X001	3/4" x base 18	50	3/4"E	18	33	22	20	42	∅30	∅22
R388X002	3/4" x 3/4"	50	3/4"E	3/4"E	33	22	20	42	∅30	∅22

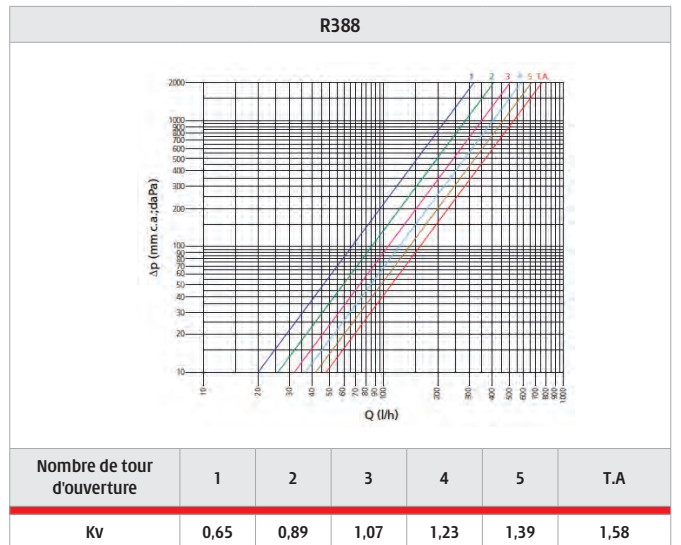
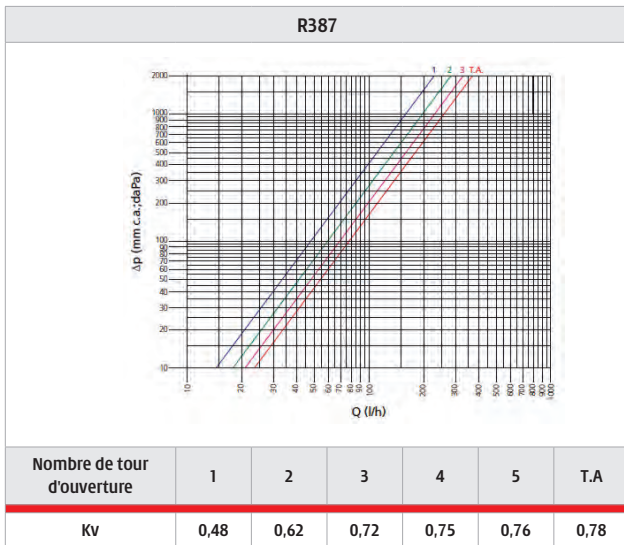

Note

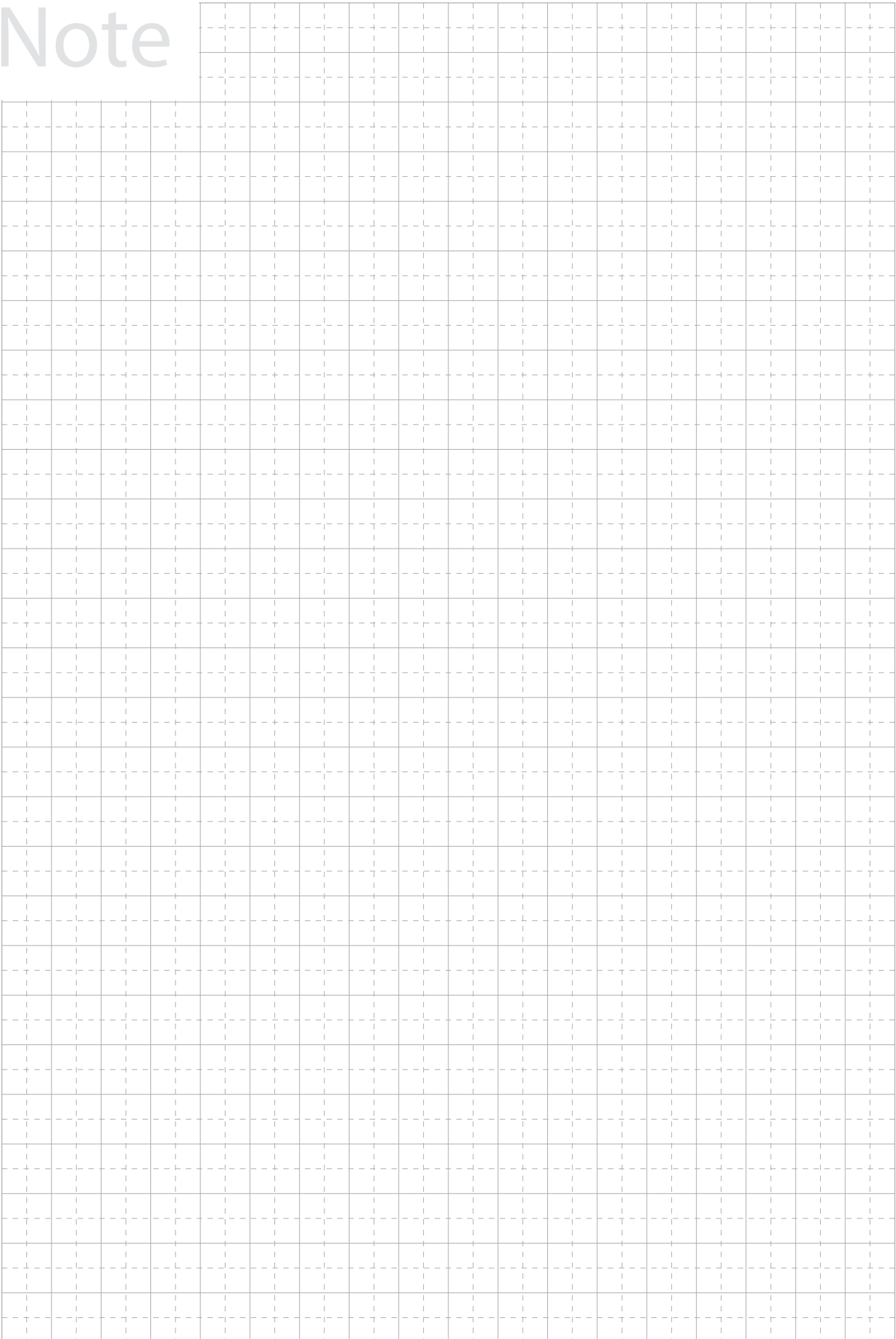

Plancher réversible Le confort, même en été !

Les +

✓ **Économique**

En hiver, il fonctionne à **basse température**, les circuits d'eau atteignent des températures comprises entre **19° et 40° C**.
En été, l'eau s'abaisse précisément entre **18° et 21° C** selon les zones géographiques et les besoins.

✓ **Confortable en toutes saisons**

Le plancher chauffant/rafraîchissant offre en toute saison une **homogénéité de la température ambiante**.

✓ **Sans mouvement d'air**

Le plancher chauffant en hiver chauffe l'habitat par **un très doux rayonnement**. En été, il rafraîchit votre intérieur par **l'absorption de la chaleur** ambiante. Il n'y a **aucun désagrément** de bruit, de déplacement d'air et de poussière.

✓ **Gain de place**

Intégré dans la dalle du sol de votre habitation, **il libère ainsi les murs de tout émetteur**.

✓ **Performance et sécurité**

idéal pour répondre aux exigences des réglementations actuelles **RE2020**.

solution
RE 2020

*Pour plus de bien-être, le plancher réversible,
vous apporte le confort en hiver et le rafraîchissement en été.*





chapitre 10

Retrouvez les fiches techniques de nos produits
<https://fr.giacomini.com/>

SYSTÈME GIACOCONFORT PLANCHER CHAUFFANT ET RAFRAÎCHISSANT

- 132** Système Spider **NEW**
- 134** Solution Plancher Sec "KlimaDry" **NEW**
- 136** Plaques à plots, plaques planes
- 138** Tubes
- 139** Collecteurs prémontés
- 142** Collecteurs prémontés avec équilibrage dynamique du débit
- 144** Collecteur prémontés et précâblés
- 146** Ensembles de terminaison et vannes multifonctions
- 147** Coffrets
- 148** Filtres et produits de protection
- 150** Pièces détachées

152 Informations techniques

SOMMAIRE

INDEX

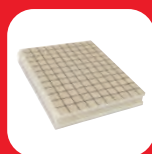
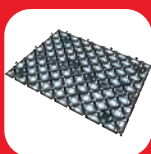

GIACOMINI
 WATER E-MOTION



Système SPIDER innovant et idéal pour la rénovation.

Giacomini SA - 77340 Pontault-Combault - France - tel. 06 29 20 35 - info@giacomini.fr

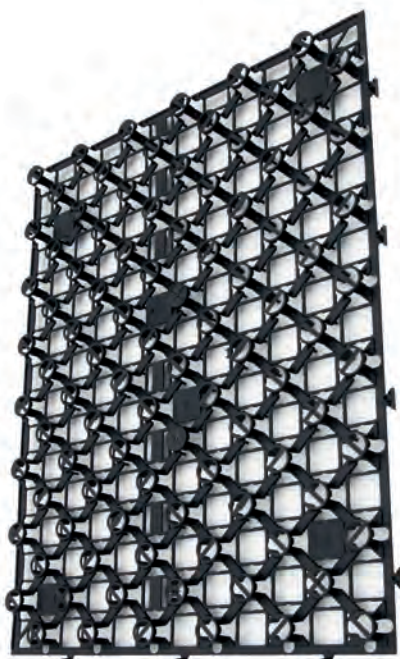

SPIDER, système pour plancher chauffant et/ou rafraîchissant légère et facile à installer.

SPIDER est une plaque innovante, modulable et performante.

Sa hauteur et sa forme la rendent particulièrement adaptée aux chantiers de rénovation et garantit une répartition optimale de la chaleur.

La plaque SPIDER est constituée d'un maillage "tridimensionnel" en polypropylène haute résistance. Disponible en 3 versions, soit avec une base adhésive, soit avec des pointes de fixation et soit avec une couche d'isolant déjà intégrée haute densité de 6mm.

MODELE	R979SY101	R979SY011	R979SY021	R979SY121	R979SY005	R979SY025
● CHAPE PARIS SLIM (Laterlite) AU DESSUS DE LA PLAQUE (MM)	5	7	7	7	5	7
● DIAMETRE TUBE	16X1,5	16X1,5	16X1,5	16X1,5	12X1,1	12X1,1
● PLAQUE SPIDER (EP. MM)	22	22	28	28	15	21
EPAISSEUR MINI SYSTEME HORS REVETEMENT DE SOL (MM)	27	29 + ISOLANT	35	35	20	28



▶ LES SOLUTIONS SPÉCIALES RÉNOVATIONS

NEW

R979S - Une plaque fiable à haute performance

Dans un marché en constante évolution, où la rénovation énergétique devient une priorité, le système SPIDER se positionne à l'avant-garde des solutions de chauffage par le sol avec une approche innovante visant l'efficacité énergétique des bâtiments.

Sa hauteur totale réduite et sa forme ont été conçues pour s'adapter parfaitement aux **travaux de rénovation** ou en étage dans les constructions neuves, permettant une chape fluide de **seulement 20 mm à 35 mm** d'épaisseur en fonction de la plaque SPIDER retenue.



La géométrie brevetée du treillis tridimensionnel permet d'ajuster fermement le tube lors de l'installation.

R979S

Version SPIDER

CODE	DIMENSIONS	VERSIONS	€/m ²	Plaque/colis	Surface/colis	Surface/palette
R979SY101	H.22 - 0,96m ²	adhesif	39,44	14	13,44 m ²	161,28 m ²
R979SY011	H22 - 0,48m ²	pointes 13mm	35,24	15	7,20 m ²	86,40 m ²
R979SY021	H.22+6 - 0,48m ²	isolant 6mm	52,26	18	8,64 m ²	103,68 m ²
R979SY121	H.22+6 - 0,96m ²	isolant 6mm	52,26	9	8,64 m ²	103,68 m ²



1 200 x 800 mm
R979SY101



800 x 600 mm
R979SY011



800 x 600 mm
R979SY021



1 200 x 800 mm
R979SY121

Version SPIDER SLIM

CODE	DIMENSIONS	VERSIONS	€/m ²	Plaque/colis	Surface/colis	Surface/palette
R979SY005	H.15 - 0,72m ²	adhesif	44,80	22	15,84 m ²	190,08 m ²
R979SY025	H15+6 - 0,72m ²	isolant 6mm	53,20	14	10,08 m ²	120,96 m ²

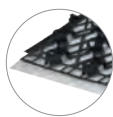

1 200 x 800 mm
R979SY005

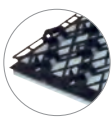

1 200 x 800 mm
R979SY025

IDÉAL POUR LES RÉNOVATIONS

▶ VIDEO SPIDER ET SPIDER SLIM



Plaque préformé "SPIDER"

- Polypropylène renforcée
- Compatibles avec les chapes fluides de type Laterlite PaRisSlim
- Plaque Spider pour tube de Ø16 mm
- Plaque Spider Slim pour tube de Ø12 mm
- 3 types de plaques :
 - Avec une **base adhésive** : à coller directement sur les sols lisses et propres.
 - Avec des **pointes de fixation** : à clipser sur une plaque plane isolante.
 - Avec une **couche isolante** : haute densité de 6 mm d'épaisseur ($\lambda=0,032$ W/m.K)

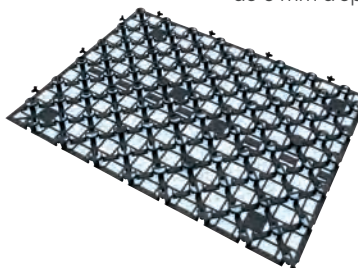

NOTES

RESISTANCE THERMIQUE
R979SY021, R979SY121, R979SY025: 0,19 (m²K)/W

▶ Pour compléter le système

R983N

CODE	DIMENSIONS	€/BOITE	📦
R983Y040	Ø 6 x 25 mm	47,70	100

Clips en plastique pour la fixation des panneaux R979S avec adhésif et isolant.



R983S

CODICE	DIMENSIONS	€/BOITE	📦
R983Y041	Ø 6 x 60 mm	89,18	100

Agrafe en plastique pour la fixation des tubes.



KADY160

CODICE	DIMENSIONS	€/PCE	📦
KADY160	0,5l	25,20	1 25

Adhésif polyuréthane fluide, sans solvant, hydro-durcissant.

Spécifique pour le collage des panneaux R979S Spider sur le support.



NOTE

Placer quelques points de colle sur les bords du panneau à fixer au support. Il est recommandé de ne fixer les panneaux que dans les angles des pièces et dans les zones de passage de tubes. Quantité de colle recommandée : 80 g/m²



fr.giacomini.com

Système
Radiant

Solution KlimaDRY un plancher sec adapté à la rénovation.



Giacomini SA - 77340 Pontault-Combault - France - 01 60 29 20 35 - info@giacomini.fr

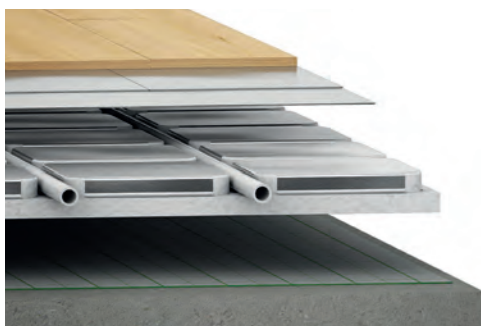

HAUTEUR MINIMALE NÉCESSAIRE
plaque + tube + plaques d'acier
(Sans revêtement)

30 mm

KlimaDRY, solution pour plancher chauffant et/ou rafraîchissant rapide et légère.

KlimaDRY est une solution pour plancher chauffant sans temps de séchage et sans chape d'enrobage, idéale pour les sols qui ont une faible résistances mécaniques et qui ne peuvent pas accèpter de charges lourdes.

Avec une faible hauteur de réservation cette solution est particulièrement adapté à la rénovation.

Répartition homogène de la chaleur grâce à des plaques aluminiums conductives de chaleur qui s'installent sur les plaques préformées en polystyrène R883-1.



GIACOMINI
WATER E-MOTION



LES SOLUTIONS SPÉCIALES RÉNOVATIONS

NEW

KlimaDry - Plancher SEC pour plancher chauffant/rafraîchissant



- ✓ Sans chape d'enrobage
- ✓ Pas de temps de séchage
- ✓ Système léger
- ✓ Faible hauteur de réservation
- ✓ Forte réactivité thermique (réduction de la consommation d'énergie)
- ✓ Répartition homogène de la chaleur

R883-1

CODE	DIMENSIONS	€/m ²	📦
R883Y101	T150-H.28 *	87,32	11,52

INFO

* Sur commande. Vérifier les conditions d'approvisionnement avec votre chargé d'affaires.

IDÉAL POUR LES RÉNOVATIONS

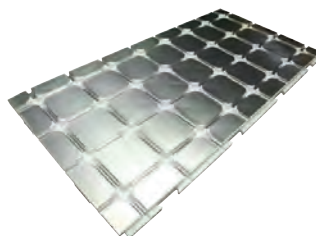

Plaque isolation en polystyrène expansé avec film thermoconducteur en aluminium de 0,3 mm d'épaisseur

- Permet le passage de tubes dans les deux sens.
- Équipé de rainures sur les quatres côtés pour raccorder les plaques entres elles..
- Pas de pose de 150 mm.
- Pour tuyaux de Ø 16 mm.
- Dimensions utiles 1200x600 mm.

NOTES

RESISTANCE THERMIQUE (R=s/λ selon UNI 1264-3 où s= épaisseur de la base isolante) : R883Y101 : 0,29 (m²K)/W

R884

CODE	DIMENSIONS	€/m ²	📦
R884Y101	T150-H.28 *	87,32	5,76

INFO

* Sur commande. Vérifier les conditions d'approvisionnement avec votre chargé d'affaires.

IDÉAL POUR LES RÉNOVATIONS

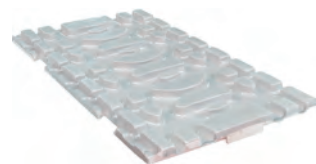

Plaque de bordure isolante en polystyrène expansé avec film PST.

- pour le passage des boucles en pas de 50 mm.
- Avec rainures sur les quatre côtés pour raccorder des plaques entres elles.
- Dimensions utiles 600x300 mm.

NOTES

RESISTANCE THERMIQUE (R=s/λ selon UNI 1264-3 où s= épaisseur de la base isolante):R883Y101 : 0,29 (m²K)/W

➤ Pour compléter le système

K805P-1

CODE	DIMENSIONS	€/m ²	📦
K805PY023	600 x 300 x 1 mm	108,45	3,60
K805PY024	600 x 600 x 1 mm	108,45	3,60

Plaque d'acier inoxydable servant de couche de répartition de la chaleur avec adhésif double face.

* Sur commande.



K805P

CODE	DIMENSIONS	€/m ²	📦
K805PY003	600 x 300 x 1 mm	128,01	3,60
K805PY004	600 x 300 x 1 mm	116,94	3,60

Plaque d'acier inoxydable servant de couche de répartition de la chaleur.

* Sur commande.

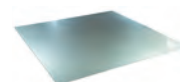

R984

CODICE	CARREAUX	€/m ²	📦
R984Y015	50 x 50 mm	3,55	125

Couche de protection imperméable à la vapeur d'eau. Rouleau de 1,25 x 100 m.

* Sur commande.

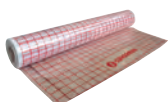

K809

CODICE	CARREAUX	€/m ²	📦
K809Y001	50 x 26 mm	32,67	

Clip de fixation pour tubes.

* Sur commande.



LES PLAQUES

R982F

CODE	DIMENSIONS	R (m ² .K/W)	€ht/m ²	Plaque/colis	Surface/colis	Surface/palette
R982FY007	H.49 - 1,08m ²	0,75	37,24	14	15,12 m ²	60,48 m ²
R982FY012	H66 - 1,08m ²	1,25	50,17	10	10,8 m ²	43,20 m ²
R982FY008	H.81 - 1,08m ²	1,70	58,01	7	7,56 m ²	30,24 m ²
R982FY009	H.95 - 1,08m ²	2,10	67,43	6	6,48 m ²	25,92 m ²
R982FY010	H.105 - 1,08m ²	2,40	76,53	6	6,48 m ²	25,92 m ²
R982FY011*	H.126 - 1,08m ²	3,00	110,23	4	4,32 m ²	21,60 m ²

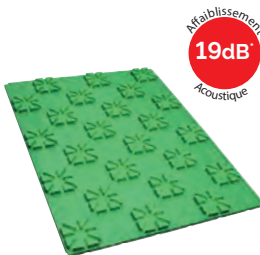

Affaiblissement
Acoustique
19dB

- Plaque à plots "Easyplots"
- Polystyrène avec barrière pare-vapeur
 - Affaiblissement acoustique LW : 19 dB
 - Montage sans clips
 - Dimension: 900 x 1 200 mm
 - Classement SC1 a2 Ch

NOTES

* Non tenu en stock

INFORMATIONS

Infos techniques à la fin du chapitre

N° : 163-275

R982DB

CODE	DIMENSIONS	R (m ² .K/W)	€ht/m ²	Plaque/colis	Surface/colis	Surface/palette
R982DBFY01*	H.49 - 1,08m ²	0,75	32,31	14	15,12 m ²	60,48 m ²
R982DBFY02*	H66 - 1,08m ²	1,25	39,55	10	10,8 m ²	-
R982DBFY03*	H.81 - 1,08m ²	1,70	51,00	7	7,56 m ²	30,24 m ²
R982DBFY04*	H.95 - 1,08m ²	2,10	57,63	6	6,48 m ²	25,92 m ²
R982DBFY05*	H.105 - 1,08m ²	2,40	65,41	6	6,48 m ²	25,92 m ²
R982DBFY06*	H.126 - 1,08m ²	3,00	79,03	4	4,32 m ²	-



Affaiblissement
Acoustique
21dB

- Plaque à plots "Easyplots" Acoustique
- Polystyrène avec barrière pare-vapeur
 - Affaiblissement acoustique LW : 21 dB
 - Montage sans clips
 - Dimension: 900 x 1 200 mm
 - Classement SC1 a2 Ch

NOTES

* Non tenu en stock

N° : 667-163-2022

R979TG

CODE	DIMENSIONS	R (m ² .K/W)	€ht/m ²	Plaque/colis	Surface
R979TGY003	H.30-1,12m ²	0,49	71,81	10	11,2 m ²

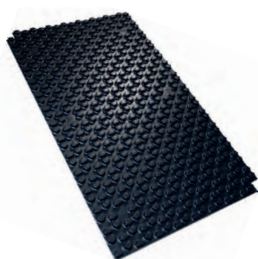

- Plaque à plots
- Polystyrène avec barrière pare-vapeur
 - Grâce à la forme de ces plots, vous n'avez pas besoin de clipser les tubes
 - Dimension : 800 x 1400 mm

INFORMATIONS

Infos techniques à la fin du chapitre

ACCESSOIRES POUR PLAQUES À PLOTS ET PLAQUES PLANES

R983

CODE	TYPE PLAQUE	DIAMÈTRE	€ht/boite	☐
R983Y003	à Plots	30mm - vert	58,48	100
R983Y001	à Plots	45mm - noir	67,98	100
R983Y301	plane	40 mm - noir	80,87	300
R983Y501	Plane	55 mm - rouge	117,38	300

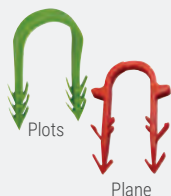

- Agrafe
- Pour tube PER ou PE-RT

R863

CODE	TYPE AGRAFE	€ht/pce	☐	☒
R863Y301	Rouge	241,56	1	-

- Agrafeuse pour plaque plane
- Pour agrafe rouge Réf. : R983Y301 et Réf. : R983Y501



R861

CODE	DIAMÈTRE	€ht/pce	☐	☒
R861Y501	50 mm	22,52	1	-

- Rouleau de scotch
- 50 m
 - Imperméable
 - Résistant
 - Flexible
 - Déchirable à la main



K369

CODE	DIAMÈTRE	€ht/mètre linéaire	☐	☒
K369AY321	(150x8mm)25 ml	1,90	25	200
K369AY323	(180x8mm) 25ml	2,08	25	175
K369Y322	(200x8mm) 50ml	2,53	50	300

- Bande d'isolation périphérique adhésive
- Avec bavette plastique adhésive et un adhésif renforcé sur la mousse prédécoupage de la bande tous les centimètres.

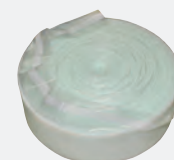

R885

CODE	DIMENSIONS	R (m ² .K/W)	€ht/m ²	Plaque/colis	Surface	Surface/palette
R885Y507	H25-1,2m ²	1,00	35,59	15	18 m ²	108 m ²
R885Y503	H30-1,2m ²	1,30	37,40	12	14,4 m ²	86,4 m ²
R885Y502	H40-1,2m ²	1,85	45,77	10	12 m ²	72 m ²
R885Y510	H48-1,2m ²	2,20	53,34	8	9,6 m ²	57,6 m ²
R885Y517	H52-1,2m ²	2,40	56,58	7	8,4 m ²	50,4 m ²
R885Y511	H56-1,2m ²	2,60	59,74	7	8,4 m ²	50,4 m ²
R885Y515	H68-1,2m ²	3,15	72,63	5	6 m ²	36 m ²
R885Y513	H80-1,2m ²	3,70	98,15	5	6 m ²	36 m ²
R885Y514	H100-1,2m ²	4,65	107,42	4	4,8 m ²	28,8 m ²
R885Y516	H120-1,2m ²	5,55	128,43	3	3,6 m ²	21,6 m ²
R885Y518	H140-1,2m ²	6,50	148,83	2	2,4 m ²	19,2 m ²

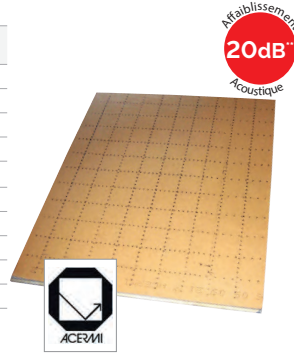

N° 08/006/481

Plaque plane

• Mousse de polyuréthane

• **Affaiblissement acoustique ΔLW : 19 dB à partir de la plaque 48 mm et 20 dB à partir de la plaque 80 mm**

- Dimension: 1200 x 1000 mm
- Certifié Acermi SC1 a2 Ch
- Montage 3 agrafes/ml

NOTES

* Non tenu en stock

INFORMATIONS

Infos techniques à la fin du chapitre

R885DB

CODE	DIMENSIONS + 2mm acoustique	R (m ² .K/W)	€ht/m ²	Plaque/colis	Surface/colis	Surface/palette
R885DBY301*	H25 + 2mm	1,00	37,57	14	16,8 m ²	100,8 m ²
R885DBY305*	H56 + 2mm	2,60	52,04	6	7,2 m ²	43,2 m ²
R885DBY307*	H80 + 2mm	3,70	66,04	4	4,8 m ²	28,8 m ²
R885DBY308*	H100 + 2mm	4,65	75,69	3	3,6 m ²	21,6 m ²

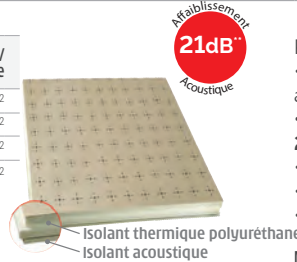

N° 17/006/1219/3

Plaque plane Acoustique

• Mousse de polyuréthane + une couche isolante acoustique

• **Affaiblissement acoustique ΔLW : 20dB en 25mm et *21dB à partir de 56mm**

- Dimension: 1200 x 1000 mm - 1,2m²
- Certifié Acermi SC2 a3A Ch
- Montage 3 agrafes/ml

NOTES

* Non tenu en stock

R981

CODE	DIMENSIONS	R (m ² .K/W)	€ht/m ²	Plaque/colis	Surface/colis	Surface/palette
R981QY500	H24 -1m ²	0,75	23,77	16	16 m ²	96 m ²
R981QY504	H31 -1m ²	1,00	35,28	12	12 m ²	72 m ²
R981QY501	H39 -1m ²	1,25	45,15	10	10 m ²	60 m ²
R981QY502	H53 -1m ²	1,70	54,90	7	7 m ²	42 m ²
R981QY503	H65 -1m ²	2,10	25,66	6	6 m ²	36 m ²
R981QY505*	H77 -1m ²	2,50	76,90	5	5 m ²	30 m ²

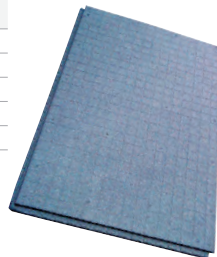

N° 08/007/512/13

Plaque plane "Kboard"

• Polystyrène expansé

• Affaiblissement acoustique LW : 15 dB

- Dimension : 1 250 x 800 mm
- Etanchéité avec tenons mortaise
- Certifié Acermi : SC1 a2 ACH
- Montage 3 agrafes/ml

NOTES

* Non tenu en stock

INFORMATIONS

Infos techniques à la fin du chapitre

R981I

CODE	DIMENSIONS	R (m ² .K/W)	€ht/m ²	Plaque/colis	Surface/colis	Surface/palette
R981IY300	H30-1,2m ²	0,75	29,36	5	6 m ²	48 m ²
R981IY301	H40-1,2m ²	1,05	40,07	5	6 m ²	36 m ²
R981IY302*	H50-1,2m ²	1,30	50,29	4	4,80 m ²	28,8 m ²
R981IY303*	H60-1,2m ²	1,55	60,45	3	3,60 m ²	25,2 m ²
R981IY304*	H70-1,2m ²	1,80	62,80	3	3,60 m ²	21,6 m ²
R981IY305*	H80-1,2m ²	2,10	80,91	3	3,60 m ²	18 m ²
R981IY307*	H100-1,2m ²	2,60	101,77	2	2,40 m ²	14,4 m ²



N° 18/015/1277/2



Plaque plane "GiacoSol"

• Laine de roche

• Pare vapeur aluminium renforcé

- Dimension : 1 250 x 1 000 mm
- Certifié Acermi : SC2 a3 ACh
- Montage 5 agrafes/ml

NOTES

* Non tenu en stock, commande minimum de 26 palettes

INFORMATIONS

Infos techniques à la fin du chapitre

K820

CODE	DIMENSIONS	€ht/m ²	□
K820X106*	20m x 1,07m	11,76	20 m ²



N° : 03a-01



Sous-couche acoustique mince

• Destiné à l'isolation acoustique aux bruits d'impact des sols et des planchers.

• Face supérieure film plastique

• Face inférieure Voile de verre

• Languette de jointement adhésive 7 cm

NOTES

* Non tenu en stock

TUBES

R996-ROUGE

CODE	DIAMÈTRE	€/ML	ml	☐	☒
R996Y063	12X1,1	1,85	240	4080	
R996Y044	16X1,5	2,71	120	2400	
R996Y071	16X1,5	2,71	200	2200	
R996Y046	16X1,5	2,71	240	2640	
R996Y094	16X1,5	2,71	600	3600	
R996Y095	20X1,9	4,35	120	1920	
R996Y078	20X1,9	4,35	200	1800	
R996Y079	20X1,9	4,35	240	1920	



- Tube PER nu
- Tube rouge
 - Polyéthylène réticulé
 - Classe 2, 4, 5 et eau glacée
 - QB : N°-26-2016
 - ACS : N° 14 MAT NY013
 - Utiliser les raccords R179

INFORMATIONS

Infos techniques à la fin du chapitre

R978-BAO

CODE	DIAMÈTRE	€/ML	ml	☐	☒
R978Y114	16X1,5	2,82	120	2040	
R978Y116	16X1,5	2,82	240	2640	
R978Y117	16X1,5	2,82	600	3600	
R978Y144	20X1,9	4,01	120	1680	
R978Y146	20X1,9	4,01	240	2160	
R978Y147	20X1,9	4,01	400	2400	



- Tube PE-RT nu
- Tube noir
 - Polyéthylène résistant en température
 - BAO (Barrière Anti-Oxygène)
 - Classe 4, 6 bar, 60°C
 - QB : -26-2017/V1
 - AT : n°14.1/14-2017_V2
 - Utiliser les raccords R179

R999

CODE	DIAMÈTRE	MÈTRE	€/ML	☐	☒
R999Y122	16X2(AL.0,2mm)	100	4,15	100	4000
R999Y123	16X2(AL.0,2mm)	200	4,15	200	4800
R999Y124	16X2(AL.0,2mm)	500	4,15	500	6000



- Tube multicouche
- QB : N°-52-2010
 - ACS 16 au 32 : N°21 MATLY 044
 - 40 au 90 : N°21 MATLY 050

ACCESSOIRES

R549P

CODE	DIAMÈTRE	€/ht/pce	☐	☒
R549PY003	16	4,49	1	50
R549PY004	20	5,77	1	50

- Guide tube pour PER et PE-RT
- Incurvé en plastique



R549

CODE	DIAMÈTRE	€/ht/pce	☐	☒
R549Y003	25	5,12	1	100

- Sortie de sol
- En plastique
 - Pour gaine Ø25 maximum et tube Ø17 maximum



R865

CODE	DIAMÈTRE	€/ht/pce	☐	☒
R865Y001	-	1 066,27	1	-

- Dériveur universel
- Pour tube PER et PER-T



▶ COLLECTEURS PRÉMONTÉS

R553DK

CODE	DIAMETRE	€ht/pce	☐	☒
R553DK102	1"X18 /2	502,97	1	-
R553DK103	1"X18 /3	555,13	1	-
R553DK104	1"X18 /4	637,81	1	-
R553DK105	1"X18 /5	705,94	1	-
R553DK106	1"X18 /6	755,54	1	-
R553DK107	1"X18 /7	840,50	1	-
R553DK108	1"X18 /8	913,48	1	-
R553DK109	1"X18 /9	978,99	1	-
R553DK110	1"X18 /10	1 059,79	1	-
R553DK111	1"X18 /11	1 144,58	1	-
R553DK112	1"X18 /12	1 236,15	1	-

Pour le raccordement au tube, utiliser les adaptateurs alésage 18, R179, R179AM

ALÉSAGE 18



Kit collecteur prémonté

- **Composé :**
 - 1 collecteur de distribution en laiton 1" (R553D)
 - 2 vannes multifonctions en laiton R269T, avec connexion 1" (aller et retour).
 - 2 bouchons de terminaison R592D 1"
 - 2 supports R588ZY001
 - 1 Clef de réglage R558

- Utiliser les raccords R179 pour tube PB/PER et R179 AM pour tube multicouche Giacomini

INFORMATIONS

Infos techniques à la fin du chapitre

R553FK

CODE	DIAMETRE	€ht/pce	☐	☒
R553FK102	1"X18 /2	564,98	1	-
R553FK103	1"X18 /3	622,31	1	-
R553FK104	1"X18 /4	714,78	1	-
R553FK105	1"X18 /5	790,72	1	-
R553FK106	1"X18 /6	860,63	1	-
R553FK107	1"X18 /7	941,83	1	-
R553FK108	1"X18 /8	1 022,98	1	-
R553FK109	1"X18 /9	1 094,48	1	-
R553FK110	1"X18 /10	1 169,63	1	-
R553FK111	1"X18 /11	1 249,54	1	-
R553FK112	1"X18 /12	1 321,07	1	-

Pour le raccordement au tube, utiliser les adaptateurs alésage 18, R179, R179AM

ALÉSAGE 18

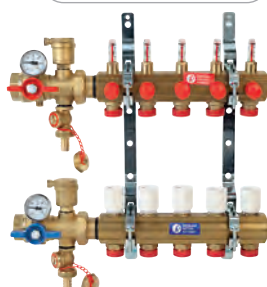

Kit collecteur prémonté avec débitmètres

- **Composé :**
 - 1 collecteur de distribuion en laiton avec débitmètres 1" (R553F)
 - 2 vannes multifonctions en laiton R269T, avec connexion 1" (aller et retour).
 - 2 bouchons de terminaison R592D 1"
 - 2 supports R588ZY001
 - 1 Clef de réglage R558

- Utiliser les raccords R179 pour tube PB/PER et R179 AM pour tube multicouche Giacomini

INFORMATIONS

Infos techniques à la fin du chapitre

R553FP

CODE	DIAMETRE	€ht/pce	☐	☒
R553FP322	1"X18 /2	525,19	1	-
R553FP323	1"X18 /3	618,45	1	-
R553FP324	1"X18 /4	698,94	1	-
R553FP325	1"X18 /5	779,43	1	-
R553FP326	1"X18 /6	859,93	1	-
R553FP327	1"X18 /7	940,41	1	-
R553FP328	1"X18 /8	1 007,18	1	-
R553FP329	1"X18 /9	1 093,54	1	-
R553FP330	1"X18 /10	1 180,94	1	-
R553FP331	1"X18 /11	1 272,20	1	-
R553FP332	1"X18 /12	1 359,58	1	-

Pour le raccordement au tube, utiliser les adaptateurs alésage 18, R179, R179AM

ALÉSAGE 18



Kit collecteur en technopolymère prémonté avec débitmètres

- Entraxe 50 mm.
- Plage de température 5-60 °C.
- Pression de service maximale 6 bar (10 bar pour le test du système).
- **Composé :**
 - 1 collecteur de distribution en technopolymère avec débitmètres (double échelle 0-5 l/min et 0-1.5 GPM), avec fonction de robinet de réglage et d'arrêt.
 - 1 collecteur de retour avec vannes d'arrêt pré-réglé pour l'installation des micromoteurs R473 et R473M (non fourni) en utilisant l'adaptateur M30 x 1,5 mm.
 - 2 supports métalliques R588FPY001.
 - 2 vannes multifonctions en laiton R269T, avec connexion 1" (aller et retour).

- Utiliser les raccords R179 pour tube PB/PER et R179 AM pour tube multicouche Giacomini

R179

CODE	DIAMETRE	€ht/pce	☐	☒
R179X077	18X(16X13)	7,70	25	250
R179X091	18X(20X16)	7,70	25	250



ALÉSAGE 18 POUR TUBE PER/PE-RT



Adaptateur - alésage

- Nickelé et chromé
- Pour tube PER/PB
- Utiliser la clef plate R131
- QB : N°3944-26-2013
- ACS n° 11 ACC NY 146

R179AM

CODE	DIAMETRE	€ht/pce	☐	☒
R179MX024	18X(16X2)	11,17	25	250



ALÉSAGE 18 POUR TUBE MULTICOUCHE



Adaptateur à compression

- Pour tube multicouche
- Utiliser la clef de montage R131
- QB : N°4662-52-2010
- ACS n°11ACCNY146

COLLECTEURS SÉRIE EUROCONE

R553FKS

CODE	DIAMETRE	€/pce	□	⊞
R553FKS242	1"X3/4"E /2	256,75	1	-
R553FKS243	1"X3/4"E /3	299,73	1	-
R553FKS244	1"X3/4"E /4	335,52	1	-
R553FKS245	1"X3/4"E /5	379,44	1	-
R553FKS246	1"X3/4"E /6	423,25	1	-
R553FKS247	1"X3/4"E /7	467,12	1	-
R553FKS248	1"X3/4"E /8	511,03	1	-
R553FKS249	1"X3/4"E /9	554,85	1	-
R553FKS250	1"X3/4"E /10	589,85	1	-

Pour le raccordement au tube, utiliser les adaptateurs 3/4", R179E



EUROCONE

Kit collecteur Inox prémonté avec débitmètres

- Entraxe 50 mm.
- Plage de température 5-70 °C.
- Pression de service maximale 6 bar (10 bar pour le test du système).
- Composé :
 - 1 collecteur de distribution inox avec débitmètres (double échelle : 0÷5 L/min et 0÷1.5 GPM) avec robinet de réglage et d'arrêt.
 - 1 collecteur de retour avec vannes d'arrêt pré réglé pour l'installation des micromoteurs R473 et R473M (non fourni) en utilisant l'adaptateur M30 x 1,5 mm
 - 2 supports métalliques R588ZY001
 - 2 vannes avec raccord union M-F 1" (aller et retour) et thermomètres à contact.
 - 2 groupes terminaux avec robinet de vidange, purgeur d'air manuel et clé R74
 - Adaptateur R179E 3/4"E pour tube PER et PE-RT 16x1,5 (Fourni)

KITR553FP

CODE	DIAMETRE	€/pce	□	⊞
R553FP302	1"X3/4"E /2	525,19	1	-
R553FP303	1"X3/4"E /3	618,45	1	-
R553FP304	1"X3/4"E /4	698,94	1	-
R553FP305	1"X3/4"E /5	779,43	1	-
R553FP306	1"X3/4"E /6	859,93	1	-
R553FP307	1"X3/4"E /7	940,41	1	-
R553FP308	1"X3/4"E /8	1 007,18	1	-
R553FP309	1"X3/4"E /9	1 093,54	1	-
R553FP310	1"X3/4"E /10	1 180,94	1	-
R553FP311	1"X3/4"E /11	1 178,86	1	-
R553FP312	1"X3/4"E /12	1 359,58	1	-

Pour le raccordement au tube, utiliser les adaptateurs 3/4", R179E



EUROCONE

Kit collecteur en technopolymère prémonté avec débitmètres

- Entraxe 50 mm.
- Plage de température 5-60 °C.
- Pression de service maximale 6 bar (10 bar pour le test du système).
- Composé :
 - 1 collecteur de distribution en technopolymère avec débitmètres (double échelle 0÷5 L/min et 0÷1,5 GPM), avec fonction de robinet de réglage et d'arrêt.
 - 1 collecteur retour en technopolymère avec des vannes d'arrêt avec volant manuel, pré réglé pour l'installation des micromoteurs R473 et R473M (non fourni) en utilisant l'adaptateur M30 x 1,5 mm.
 - Joints à double étanchéité en EPDM.
 - R588FPY001 supports métalliques.
 - 2 vannes multifonctions en laiton R269T, avec connexion 1" (aller et retour).

INFORMATIONS

Infos techniques à la fin du chapitre

NOTE

Pour le raccordement au tube utilisez les adaptateurs Eurocone R179E.
La régulation automatique des circuits peut être effectuée en retirant les volants manuels et en montant les micromoteurs R473, R473M.

R179E

CODE	DIAMETRE	€/pce	□	⊞
	Pour tube PER/PB			
R179EX022	3/4" EX(16X13)	8,09	25	250
R179EX027	3/4"E X(20X16)	8,47	25	250
	Pour tube multicouche			
R179EX024	3/4"E X(16X2)	8,82	25	250



EUROCONE POUR TUBE PER/PE-RT ET MULTICOUCHE

Adaptateur - Eurocone

- Nickelé et chromé
- Pour tube PER/PB et Multicouche raccordement Eurocône
- Utiliser la clef plate R131
- QB : N°3944-26-2013
- ACS n°11 ACC NY 146



➤ ACCESSOIRES POUR RAFRAÎCHISSEMENT

R553T

CODE	DIAMETRE	€ht/pce	☐	☒
R553TY300	3/4"E	163,79	1	-

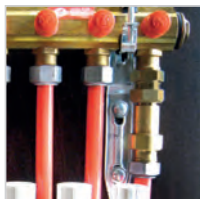

Cartouche thermostatique

- Permet de fermer automatiquement le circuit d'un plancher rafraichissant dès que la température de l'eau est en dessous de 18°C
- Pour les circuits des pièces humides (salle de bain par exemple)
- Eurocone
- Prévoir raccord :
R179EX027 pour tube de 20x16
R179EX022 pour tube de 16x13
- S'installe sur le départ des boucles

R553W-2

CODE	DIAMETRE	€ht/pce	☐
R553WY001	pour coll. R553F 1"	177,81	1
R553WY005	pour coll. R553F 1"1/4	193,37	1
R553WY007	pour coll. R553D 1"1/4	193,37	1



Mousse isolante

- Pour collecteur plancher chauffant type R553F ou R553D
- Jusqu'à 12 sorties
- Sachet de 2 pièces (pour départ et retour)

R553W

CODE	DIAMETRE	€ht/pce	☐
R553WY002	pour coll. R553F 1" + R554D	148,32	1
R553WY006	pour coll. R553F 1"1/4 + R554D	163,86	1
R553WY004	pour coll. R553D 1" + R554D	148,32	1
R553WY008	pour coll. R553D 1"1/4 + R554D	163,86	1
R553WY012	pour coll R553FK 1" + R269T	144,30	1
R553WY014	pour coll R553DK 1" + R269T	nous consulter	



Mousse isolante

- Pour raccord intermédiaire R554D ou R269T
- Sachet de 2 pièces (pour départ et retour)

Les Mousses isolantes

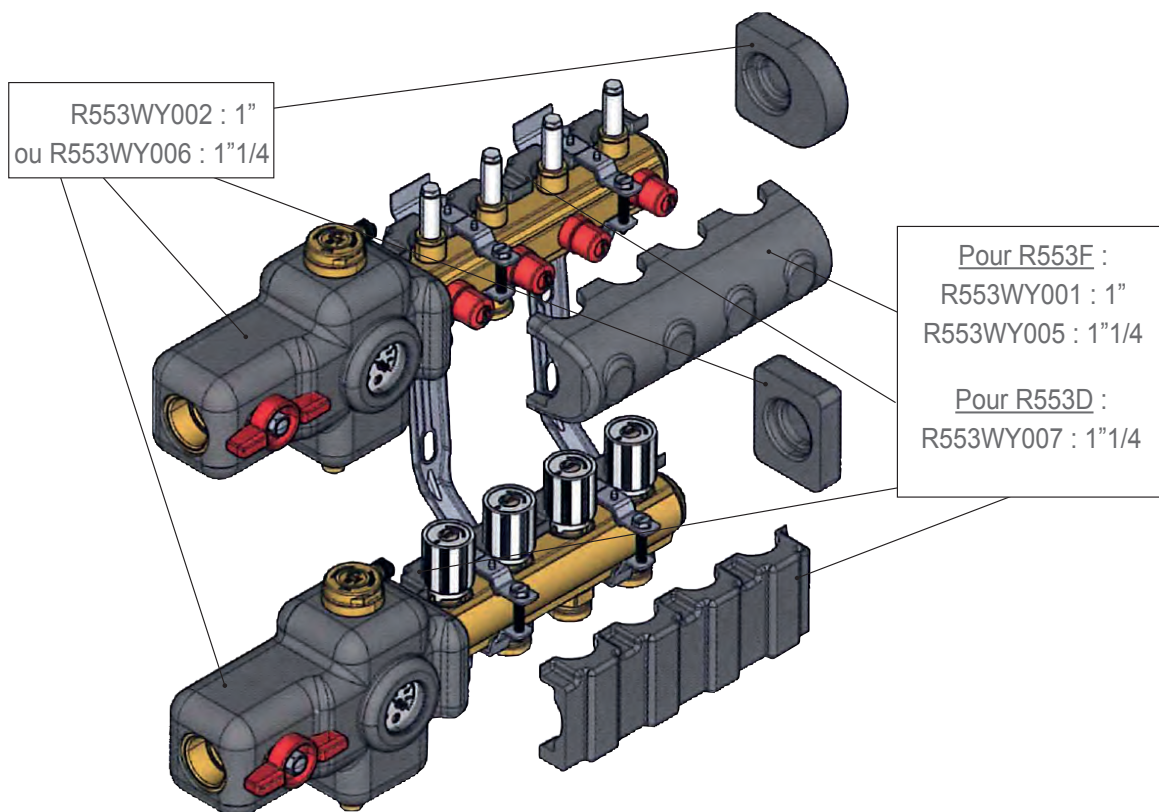

COLLECTEURS AVEC ÉQUILIBRAGE DYNAMIQUE DU DÉBIT

L'équilibre devient si facile.

Collecteur prémonté **série DB**
avec **équilibrage dynamique** du débit.



R553FKDB

Version Faible Débit (LF) : Δp 20 à 60 kPa

CODE	DIAMÈTRE	€ht/pce	□	⊞	POUR COFFRET
R553FKDB102	1"X18 /2	624,83	1	-	R501Y001
R553FKDB103	1"X18 /3	735,38	1	-	400x700x110 mm
R553FKDB104	1"X18 /4	845,92	1	-	
R553FKDB105	1"X18 /5	956,49	1	-	R501Y002
R553FKDB106	1"X18 /6	1 067,03	1	-	600x700x110 mm
R553FKDB107	1"X18 /7	1 177,58	1	-	
R553FKDB108	1"X18 /8	1 288,12	1	-	
R553FKDB109	1"X18 /9	1 398,66	1	-	R501Y003
R553FKDB110	1"X18 /10	1 509,22	1	-	800x700x110 mm

Pour le raccordement au tube, utiliser les adaptateurs alésage 18, R179, R179AM

ALÉSAGE 18

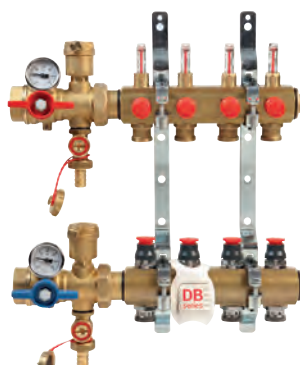

- Kit collecteur débitmètre prémonté avec équilibrage dynamique du débit
- Plage de température 5+95 °C.
 - Pression de service maximale de 10 bars.
 - Disponible en version : Faible Débit (LF)
 - Plage de régulation du débit sur circuit simple : 20÷160 l/h (LF)
 - Plage de pression différentielle de fonctionnement : 20÷60 kPa (LF)
 - Débitmètres : échelle 0÷2,5 l/min (LF)
 - Composition :
 - 1 collecteur 1" départ avec débitmètre
 - 1 collecteur 1" retour avec vanne d'équilibrage dynamique du débit.
 - 2 vannes multifonctions 1", (R269T)
 - 2 supports R588ZY001
 - 1 Clef d'arrêt R558
 - Utiliser les raccords R179 pour tube PB/PER et R179 AM pour tube multicouche Giacomini

R73PY010 INCLUSE



R179

ALÉSAGE 18 POUR TUBE PER/PE-RT

CODE	DIAMÈTRE	€ht/pce	□	⊞
R179X077	18X(16X13)	7,70	25	250
R179X091	18X(20X16)	7,70	25	250

Adaptateur - alésage

- Nickelé et chromé
- Pour tube PER/PB
- Utiliser la clef plate R131
- QB : N°3944-26-2013
- ACS n° 11 ACC NY 146



R179AM

ALÉSAGE 18 POUR TUBE MULTICOUCHE

CODE	DIAMÈTRE	€ht/pce	□	⊞
R179MX024	18X(16X2)	11,17	25	250

Adaptateur à compression

- Pour tube multicouche
- Utiliser la clef de montage R131
- QB : N°4662-52-2010
- ACS n°11ACCNY146



P12ADB

CODE	DIAMÈTRE	€ht/pce	□	⊞
P12ADBX002	3/8" - 1/2" - 3/4"(LF)	25,71	1	

Mécanisme pour collecteurs R553FKDB série DB.

- Livré avec la clé de manœuvre R73PY010.
- Raccordement tête thermostatique Clip-Clap.



INFO

- Ne sont pas compatibles avec les autres robinets Giacomini.



R553FPDB

Version Faible Débit (LF) : Δp 20 à 60 kPa

CODE	DIAMÈTRE	€/ht/pce	□	POUR COFFRET
R553FPDB342	1"X3/4"E /2	414,06	1	R501Y001
R553FPDB343	1"X3/4"E /3	489,05	1	400x700x110 mm
R553FPDB344	1"X3/4"E /4	564,05	1	
R553FPDB345	1"X3/4"E /5	639,03	1	R501Y002
R553FPDB346	1"X3/4"E /6	714,07	1	600x700x110 mm
R553FPDB347	1"X3/4"E /7	789,06	1	
R553FPDB348	1"X3/4"E /8	864,05	1	
R553FPDB349	1"X3/4"E /9	939,09	1	R501Y003
R553FPDB350	1"X3/4"E /10	1 014,08	1	800x700x110 mm
R553FPDB351	1"X3/4"E /11	nous consulter		R501Y004
R553FPDB352	1"X3/4"E /12	nous consulter		1000x700x110 mm

Pour le raccordement au tube, utiliser les adaptateurs 3/4", R179E

Version Haut Débit (HF) : Δp 30/40 à 150 kPa

CODE	DIAMÈTRE	€/ht/pce	□	POUR COFFRET
R553FPDB362	1"X3/4"E /2	711,34	1	R501Y001
R553FPDB363	1"X3/4"E /3	831,51	1	400x700x110 mm
R553FPDB364	1"X3/4"E /4	951,65	1	
R553FPDB365	1"X3/4"E /5	1 071,82	1	R501Y002
R553FPDB366	1"X3/4"E /6	1 191,99	1	600x700x110 mm
R553FPDB367	1"X3/4"E /7	1 312,15	1	
R553FPDB368	1"X3/4"E /8	1 432,30	1	
R553FPDB369	1"X3/4"E /9	1 552,46	1	R501Y003
R553FPDB370	1"X3/4"E /10	1 672,63	1	800x700x110 mm
R553FPDB371	1"X3/4"E /11	1 792,79	1	501Y004
R553FPDB372	1"X3/4"E /12	1 912,94	1	1000x700x110 mm

Pour le raccordement au tube, utiliser les adaptateurs 3/4", R179E

EUROCONE



R73PY010 INCLUDE



Kit collecteur prémonté avec débitmètres, en technopolymère avec équilibrage dynamique du débit

- Entraxe 50 mm.
- Plage de température 5+60 °C.
- Pression de service maximale 6 bar (10 bar pour le test du système).
- Plage de régulation de débit sur circuit simple : **Faible débit** : 20 à 160L/h. **Haut débit** : 10 à 250 L/h
- Plage de pression différentielle de fonctionnement : **Faible débit** : 20 à 60 kPa. **Haut débit** : 30/40 à 150 kPa
- Débitmètres : **Faible débit** : échelle 0 à 2,5 L/min
- **Haut débit** : double échelle : 0 à 5 L/min et 0 à 1,5GPM
- Composé :
 - 1 collecteur de distribution en technopolymère avec débitmètres et avec régulation/interception des fluides.
 - 1 collecteur retour en technopolymère avec des vannes d'arrêt avec volant manuel, préréglé pour un micromoteur avec une bague M30x1,5 mm.
 - Joints à double étanchéité en EPDM.
 - R588FPY001 supports métalliques.
 - 2 vannes multifonctions en laiton R269T, avec connexion 1" (aller et retour).

R553FSDB

Version Faible Débit (LF) : Δp 20 à 60 kPa

CODE	DIAMÈTRE	€/ht/pce	□	POUR COFFRET
R553FSDB142	1"X3/4"E /2	430,79	1	R501Y001
R553FSDB143	1"X3/4"E /3	553,18	1	400x700x110 mm
R553FSDB144	1"X3/4"E /4	675,56	1	
R553FSDB145	1"X3/4"E /5	797,96	1	R501Y002
R553FSDB146	1"X3/4"E /6	920,34	1	600x700x110 mm
R553FSDB147	1"X3/4"E /7	1 042,71	1	
R553FSDB148	1"X3/4"E /8	1 165,10	1	
R553FSDB149	1"X3/4"E /9	1 287,49	1	R501Y003
R553FSDB150	1"X3/4"E /10	1 409,87	1	800x700x110 mm
R553FSDB151	1"X3/4"E /11	1 532,26	1	R501Y004
R553FSDB152	1"X3/4"E /12	1 654,65	1	1000x700x110 mm

Pour le raccordement au tube, utiliser les adaptateurs 3/4", R179E

R73PY010 INCLUDE



EUROCONE

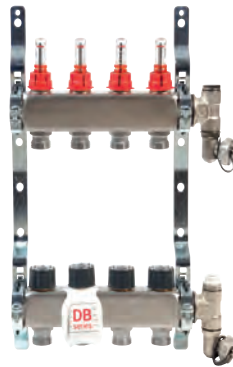

- Kit collecteur débitmètre INOX prémonté avec équilibrage dynamique du débit
- Plage de température 5+70 °C.
 - Pression de service maximale de 6 bars.
 - Disponible en versions : Faible Débit (LF)
 - Plage de régulation du débit sur circuit simple : 20÷160 L/h (LF)
 - Plage d'ajustement du débit sur le circuit : 20÷160 L/h (LF)
 - Plage de pression différentielle de fonctionnement : 20÷60 kPa (LF)
 - Débitmètres : échelle 0÷2,5 L/min (LF)
 - Composition :
 - 1 collecteur 1" départ avec débitmètre
 - 1 collecteur 1" retour avec vanne d'équilibrage dynamique du débit prédisposé pour montage des micromoteurs R473 ou R473M
 - 2 groupes terminaux avec robinet de vidange, purgeur d'air manuel et clé R74
 - 2 supports R588ZY001
 - 1 Clef d'arrêt R558
 - Clé de préréglage R73PY010
 - Utiliser les raccords R179 pour tube PB/PER et R179 AM pour tube multicouche Giacomini

R179E

EUROCONE POUR TUBE PER/PE-RT ET MULTICOUCHE

CODE	DIAMÈTRE	€/ht/pce	□	▣
	Pour tube PER/PB			
R179EX022	3/4" EX(16X13)	8,09	25	250
R179EX027	3/4"E X(20X16)	8,47	25	250
	Pour tube multicouche			
R179EX024	3/4"E X(16X2)	8,82	25	250

Adaptateur - Eurocone

- Pour tube PER/PB et Multicouche raccordement Eurocône
- Utiliser la clef plate R131
- QB : N°3944-26-2013
- ACS n°11 ACC NY 146



P12HDB

CODE	DIAMÈTRE	€/ht/pce	□
P12HDBX001	3/4"(Faible Débit)	30,76	1
P12HDBX002	3/4"(Haut Débit)	nous consulter	1

Mécanisme pour collecteurs R553FPDB et R553FSDB.

- Livré avec la clé de manœuvre R73PY010.
- Raccordement M30X1,5mm.



INFO

- P12ADB001 : version Faible Débit (LF) ; membrane de couleur rouge ; Connexion M30x1,5mm.
- P12ADB002 : version Haut Débit (HF) ; membrane de couleur noire ; Connexion M30x1,5mm.

▶ COLLECTEURS PRÉMONTÉ ET PRÉCÂBLÉ

R557R-2

CODE	DIAMÈTRE	€ht/pce	□	⊞
R557RY024	1" X18 /4	1 934,26	1	-
R557RY025	1" X18 /5	1 971,24	1	-
R557RY026	1" X18 /6	2 049,19	1	-
R557RY027	1" X18 /7	2 091,93	1	-
R557RY028	1" X18 /8	2 131,98	1	-
R557RY029	1" X18 /9	2 224,35	1	-
R557RY030	1" X18 /10	2 265,32	1	-
R557RY031	1" X18 /11	2 305,45	1	-
R557RY032	1" X18 /12	2 347,81	1	-

Pour le raccordement au tube, utiliser les adaptateurs alésage 18, R179, R179AM

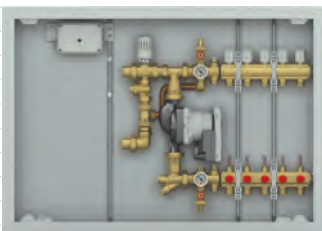

Groupe prémonté et précâblé

- Avec réglage et distribution pour systèmes à basse température, avec température fixe, contrôle thermostatique, circulateur à 3 vitesses avec thermostatde sécurité K373 précâblé, groupe de remplissage/vidange, purgeur et thermomètres.
- Raccordement 1"
- Coffret : Hauteur : 605mm, Profondeur : 110mm
- **A compléter avec les accessoires.**

INFORMATIONS

Infos techniques à la fin du chapitre



Accessoires

CODE	DIAMÈTRE	€ht/pce	□	⊞
R553AY002	Kit 1" pour 2 zones Haute T°	471,52	1	-
R553AY003	Kit 1" pour 3 zones Haute T°	540,66	1	-
R588RY010	Support pour collecteur 1"	31,85	1	-

R557R-1

CODE	DIAMÈTRE	€ht/pce	□	⊞
R557RY042	1"	894,31	1	-



Groupe de mélange à point fixe, pour raccordement plancher chauffant et radiateur.

- R557RY042 : Avec circulateur 25/6

▶ COLLECTEURS PRÉMONTÉS

R553D

ENTRAXE 50 MM

CODE	DIAMÈTRE	€ht/pce	□	⊞
R553ZY002	1" X18 /2	186,04	1	-
R553ZY003	1" X18 /3	250,45	1	-
R553ZY004	1" X18 /4	332,40	1	-
R553ZY005	1" X18 /5	453,16	1	-
R553ZY006	1" X18 /6	526,52	1	-
R553ZY007	1" X18 /7	608,67	1	-
R553ZY008	1" X18 /8	690,01	1	-
R553ZY009	1" X18 /9	764,60	1	-
R553ZY010	1" X18 /10	852,13	1	-
R553ZY011	1" X18 /11	972,63	1	-
R553ZY012	1" X18 /12	998,92	1	-

Pour le raccordement au tube, utiliser les adaptateurs alésage 18, R179, R179AM



Collecteur prémonté

- Sortie alésage 18
- Avec support métallique R588ZY001, étiquettes de zone
- Utiliser les raccords R179 pour tube PB/PER et R179 AM pour tube multicouche Giacomini
- Peut être équipé avec les micromoteurs type R473 ou R478

INFORMATIONS

Infos techniques à la fin du chapitre

ENTRAXE 50 MM

CODE	DIAMÈTRE	€ht/pce	□	⊞
R553ZY022	1"1/4X18 /2	207,62	1	-
R553ZY023	1"1/4X18 /3	290,99	1	-
R553ZY024	1"1/4X18 /4	385,78	1	-
R553ZY025	1"1/4X18 /5	477,77	1	-
R553ZY026	1"1/4X18 /6	559,34	1	-
R553ZY027	1"1/4X18 /7	650,23	1	-
R553ZY028	1"1/4X18 /8	734,93	1	-
R553ZY029	1"1/4X18 /9	821,32	1	-
R553ZY030	1"1/4X18 /10	910,44	1	-
R553ZY031	1"1/4X18 /11	997,57	1	-
R553ZY032	1"1/4X18 /12	1 104,31	1	-

Pour le raccordement au tube, utiliser les adaptateurs alésage 18, R179, R179AM



R553F

ENTRAXE 50 MM

CODE	DIAMÈTRE	€ht/pce	☐	☒
R553FZY002	1"X18 /2	207,93	1	-
R553FZY003	1"X18 /3	279,89	1	-
R553FZY004	1"X18 /4	371,41	1	-
R553FZY005	1"X18 /5	453,16	1	-
R553FZY006	1"X18 /6	526,52	1	-
R553FZY007	1"X18 /7	608,67	1	-
R553FZY008	1"X18 /8	690,01	1	-
R553FZY009	1"X18 /9	764,60	1	-
R553FZY010	1"X18 /10	852,13	1	-
R553FZY011	1"X18 /11	972,63	1	-
R553FZY012	1"X18 /12	998,92	1	-

Pour le raccordement au tube, utiliser les adaptateurs alésage 18, R179, R179AM



Collecteur prémonté avec débitmètre

- Extrémité 1" - Alésage 18
- Avec débitmètre (30,300L/h)
- Avec support métallique R588ZY001, étiquettes de zone
- Utiliser les raccords R179 pour tube PB/PER et R179 AM pour tube multicouche Giacomini
- Peut être équipé avec les micromoteurs type R473 ou R478

INFORMATIONS

Infos techniques à la fin du chapitre

➤ SPÉCIAL AGRANDISSEMENT

R557F

CODE	DIAMÈTRE	€ht/pce	☐	☒
R557FY002	1"X18 /2	822,97	1	-
R557FY003	1"X18 /3	917,22	1	-
R557FY004	1"X18 /4	1 026,40	1	-
R557FY005	1"X18 /5	1 109,65	1	-
R557FY006	1"X18 /6	1 202,23	1	-
R557FY007	1"X18 /7	1 284,19	1	-
R557FY008	1"X18 /8	1 376,35	1	-
R557FY009	1"X18 /9	1 463,96	1	-
R557FY010	1"X18 /10	1 609,99	1	-

Pour le raccordement au tube, utiliser les adaptateurs alésage 18, R179, R179AM

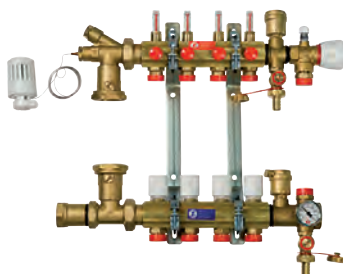

Kit collecteur spécial agrandissement

- Permet d'offrir le confort d'un plancher chauffant à une pièce en partant d'un circuit radiateur existant. Idéal pour une véranda, une extension ...
- Utiliser les raccords R179 pour tube PER/PB et R179AM pour tube multicouche Giacomini

INFORMATIONS

Infos techniques à la fin du chapitre

Exemple de raccordement électrique

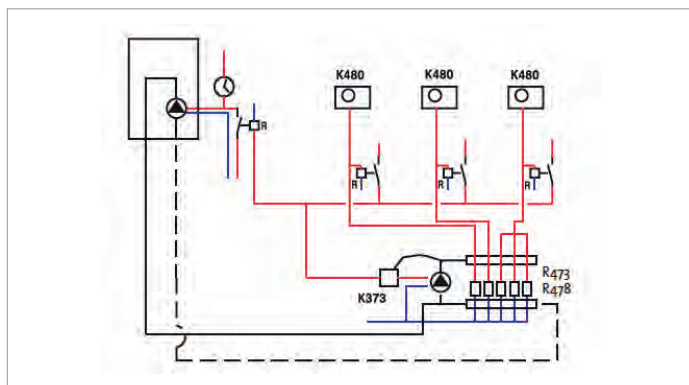

R557I

CODE	DIMENSIONS	POUR COLLECTEURS	€ht/pce	☐
R557Y051	850x605x150mm	R557F (2 à 7 sorties)	632,32	1
R557Y052	1000x605x150mm	R557F (8 à 12 sorties)	711,08	1
R557RY075	850x605x110mm	R557R-2 (4 à 5 sorties)	319,63	1
R557RY076	1000x605x110mm	R557R-2 (6 à 8 sorties)	360,31	1
R557RY077	1200x605x110mm	R557R-2 (9 à 12 sorties)	406,88	1



Coffret métallique à encastrer

- Complet avec serrure pour fermeture de la porte.
- Pour collecteur R557R-2 ou R557F selon modèle.

VANNES MULTIFONCTIONS ET RACCORDS DE TERMINAISON

R269T

CODE	DIAMETRE	€ht/pce	□	⊞
R269TY035	1"FX1"M	256,66	1	-
R269TY036	1"1/4Fx1"1/4M	343,92	1	-

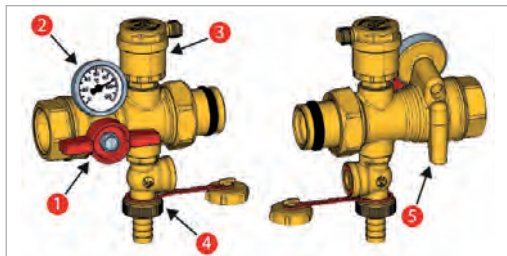

Deux vannes multifonctions (rouge et bleue)

+ 2 bouchons de terminaison

• Auto-étanche

• Se montent en tête du collecteur

• Les vannes cumulent plusieurs fonctions :

1- Vanne à sphère d'arrêt

2- Thermomètre à contact.

3- Purgeur d'air automatique avec soupape d'arrêt auto-étanche pour le remplacement.

4- Vanne de remplissage/vidange avec bouchon.

5- Doigt de gant pour sonde de température à immersion (Ø6 mm).

INFORMATIONS

Infos techniques à la fin du chapitre

R554B

CODE	DIAMETRE	€ht/pce	□	⊞
R554BY005	1"	33,35	1	-
R554BY006	1" 1/4	36,31	1	-



Raccord terminal

• Auto-étanche

• Purgeur d'air automatique

• Vanne de remplissage/vidange

R554D

CODE	DIAMETRE	€ht/pce	□	⊞
R554DY005	* 1"	117,78	1	20
R554DY006	* 1" 1/4	118,44	1	20



Raccord intermédiaire

• Auto-étanche

• Placer en amont pour une meilleure purge d'air

• A prendre par deux avec les collecteurs

• Thermomètre incorporé

• Avec purgeur automatique, thermomètre, vanne de remplissage/vidange avec bouchon et bouchon de terminaison

NOTES

*Jusqu'à épuisement des stocks

R227

CODE	DIAMETRE	€ht/pce	□	⊞
R227Y003	1/2" X6	9,74	1	25



Doigt de gant

• Pour sonde de départ K363A

• A positionner dans le R554D

COFFRETS

R500

CODE	DIAMETRE	DIMENSIONS L x H x P	€/ht/pce	□
R500Y001	de 2 à 3 sorties	400 x 450 x 110 à 170mm	186,13	1
R500Y002	de 4 à 7 sorties	600 x 450 x 110 à 170mm	214,97	1
R500Y003	de 8 à 10 sorties	800 x 450 x 110 à 170mm	255,65	1



Coffret métallique à encastrer

- Pour collecteur
- Réglable en profondeur
- Couleur : RAL 9016

R502

CODE	DIAMETRE	DIMENSIONS L x H x P	€/ht/pce	□
R502Y001	de 2 à 4 sorties	400 x 682 à 750 x 110 à 170mm	247,77	1
R502Y002	de 5 à 8 sorties	600 x 682 à 750 x 110 à 170mm	273,83	1
R502Y003	de 9 à 12 sorties	800 x 682 à 750 x 110 à 170mm	344,16	1
R502Y004	de 13 à 16 sorties	1000 x 682 à 750 x 110 à 170mm	693,32	1



Coffret métallique à encastrer avec réhausse

- Pour collecteur
- Réglable en profondeur
- Couleur : RAL 9016

R501

CODE	DIAMETRE	DIMENSIONS L x H x P	€/ht/pce	□
R501Y001	de 2 à 3 sorties	400 x 700 x 110mm	373,38	1
R501Y002	de 4 à 7 sorties	600 x 700 x 110mm	389,06	1
R501Y003	de 8 à 10 sorties	800 x 700 x 110mm	486,49	1
R501Y004	de 11 à 12 sorties	1000 x 700 x 110mm	632,41	1



Coffret métallique mural

- Pour collecteur
- Couleur : RAL 9016

KIT THERMOSTATIQUE

FR508M

CODE	DIAMETRE	€/ht/pce	□	⊞
FR508MY01	120x120x73mm	140,45	1	-



Kit thermostatique

- Pour le réglage thermostatique de la température ambiante des installations à basse température
- Raccordement mural
- Composé de:
 - Boîtier en plastique avec couvercle R508MY001
 - Robinet thermostatique 18x18 R414MX003
 - Purgeur automatique R 881Y002
 - Tête thermostatique R470X001

FILTRES ET PRODUITS DE PROTECTION

R145XC

CODE	DIAMETRE	€ht/pce	□	⊞
R145XC004	3/4"M	89,29	1	10



P145XC001 P145XC002



- Filtre magnétique compact
- Isole les impuretés dans l'installation de chauffage et/ou de rafraîchissement.
 - Les impuretés sont séparées grâce à l'action combinée d'un aimant et d'un filtre métallique.
 - Equipé d'une vanne d'arrêt à boisseau sphérique et d'un clapet anti-retour ce qui permet le nettoyage sans avoir à vider le système.
 - Composants inclus dans le filtre :
 - Bouchon G 3/4"F pour le raccord entrée/sortie
 - Raccord à tube G 3/4"F x G 3/4"F

PIÈCES DÉTACHÉES

CODE	DIAMETRE	€ht/pce	□	⊞
P145XC001	3/4" / longueur 63mm	13,77	1	20
P145XC002	3/4"	4,91	1	20



VIDEO
R145XC

R143N

CODE	TYPE	€ht/pce	□	⊞
R143NX004	3/4"F x 3/4"M raccords Ø20 mm	110,60	1	12

KIT DE RECHARGE DE GRANULES

CODE	type	€ht/pce	□	⊞
P143X004	pour R143N 3/4"	51,33	1	24

P143X004



NEW



- Neutraliseur d'acide des condensats
- pour chaudières à condensation max. 35 kW
 - protège les canalisations du système de la maison et l'environnement.
 - livré avec la première charge de filtre incluse, avec des raccords droits et courbés à 90° pour de multiples installations, deux supports de fixation avec les bouchons de blocage relatifs, et un système anti-blocage de la chaudière.
 - Plage de température ambiante : 1+50 °C
 - Débit maximum : 3 L/h

R146C

CODE	DIAMÈTRE	€ht/pce	□	⊞
R146CX004	3/4"M	166,97	1	10
R146CX005	1" M	208,45	1	10

ACCESSOIRES POUR VERSION 3/4" M

CODE	DIAMETRE	€ht/pce	□	⊞
R254PY034	3/4"F x 3/4"M	22,04	1	5
R176PY008	3/4"F x 3/4"F	8,66	1	5
R176PY018	3/4"F x 3/4"F	13,46	1	5

ACCESSOIRES POUR VERSION 1" M

CODE	DIAMETRE	€ht/pce	□	⊞
P15FY005	1"F x 1"F	29,22	1	50

CLÉ DE MAINTENANCE AVEC CLEF ALLEN

CODE	DIAMETRE	€ht/pce	□	⊞
R73DY001	-	35,16	1	10

KIT R146C AVEC VANNE R254PY034 ET DOUILLE R176PY018

CODE	DIAMETRE	€ht/pce	□	⊞
R146CKX004	3/4"M	190,74	1	50



R146CX004 R146CKX004

R254PY034 R176PY008 R176PY018



P15FY005 R73DY001



- Séparateur de boue magnétique orientable
- Sépare et enlève les impuretés à l'intérieur des circuits hydrauliques des installations modernes de systèmes de chauffage et refroidissement.
 - Elimine les boues présentes dans l'eau de chauffage
 - Le raccord orientable permet d'être installé sous la chaudière, sur tuyaux verticaux, horizontaux, inclinés et coudés à 90°.
 - Corps et porte-aimant en laiton, insert cyclonique en matière synthétique haute résistance, filtre 300 µm en acier inoxydable AISI 304, joints EPDM, aimant néodyme (N35H), efficacité de l'aimant :
 - 13000 Gauss pour le 3/4" (aimant rouge)
 - 12100 Gauss pour le 1" (aimant laiton)
 - Plage de température 5+90 °C.
 - Pression de service maximale 10 bar.
 - Fluides : eau, solutions de glycol (max. 50 % de glycol).



VIDEO
R146C



R146W

CODE	TYPE	€ht/pce	□	⊞
R146WY504	pour R146C 3/4" et R146CX004	49,65	1	-
R146WY015	pour R146C 1"	35,00	1	4



Isolation pour les séparateur de boues
 • Isolation de 20 mm d'épaisseur en polypropylène expansé.

K376

CODE	Litre	€ht/pce	□	⊞
K376Y500	10L	212,49	1	-



Adjuvant pour chape chauffante
 • Bidon de 10 litres
 • 0,25 L pour 25kg de ciment

K375-MC1

CODE	Litre	€ht/pce	□	⊞
K375Y802	0,5L	121,88	1	-



Produit de protection
 • Inhibiteurs de tartre et de corrosion organiques et inorganiques
 • Environ un bidon pour 120L d'eau, ratio à la longueur et au diamètre du tube
 • A utiliser en association avec le biocide K375Y005

K375-MC10

CODE	Litre	€ht/pce	□	⊞
K375Y005	0,5 L	163,15	1	-



Biocide
 • biocide polyvalent en prévention du développement de bactéries et micro-organismes fongieux
 • Environ un bidon pour 80 m², ratio à la longueur et au diamètre du tube
 • pH (0,5% en solution) : 6 - 7

PIÈCES DÉTACHÉES ET ACCESSOIRES

R553S

ENTRAXE 50 MM

CODE	DIAMÈTRE	€ht/pce	□	⊞
R553SY002	1"X18 /2	73,95	1	30
R553SY003	1"X18 /3	106,77	1	20
R553SY004	1"X18 /4	146,12	1	20
R553SY005	1"X18 /5	182,66	1	20
R553SY006	1"X18 /6	215,54	1	10
R553SY007	1"X18 /7	252,25	1	10
R553SY008	1"X18 /8	289,18	1	10
R553SY009	1"X18 /9	331,25	1	10
R553SY010	1"X18 /10	371,69	1	10
R553SY011	1"X18 /11	413,99	1	10



ENTRAXE 50 MM

CODE	DIAMÈTRE	€ht/pce	□	⊞
R553SY022	1"1/4X18 /2	79,93	1	15
R553SY023	1"1/4X18 /3	113,78	1	10
R553SY024	1"1/4X18 /4	156,20	1	10
R553SY025	1"1/4X18 /5	199,87	1	10
R553SY026	1"1/4X18 /6	233,67	1	10
R553SY027	1"1/4X18 /7	274,32	1	5
R553SY028	1"1/4X18 /8	313,29	1	5
R553SY029	1"1/4X18 /9	359,42	1	5
R553SY030	1"1/4X18 /10	419,02	1	5
R553SY031	1"1/4X18 /11	466,71	1	5

Collecteur

- Série alésage / sorties mâles
- Robinets d'arrêt incorporés
- Réglage fin (équilibre) et mémoire (avec clef R558)
- Utiliser les raccords:
 - R179 pour tube PB/PER
 - R179 AM pour tube multicouche Giacomini
 - R178 pour le tube cuivre

P10S

CODE	DIAMÈTRE	€ht/pce	□	⊞
P10SY001	1"	18,79	1	-
P10SY002	1" 1/4	18,79	1	-

Corps de réglage intérieur

- Pour la partie haute du collecteur R553D



R558

CODE	DIAMÈTRE	€ht/pce	□	⊞
R558Y001	-	11,58	1	100

Clef de réglage

- Pour R553D et R553F ou R553S et R553M



R553M

CODE	DIAMÈTRE	€ht/pce	□	⊞
R553MY002	1"X18 /2	108,91	1	-
R553MY003	1"X18 /3	150,39	1	-
R553MY004	1"X18 /4	195,75	1	-
R553MY005	1"X18 /5	237,96	1	-
R553MY006	1"X18 /6	268,78	1	-
R553MY007	1"X18 /7	329,50	1	-
R553MY008	1"X18 /8	375,96	1	-
R553MY009	1"X18 /9	417,35	1	-
R553MY010	1"X18 /10	471,99	1	-
R553MY011	1"X18 /11	515,01	1	-
R553MY012	1"X18 /12	566,46	1	-



Collecteur

- Série alésage / sorties mâles
- Avec débitmètre (30, 300L/h)
- Utiliser les raccords :
 - R179 pour tube PB/PER
 - R179 AM pour tube multicouche Giacomini
 - R178 pour le tube cuivre

P78M

CODE	DIAMÈTRE	€ht/pce	□	⊞
P78MY001	0,5/5Lmin	11,68	1	-
P78MY002	0,4/2,6Lmin	11,58	1	-

Débitmètre

- Pour R553F, R553FKDB



R532

CODE	DIAMÈTRE	€ht/pce	□	⊞
R532Y001	3/8" X18	45,64	10	100

Débitmètre

- De 1 à 4L/m
- A installer en retirant l'écrou de R553D
- Il se nettoie simplement en le faisant tourner sur lui-même
- S'installe sur le retour



R553V

ENTRAXE 50 MM

CODE	DIAMÈTRE	€ht/pce	□	⊞
R553VY002	1"X18 /2	115,32	1	15
R553VY003	1"X18 /3	165,95	1	10
R553VY004	1"X18 /4	203,03	1	10
R553VY005	1"X18 /5	258,48	1	10
R553VY006	1"X18 /6	307,23	1	10
R553VY007	1"X18 /7	361,40	1	5
R553VY008	1"X18 /8	409,11	1	5
R553VY009	1"X18 /9	453,45	1	5
R553VY010	1"X18 /10	502,17	1	5
R553VY011	1"X18 /11	547,05	1	5



ENTRAXE 50 MM

CODE	DIAMÈTRE	€ht/pce	□	⊞
R553VY022	1"1/4X18 /2	126,77	1	10
R553VY023	1"1/4X18 /3	181,87	1	10
R553VY024	1"1/4X18 /4	234,50	1	10
R553VY025	1"1/4X18 /5	305,43	1	10
R553VY026	1"1/4X18 /6	344,46	1	5
R553VY027	1"1/4X18 /7	411,98	1	5
R553VY028	1"1/4X18 /8	615,70	1	5
R553VY029	1"1/4X18 /9	717,87	1	5
R553VY030	1"1/4X18 /10	766,23	1	5
R553VY031	1"1/4X18 /11	861,28	1	5

Collecteur

- Partie basse plancher chauffant
- Sortie alésage 18
- Robinet thermostatizable
- Utiliser les raccords R179 pour tube PB/PER et 179 AM pour tube multicouche Giacomini
- Peut être équipé avec les micromoteurs type R473 ou R478

P10V

CODE	DIAMÈTRE	€ht/pce	□	⊞
P10VY001	1"x18	26,47	1	-
P10VY002	1" 1/4x18	27,86	1	-
P10VY011	1"x18	26,47	1	-
P10VY012	1" 1/4x18	27,86	1	-



Robinet intérieur

- Pour la partie basse du collecteur R553D, R553DK, R553F, R553FK et R553V

Pour connaître le modèle, repérer sur la tranche du collecteur si un liseret gravé est présent.

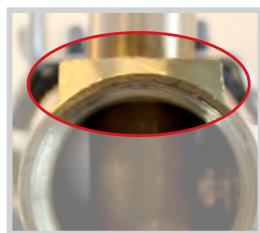

Ancien modèle
utiliser P10VY001 et
P10VY002

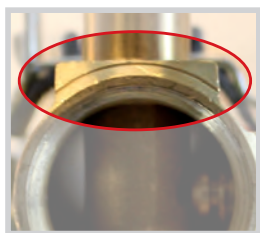

Nouveau modèle
utiliser P10VY011 et
P10VY012

R450H

CODE	DIAMÈTRE	€ht/pce	□	⊞
R450X001	-	3,34	1	250

Volant manuel

- Pour collecteur R553D, R553F, et R553V



P18A

CODE	DIAMÈTRE	€ht/pce	□	⊞
P18AY001	-	2,00	1	-

- Ecoure presse-étoupe
- Pour Mécanisme P12A



P12A

CODE	DIAMÈTRE	€ht/pce	□	⊞
P12AX011	3/8"-1/2"-3/4"	9,01	1	50
P12AX004	1/2"	8,18	1	200

Mécanisme

- Pour robinetterie Thermostatizable et collecteur
- Anti-Blocking System
- Axe unique
- P12AX011 : Pour collecteur.
- P12AX004 : FR508M.



R400T

CODE	DIAMÈTRE	€ht/pce	□	⊞
R400TY500	-	89,72	1	-

Clef

- Pour changement du mécanisme P12A dans les robinets thermostatiques avec vidange de l'installation
- Conseillé pour le déblocage du mécanisme sur des installations anciennes



P10VS

CODE	DIAMÈTRE	€ht/pce	□	⊞
P10VSY001	-	16,24	1	-

- Mécanisme intérieur pour collecteur inoxydable R553FS



R588Z

CODE	POUR COLLECTEUR	€ht/sachet	□
R588ZY001	3/4" - 1" - 1"1/4	40,44	2

Jeu de deux supports long

- Métallique
- Avec isolation en caoutchouc
- Pour les collecteurs R553D, R553F et R551 dans les coffrets R500, R501



Livré par 2 pièces

R588FP

CODE	DIAMÈTRE	€ht/pce	□
R588FPY001	-	11,44	1

Support long

- Métallique et technopolymère
- Pour les collecteurs de synthèse R553FP et R553FPDB



giacoConfort

Le système plancher chauffant/rafraîchissant basse température

Du confort toute l'année !

Avantages

Confort absolu

- Une température homogène dans toute la maison.
- Régulation pièce par pièce.
- Insonore.

Système réversible

- Chaud en hiver, froid en été.

Economique

- Même confort à 18°C qu'à 20°C.
- Choix de l'énergie : gaz, fioul, électricité...*

Esthétique

- Plus de radiateur
- Plus de traces noires sur les murs et plafonds.

Hygiénique

- Plus de déplacement de poussière.

* Chauffant seulement

Courbes comparatives de répartition verticale des températures

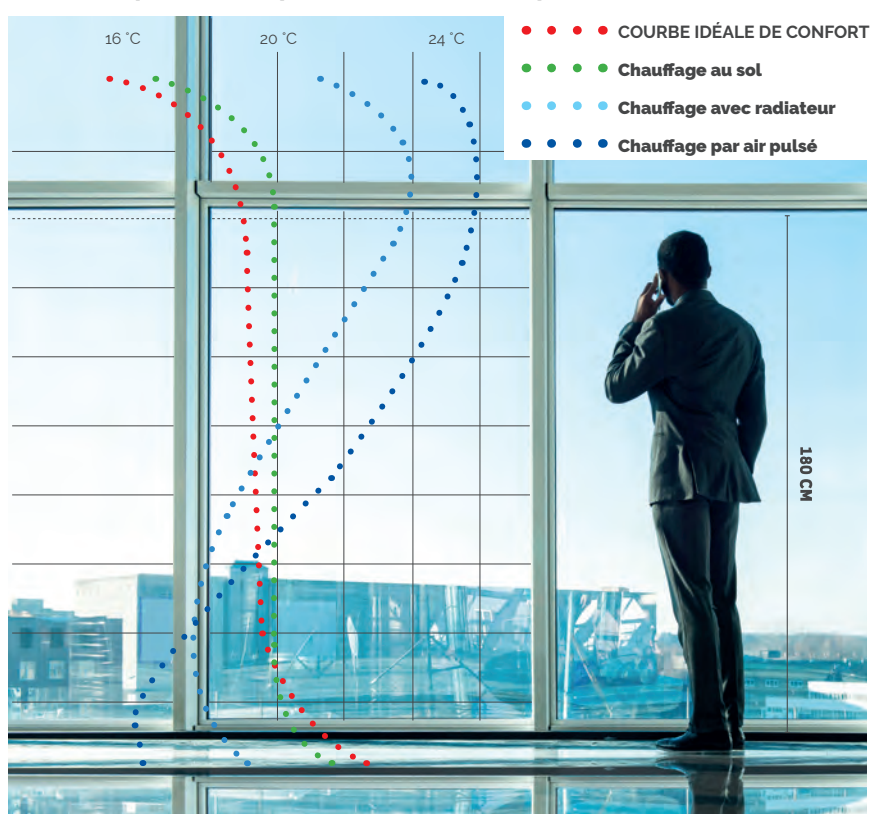

En détail

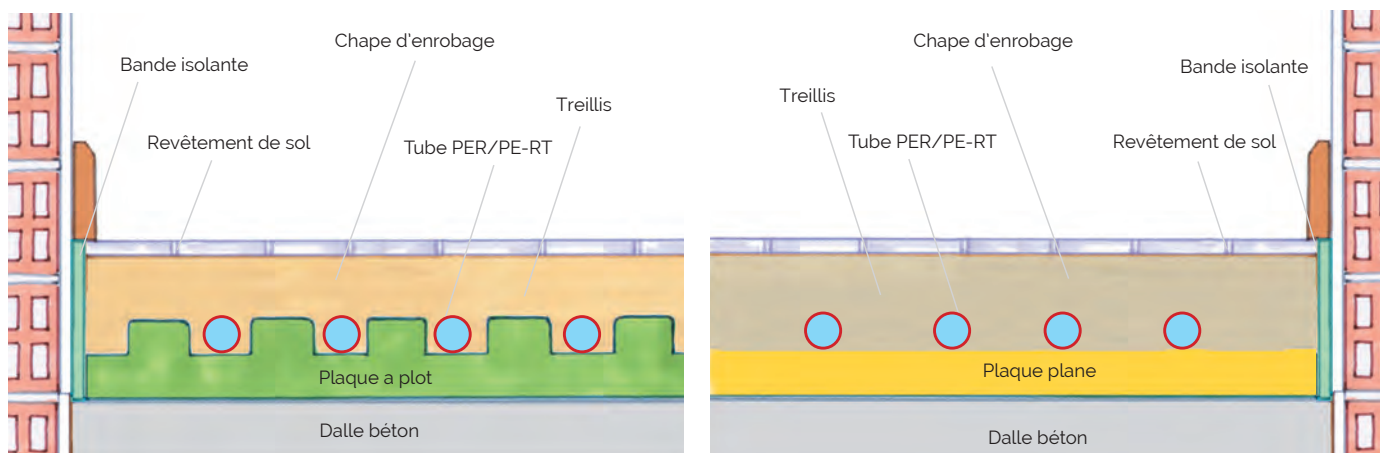

En savoir +

Canalisation

Toutes les canalisations (sanitaire, air, évacuation, électrique...) doivent être prévues et se positionner sous l'isolant dans une chape de ravaillage (sous le plancher chauffant).

Collecteur

Le positionnement du ou des collecteurs doit être pensé au plus tôt. Placé "le plus au centre" du bâtiment et à "40 cm minimum du sol".

Plaque isolante

Posées après la mise en place de la bande isolante périphérique, les plaques s'emboîtent les unes dans les autres. Elles assurent deux fonctions: celle de l'isolant et celle de support pour les boucles des tubes. Plusieurs modèles sont disponibles, plaque à plots ou plaque plane... l'épaisseur doit être choisie en fonction du type de bâti en correspondance avec la bonne résistance thermique.

Tubes & Boucles

Les tubes se posent d'une seule longueur (sans raccord) du "collecteur départ" au "collecteur retour".

Dalle

Avant le coulage, un test d'étanchéité et de pression est réalisé. Plusieurs types de chapes peuvent être coulées sur le système GiacoConfort. La dalle béton traditionnelle (350kg/m³) doit être armée d'un treillis métallique et l'adjuvant K376 doit aussi être ajouté. Avec une chape fluide, se référer aux DTA leur correspondant. La présence de l'installateur lors du coulage de la chape est impérative.

Revêtement de sol

Différents types de matériaux peuvent être utilisés avec le système GiacoConfort (céramique ou analogue, scellée ou collée, parquet, textile, plastique...), à condition qu'ils nous soient notifiés avant l'étude et conformes aux différents "DTU" et "Prescriptions techniques".



Les +

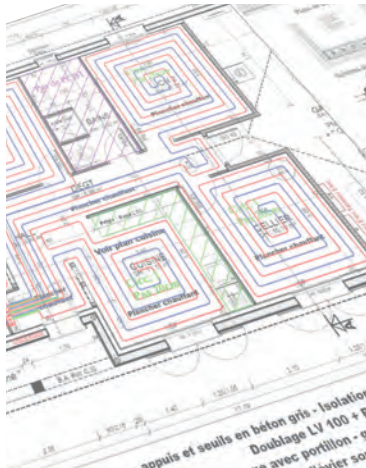

UN SERVICE ÉTUDE ET TECHNIQUE étudie et conçoit les plans de mise en œuvre du système plancher chauffant et/ou rafraîchissant personnalisés à vos besoins en partenariat avec l'architecte ou l'entreprise désignés.

UNE LIVRAISON RAPIDE avec nos 6000m² de stockage nos magasiniers planifient et orchestrent vos commandes afin de vous livrer au plus vite. Dès la réception de votre commande définitive, nous vous livrons si besoin sur chantier.

DES FORMATIONS PERSONNALISÉES en accord avec votre chargé d'affaires secteur, nous mettons à votre disposition notre savoir-faire tout en respectant la sécurité et les réglementations en vigueur.



Déroulement d'un plancher chauffant

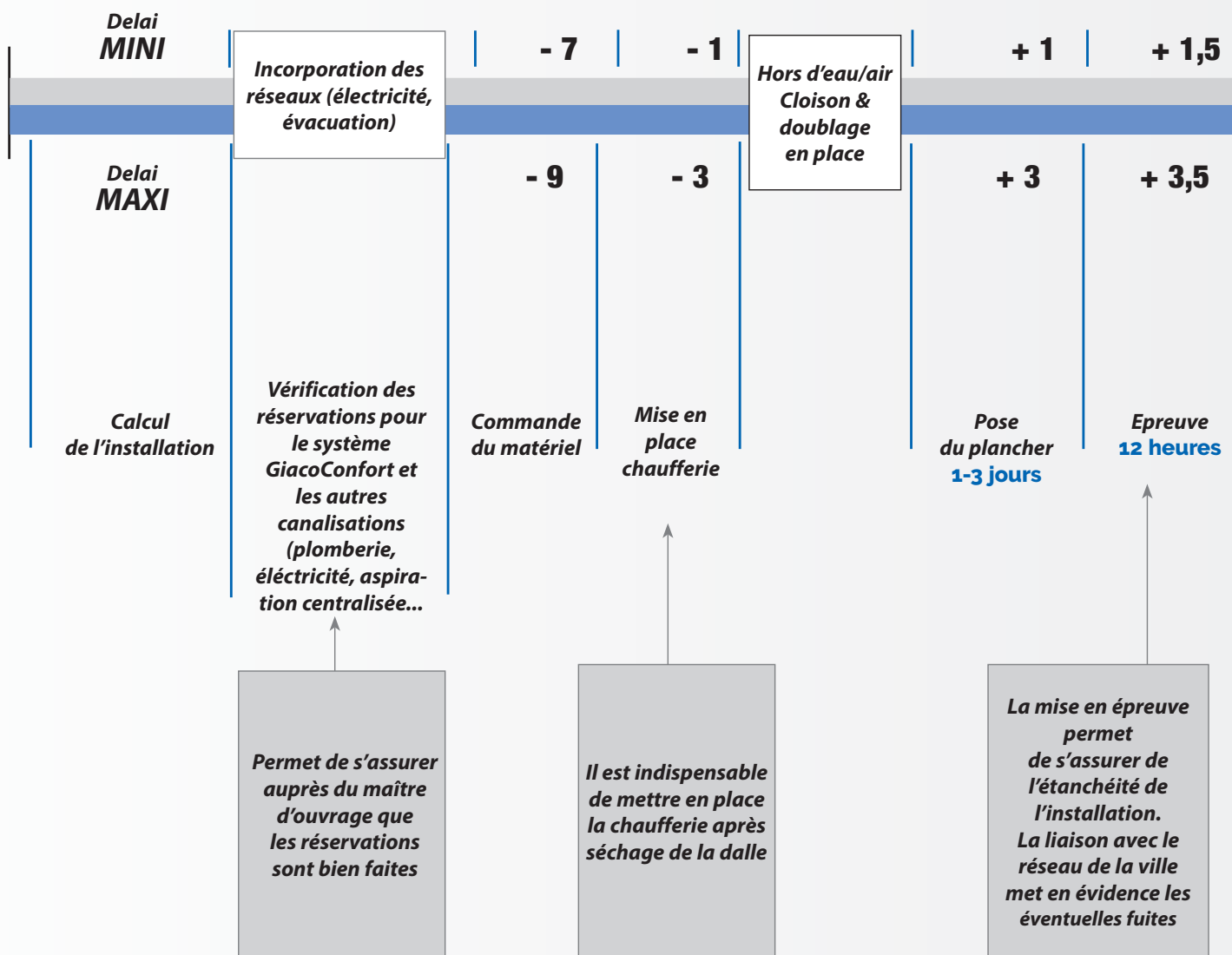



TÉLÉCHARGER
GUIDE DE POSE
PCBT



TÉLÉCHARGER
NOTICE
D'ENTRETIEN
PCBT

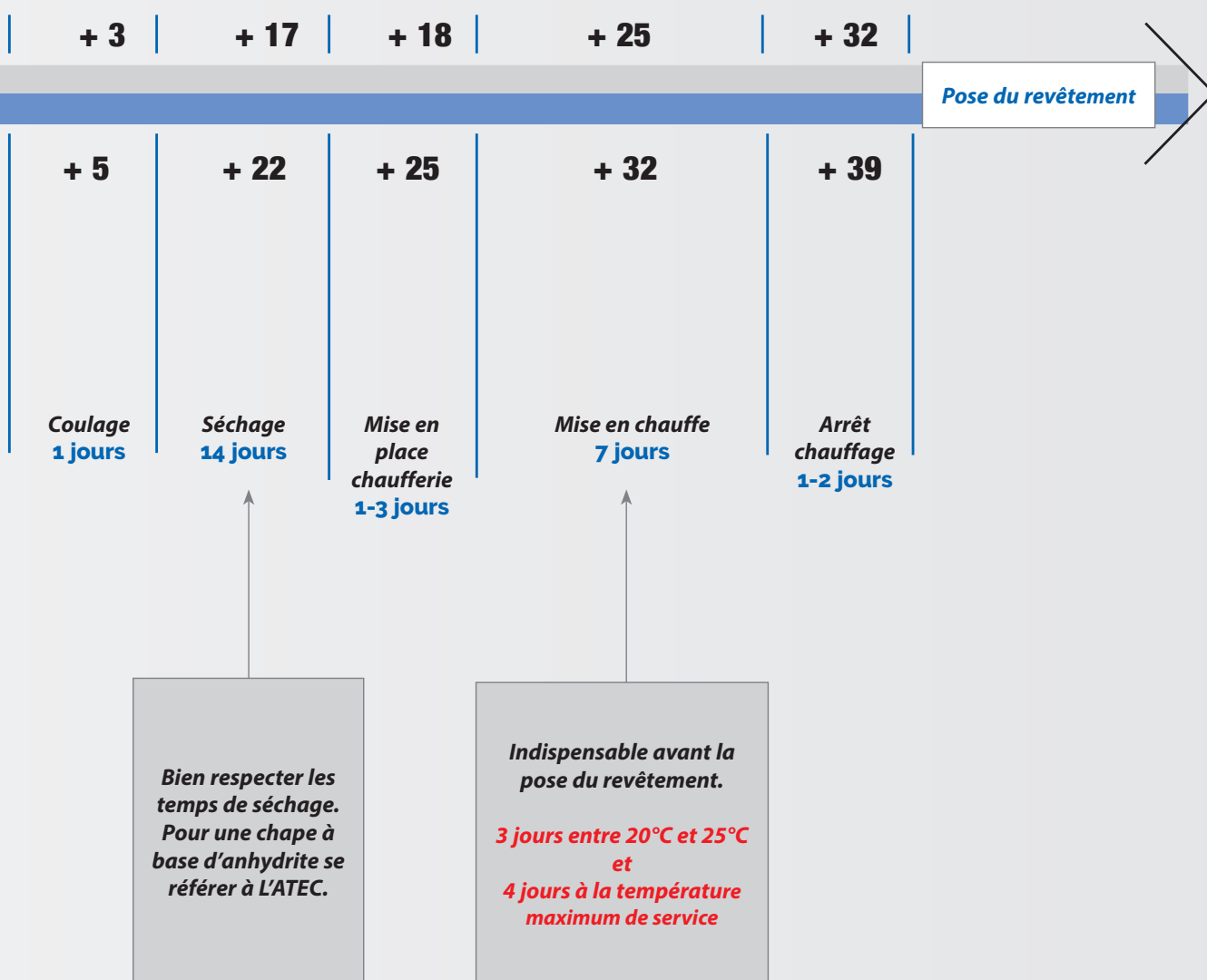

giacoConfort

Le plancher chauffant & rafraîchissant by *Giacomini*



TELECHARGER LE
FORMULAIRE



FORMULAIRE D'ETUDE PLANCHER CHAUFFANT

Date Référence Giacomini : PRE-CHIFFRAGE ETUDE

<i>GROSSISTE (+ adresse mail)</i>	<i>INSTALLATEUR</i>
-----------------------------------	---------------------

Référence du chantier :

Température Extérieure de base : / Département / Altitude

<p>Nature de l'installation : Température de départ : <input type="checkbox"/> 35°C <input type="checkbox"/> 40°C <input type="checkbox"/> 45°C Générateur : <input type="checkbox"/> Chaudière <input type="checkbox"/> Pompe à chaleur Delta t° Plancher : <input type="checkbox"/> Chauffant <input type="checkbox"/> Chauffant & rafraîchissant Bâtiment : <input type="checkbox"/> Neuf <input type="checkbox"/> Rénovation Année de construction</p>	<p>Nature de l'enrobage de la dalle : <input type="checkbox"/> Chape Fluide Anhydrite (Ep : Mm) <small>(Enrobage minimum au dessus du tube ou plot : 30mm)</small> <input type="checkbox"/> Béton traditionnel ciment (Ep :Mm) <small>(Enrobage minimum au dessus du tube ou plot : 35mm)</small> <input type="checkbox"/> Chape Thermio + (Ep :Mm) <small>(Enrobage minimum au dessus du tube ou plot : 20mm)</small></p>
---------------------------------------------------------------------------------------------------------------------------------------------------------------------------------------------------------------------------------------------------------------------------------------------------------------------------------------------------------------------------------------------------------------------------------------------------------------------------------------------------------------------------------------------------------------------------------	-----------------------------------------------------------------------------------------------------------------------------------------------------------------------------------------------------------------------------------------------------------------------------------------------------------------------------------------------------------------------------------------------------------------------------------------------------------------------------------

Si vous n'avez pas de Calcul de puissance : 60W/m² 75W/m² 90 W/m² Ratio Personnalisé :W/m²

<p>Nos produits :</p> <table style="width:100%;"> <tr> <td style="width:33%; text-align: center;"> <table style="width:100%;"> <tr><td>R</td><td>R</td><td>R</td></tr> <tr><td>D</td><td>+</td><td>+</td></tr> <tr><td>C</td><td>1</td><td>2</td></tr> </table> </td> <td style="width:33%; text-align: center;"> <table style="width:100%;"> <tr><td>R</td><td>R</td><td>R</td></tr> <tr><td>D</td><td>+</td><td>+</td></tr> <tr><td>C</td><td>1</td><td>2</td></tr> </table> </td> </tr> </table> <p>Plaques « Easyplots » : H49 (R:0,75 m₂k/W) <input type="checkbox"/><input type="checkbox"/><input type="checkbox"/> H66 (R:1,25 m₂k/W) <input type="checkbox"/><input type="checkbox"/><input type="checkbox"/> H81 (R:1,70 m₂k/W) <input type="checkbox"/><input type="checkbox"/><input type="checkbox"/> H95 (R:2,10 m₂k/W) <input type="checkbox"/><input type="checkbox"/><input type="checkbox"/> H105 (R:2,40 m₂k/W) <input type="checkbox"/><input type="checkbox"/><input type="checkbox"/> Plaques Rénovation : T50H32 (R:0,50 m₂k/W) <input type="checkbox"/><input type="checkbox"/><input type="checkbox"/> Plaques Acoustique « 19dBa » : R982FY006 (R:0,75 m₂k/W) <input type="checkbox"/><input type="checkbox"/><input type="checkbox"/> Tubes pour PCBT : PER <input type="checkbox"/> 16X1,5 <input type="checkbox"/> 20X1,9 PERT-BAO <input type="checkbox"/> 16X1,5 <input type="checkbox"/> 20X1,9 MULTICOUCHES <input type="checkbox"/> 16X2 <input type="checkbox"/> 20X2</p>	<table style="width:100%;"> <tr><td>R</td><td>R</td><td>R</td></tr> <tr><td>D</td><td>+</td><td>+</td></tr> <tr><td>C</td><td>1</td><td>2</td></tr> </table>	R	R	R	D	+	+	C	1	2	<table style="width:100%;"> <tr><td>R</td><td>R</td><td>R</td></tr> <tr><td>D</td><td>+</td><td>+</td></tr> <tr><td>C</td><td>1</td><td>2</td></tr> </table>	R	R	R	D	+	+	C	1	2	<p>Plaques Planes PUR : 25mm (R:1,15 m₂k/W) <input type="checkbox"/><input type="checkbox"/><input type="checkbox"/> 30mm (R:1,35 m₂k/W) <input type="checkbox"/><input type="checkbox"/><input type="checkbox"/> 40mm (R:1,85 m₂k/W) <input type="checkbox"/><input type="checkbox"/><input type="checkbox"/> 48mm (R:2,20 m₂k/W) <input type="checkbox"/><input type="checkbox"/><input type="checkbox"/> 57mm (R:2,60 m₂k/W) <input type="checkbox"/><input type="checkbox"/><input type="checkbox"/> 69mm (R:3,15 m₂k/W) <input type="checkbox"/><input type="checkbox"/><input type="checkbox"/> 80mm (R:3,70 m₂k/W) <input type="checkbox"/><input type="checkbox"/><input type="checkbox"/> 101mm (R:4,65 m₂k/W) <input type="checkbox"/><input type="checkbox"/><input type="checkbox"/> 120mm (R:5,55 m₂k/W) <input type="checkbox"/><input type="checkbox"/><input type="checkbox"/> Autre plaque plane : Mousse Projetée : <input type="checkbox"/><input type="checkbox"/><input type="checkbox"/> Epaisseur :Cm</p>	<p>Collecteurs (avec R269T) : <input type="checkbox"/> Laiton - Avec débitmètre 1" FK <input type="checkbox"/> Laiton - Sans débitmètre 1" DK <input type="checkbox"/> Polymère - Avec débitmètre 1" FP <input type="checkbox"/> Inox - Avec débitmètre 1" FKS</p> <p>Coffrets collecteurs : <input type="checkbox"/> Encastrer <input type="checkbox"/> Encastrer + Rehausse <input type="checkbox"/> Mural</p> <p>Isolation collecteurs : <input type="checkbox"/> OUI <input type="checkbox"/> NON</p> <p>Régulation pour Plancher chauffant : <input type="checkbox"/> Régulation Pièce par Pièce (Filaire) <input type="checkbox"/> Régulation Pièce par Pièce (Sans Fil) <input type="checkbox"/> Régulation Par Zone (R292 + R193)</p>
<table style="width:100%;"> <tr><td>R</td><td>R</td><td>R</td></tr> <tr><td>D</td><td>+</td><td>+</td></tr> <tr><td>C</td><td>1</td><td>2</td></tr> </table>	R	R	R	D	+	+	C	1	2	<table style="width:100%;"> <tr><td>R</td><td>R</td><td>R</td></tr> <tr><td>D</td><td>+</td><td>+</td></tr> <tr><td>C</td><td>1</td><td>2</td></tr> </table>	R	R	R	D	+	+	C	1	2			
R	R	R																				
D	+	+																				
C	1	2																				
R	R	R																				
D	+	+																				
C	1	2																				

Pour toute étude, l'emplacement définitif des nourrices de distribution est obligatoire et indispensable

Les joints de constructions sont ils indiqués sur le plan : OUI NON

Les puissances à installer sont-elles fournies avec le plan : OUI NON

(OBLIGATOIRE RT 2012 – RISQUE DE MAUVAIS FONCTIONNEMENT)

Autres informations (toutes informations peut avoir son importance lors de la détermination du plancher, n'hésitez pas à les donner) :

Informations :

Nous vous rappelons que nous traçons que l'arrivée dans les zones à équiper en plancher, En tant que systémiste, si l'intégralité du système n'est pas prise chez nous des frais d'étude peuvent être exigés.

GIACOMINI
 Parc de Pontillaut – Rue Rome CS 30176
 77348 PONTAULT COMBAULT Cedex
 Mail : technique.plancher@giacomini.fr



NIVEAU	DESIGNATION DE LA PIECE	SURFACE TOTALE M ²	SURFACE DE CHAUFFE M ²	TEMPERATURE AMBIANTE °C	TYPE DE REVETEMENT DE SOL NATURE	LOCAL SOUS LE PLANCHER (COCHER LA CASE CORRESPONDANTE)				PUISSANCE A INSTALLER Watt
						VIDE SANITAIRE NON ISOLE	VIDE SANITAIRE ISOLE	SUR TERRE PLEIN	LOCAL CHAUFFE	
						<input type="checkbox"/>	<input type="checkbox"/>	<input type="checkbox"/>	<input type="checkbox"/>	
						<input type="checkbox"/>	<input type="checkbox"/>	<input type="checkbox"/>	<input type="checkbox"/>	
						<input type="checkbox"/>	<input type="checkbox"/>	<input type="checkbox"/>	<input type="checkbox"/>	
						<input type="checkbox"/>	<input type="checkbox"/>	<input type="checkbox"/>	<input type="checkbox"/>	
						<input type="checkbox"/>	<input type="checkbox"/>	<input type="checkbox"/>	<input type="checkbox"/>	
						<input type="checkbox"/>	<input type="checkbox"/>	<input type="checkbox"/>	<input type="checkbox"/>	
						<input type="checkbox"/>	<input type="checkbox"/>	<input type="checkbox"/>	<input type="checkbox"/>	
						<input type="checkbox"/>	<input type="checkbox"/>	<input type="checkbox"/>	<input type="checkbox"/>	
						<input type="checkbox"/>	<input type="checkbox"/>	<input type="checkbox"/>	<input type="checkbox"/>	
						<input type="checkbox"/>	<input type="checkbox"/>	<input type="checkbox"/>	<input type="checkbox"/>	
						<input type="checkbox"/>	<input type="checkbox"/>	<input type="checkbox"/>	<input type="checkbox"/>	
						<input type="checkbox"/>	<input type="checkbox"/>	<input type="checkbox"/>	<input type="checkbox"/>	
						<input type="checkbox"/>	<input type="checkbox"/>	<input type="checkbox"/>	<input type="checkbox"/>	
						<input type="checkbox"/>	<input type="checkbox"/>	<input type="checkbox"/>	<input type="checkbox"/>	
						<input type="checkbox"/>	<input type="checkbox"/>	<input type="checkbox"/>	<input type="checkbox"/>	
						<input type="checkbox"/>	<input type="checkbox"/>	<input type="checkbox"/>	<input type="checkbox"/>	
						<input type="checkbox"/>	<input type="checkbox"/>	<input type="checkbox"/>	<input type="checkbox"/>	
						<input type="checkbox"/>	<input type="checkbox"/>	<input type="checkbox"/>	<input type="checkbox"/>	
						<input type="checkbox"/>	<input type="checkbox"/>	<input type="checkbox"/>	<input type="checkbox"/>	
						<input type="checkbox"/>	<input type="checkbox"/>	<input type="checkbox"/>	<input type="checkbox"/>	
						<input type="checkbox"/>	<input type="checkbox"/>	<input type="checkbox"/>	<input type="checkbox"/>	
						<input type="checkbox"/>	<input type="checkbox"/>	<input type="checkbox"/>	<input type="checkbox"/>	
						<input type="checkbox"/>	<input type="checkbox"/>	<input type="checkbox"/>	<input type="checkbox"/>	
						<input type="checkbox"/>	<input type="checkbox"/>	<input type="checkbox"/>	<input type="checkbox"/>	
						<input type="checkbox"/>	<input type="checkbox"/>	<input type="checkbox"/>	<input type="checkbox"/>	
						<input type="checkbox"/>	<input type="checkbox"/>	<input type="checkbox"/>	<input type="checkbox"/>	
						<input type="checkbox"/>	<input type="checkbox"/>	<input type="checkbox"/>	<input type="checkbox"/>	
						<input type="checkbox"/>	<input type="checkbox"/>	<input type="checkbox"/>	<input type="checkbox"/>	
						<input type="checkbox"/>	<input type="checkbox"/>	<input type="checkbox"/>	<input type="checkbox"/>	
						<input type="checkbox"/>	<input type="checkbox"/>	<input type="checkbox"/>	<input type="checkbox"/>	
						<input type="checkbox"/>	<input type="checkbox"/>	<input type="checkbox"/>	<input type="checkbox"/>	
						<input type="checkbox"/>	<input type="checkbox"/>	<input type="checkbox"/>	<input type="checkbox"/>	
						<input type="checkbox"/>	<input type="checkbox"/>	<input type="checkbox"/>	<input type="checkbox"/>	
						<input type="checkbox"/>	<input type="checkbox"/>	<input type="checkbox"/>	<input type="checkbox"/>	
						<input type="checkbox"/>	<input type="checkbox"/>	<input type="checkbox"/>	<input type="checkbox"/>	
						<input type="checkbox"/>	<input type="checkbox"/>	<input type="checkbox"/>	<input type="checkbox"/>	
						<input type="checkbox"/>	<input type="checkbox"/>	<input type="checkbox"/>	<input type="checkbox"/>	
						<input type="checkbox"/>	<input type="checkbox"/>	<input type="checkbox"/>	<input type="checkbox"/>	
						<input type="checkbox"/>	<input type="checkbox"/>	<input type="checkbox"/>	<input type="checkbox"/>	
						<input type="checkbox"/>	<input type="checkbox"/>	<input type="checkbox"/>	<input type="checkbox"/>	
						<input type="checkbox"/>	<input type="checkbox"/>	<input type="checkbox"/>	<input type="checkbox"/>	
						<input type="checkbox"/>	<input type="checkbox"/>	<input type="checkbox"/>	<input type="checkbox"/>	
						<input type="checkbox"/>	<input type="checkbox"/>	<input type="checkbox"/>	<input type="checkbox"/>	

Informations :

Nous vous rappelons que nous traçons que l'arrivée dans les zones à équiper en plancher, En tant que systémiste, si l'intégralité du système n'est pas prise chez nous des frais d'étude peuvent être exigés.

GIACOMINI

Parc de Pontillaut - Rue Rome CS 30176
77348 PONTAULT COMBAULT Cedex
Mail : technique.plancher@giacomini.fr



THERMIO[®]MAX
TECHNOLOGY

GIACOMINI
WATER E-MOTION

La garantie d'un plancher chauffant/rafraîchissant Ultra-performant



Une solution en toute saison !
Un confort en hiver, un rafraîchissement en été.

Deux procédés innovants, avec des performances optimales, pour votre plancher chauffant et rafraîchissant basse température.

Les +

- ✓ **Confortable en toutes saisons** : Une homogénéité de la température ambiante.
- ✓ **Sans mouvement d'air** : Le plancher chauffant en hiver chauffe l'habitat par un très doux rayonnement. En été, il rafraîchit votre intérieur par l'absorption de la chaleur ambiante.
- ✓ **Pilotez votre chauffage avec smartphone et tablette** : Vous maîtrisez et ajustez la température des pièces de votre habitation.
- ✓ **Performance et sécurité** : Une solution certifiée Eu.Bac VT0,2k qui améliore la performance du système et diminue la consommation d'énergie primaire.

Les MAX

- ✓ **Un MAX de performance** : augmentation de l'émission thermique de +40% en chaud comme en froid.
- ✓ **Un MAX de confort** : +80% de diffusivité thermique pour une montée (ou descente) en température encore plus rapide, pour un confort immédiat.
- ✓ **Un MAX de rafraîchissement** : abaissement de la température de 5° à 7°C grâce la technologie COOL-TEC®.
- ✓ **Un MAX d'économies** : jusqu'à 20% d'économies sur la facture de chauffage.

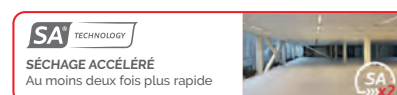

*En associant: Thermostat KFR83Y + Kit Multizone KFR20Y + Collecteur gamme R553 + Micromoteur.

fr.giacomini.com | www.lachapeliquote.fr



Indices de classements

Certifications des plaques

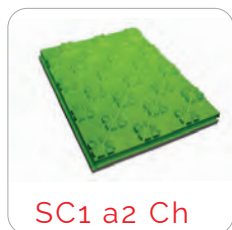

SC1 a2 Ch

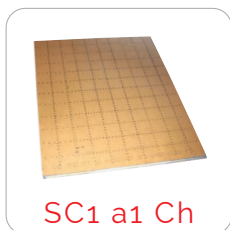

SC1 a1 Ch

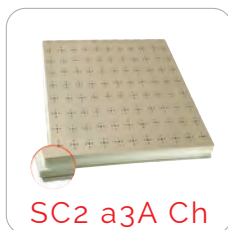

SC2 a3A Ch

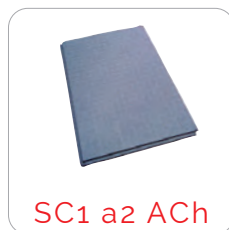

SC1 a2 ACh

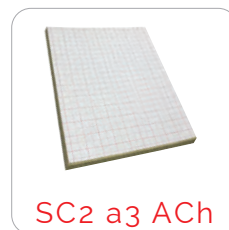

SC2 a3 ACh

SC1 - SC2 : Classe de compressibilité en fonction de la résistance à l'écrasement sous charge de la sous-couche.
SC 1 : Sous-couche recevant une chape de 5 cm avec armature ou une chape de 6 cm sans armature.
SC 2 : Sous-couche recevant une chape de 6 cm avec armature.

a - b : Charge d'exploitation admissible dans le local.
a : < 500 kg/m² (tertiaire, bureaux...) **b** : < 200 kg/m² (résidentiel)

1 - 2 - 3 - 4 : Réduction totale de l'épaisseur de la sous-couche au bout de 10 ans. Plus le chiffre est petit plus la réduction est faible.
1 : < 0,5mm ; **2** : 0,5 à 1mm ; **3** : 1 à 1,5mm ; **4** : 1,5 à 2mm.

A : Sous-couche acoustique de traitement aux bruits d'impact.

Ch : Compatibilité avec un plancher chauffant.

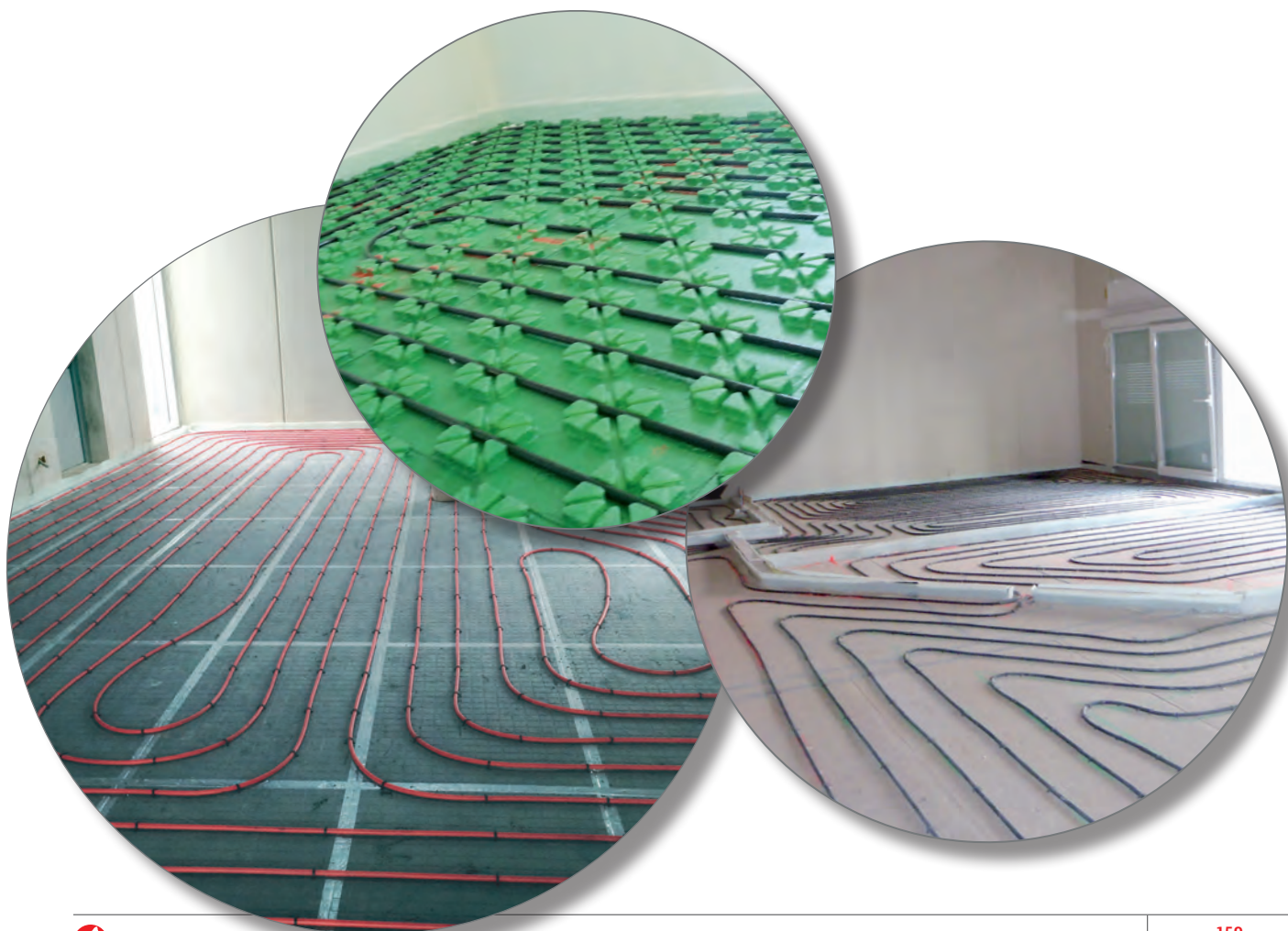

Les plaques

R982F

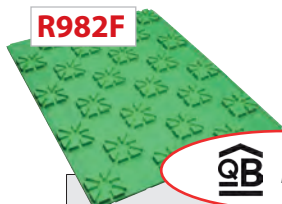

Il convient de bien choisir ces plaques... et ceci en fonction de la norme RT2005, qui prend en compte les différentes situations d'isolations (terre plein, vide sanitaire...)



N° : 163-275

	R982FY007	R982FY012	R982FY008	R982FY009	R982FY010	R982FY011	R979TGY003
Revêtement	Pare-vapeur						
Pas de pose en mm	par multiples de 75mm						50 mm
Dimensions utiles en mm	1 200 x 900						1400 x 800
Dimensions totales en mm	1 225 x 925						1450 x 850
Surface utile	1,08 m ²						1,12 m ²
Hauteur totale panneau d'isolation en mm	49	66	81	95	105	145	30
Hauteur de la semelle en mm	27	44	59	73	83	123	10
Résistance thermique en m ² .k/W	0,75	1,25	1,70	2,10	2,40	3,00	0,49
Classe de compression	SC1 a2 Ch						
Masse volumique	25 kg/m ³						
Résistance à la chaleur	-30 Å + 70°C						
Charge admissible	< 500 kg/m ²						-
ΔLw en dB	19 dB						-
Colisage dalles par colis (surface en m ²)	14 (15,12m ²)	10 (10,8m ²)	7 (7,56m ²)	6 (6,48m ²)	6 (6,48m ²)	4 (4,32m ²)	10 (11,20m ²)

R982DB

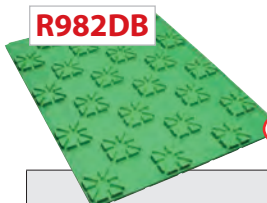

N° : 667-163-2022

	R982DBY01	R982DBY02	R982DBY03	R982DBY04	R982DBY05	R982DBY06
Revêtement	Pare-vapeur					
Pas de pose en mm	par multiples de 75mm					
Dimensions utiles en mm	1 200 x 900					
Dimensions totales en mm	1 225 x 925					
Surface utile	1,08 m ²					
Hauteur totale panneau d'isolation en mm	49	66	81	95	105	145
Hauteur de la semelle en mm	27	44	59	73	83	123
Résistance thermique en m ² .k/W	0,75	1,25	1,70	2,10	2,40	3,00
Classe de compression	SC1 a2 Ch					
Masse volumique	25 kg/m ³					
Résistance à la chaleur	-30 Å + 70°C					
Charge admissible	< 500 kg/m ²					
ΔLw en dB	21 dB					
Colisage dalles par colis (surface en m ²)	14 (15,12m ²)	10 (10,8m ²)	7 (7,56m ²)	6 (6,48m ²)	6 (6,48m ²)	4 (4,32m ²)

Sur un sol plan et débarrassé de toute aspérité on commencera la pose des plaques en partant de la périphérie des pièces.

On tiendra compte à la fois des tenons et mortaises et de l'alignement des plots pour disposer les plaques (qui peuvent être découpées à l'aide d'une scie égoïne fine).

Nous vous conseillons de poser du carton ou des planches sur les passages fréquentés (seuils, portes, couloirs...) afin de ne pas détériorer les plots.

Enfin, avant de dérouler le tube, nous vous conseillons de boucher tous les interstices entre les plaques découpées à l'aide de la scie et celles disposées le long du mur.

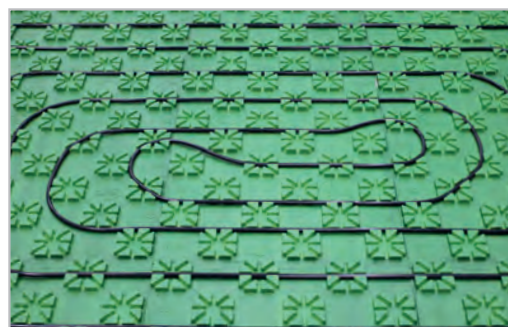

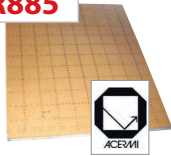
R885**Domaine d'application**

Les plaques planes de la série R885 constituent un ensemble de plaques isolantes en mousse de polyuréthane destiné à la réalisation de plancher chauffant à eau chaude basse température

dans le cadre des systèmes GIACOCONFORT de GIACOMINI. Les circuits de tubes en PER, PE-RT ou multicouche sont maintenus avec des agrafes R983 et fixé avec l'agrafeuse R863.

Les plaques planes R885 permettent de réaliser des planchers chauffants nécessitant un fort coefficient d'isolation sous un faible encombrement.

Classement pour application plancher compression :

Version de 25 à 140 mm : SC1 a2 Ch

Caractéristiques thermiques :

- 0.025 W/(m.K) pour version de 25 mm
- 0.023 W/(m.K) pour version de 30 mm
- 0.022 W/(m.K) pour Version de 40 à 140 mm

Résistance critique à la compression :

25 à 140 mm : RCS = 105 kPa

Valeur ds mini : 1,3 %

Valeur ds maxi : 1,6 %

Certification

ACERMI N°08/006/481

I	S	O	L	E
5	2	3	2	4

Emballage : sous film plastique et palette.

	R885Y507	R885Y503	R885Y502	R885Y510	R885Y517	R885Y511	R885Y515	R885Y513	R885Y514	R885Y516
Pas de pose en mm	50 mm									
Dimensions Total en mm	1200 x 1000									
Surface utile	1,2 m ²									
Epaisseurs	25 mm	30 mm	40 mm	48 mm	52 mm	56 mm	68 mm	80 mm	100 mm	120 mm
Résistance thermique en m ² .k/W	1,00	1,30	1,85	2,20	2,40	2,60	3,15	3,70	4,65	5,55
Classe de compression	SC1 a2 Ch									
Charge d'exploitation du local	<500 kg/m ²									
Colisage dalles par colis (surface en m ²)	15 (18m ²)	12 (14,4m ²)	10 (12m ²)	8 (9,6m ²)	7 (8,4m ²)	7 (8,4m ²)	5 (6m ²)	5 (6m ²)	4 (4,8m ²)	3 (3,6m ²)

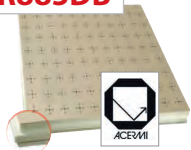
R885DB**Domaine d'application**

Les plaques planes de la série R885DB constituent un ensemble de plaques isolantes en mousse de polyuréthane revêtue d'une couche isolante acoustique.

Destinée à la réalisation de plancher chauffant à eau chaude dans le cadre des systèmes GIACOCONFORT de GIACOMINI. Associée avec les agrafes R983, mise en oeuvre avec l'agrafeuse R863, les tubes en PER ou PE-RT, les collecteurs R553 avec ou sans débitmètres incorporés, les plaques planes R885 permettent de réaliser des planchers chauffants nécessitant un fort coefficient d'isolation sous un faible encombrement.

Le parement multicouche "kraft-PE-Alu" résistant, quadrillé incorporé permet la pose directe des tubes tout en facilitant le respect du pas de pose déterminé par l'étude.

Le système des quatre cotés rainurés bouvetés permet un raccordement, qui associé au scotch mis entre les plaques, évitent la pénétration de laitance entre les plaques et ainsi éviter les ponts thermiques.

Certification

ACERMI N°17/006/1219

I	S	O	L	E
5	2	3	2	4

Emballage : sous film plastique et palette.

	R885Y301	R885Y305	R885Y307	R885Y308
Pas de pose en mm	50 mm			
Dimensions utiles en mm	1200 x 1000			
Surface utile	1,2 m ²			
Epaisseurs	25 mm	56 mm	80 mm	100 mm
Epaisseurs + isolant acoustique 2mm	27 mm	58 mm	82 mm	102 mm
Résistance thermique en m ² .k/W	1,00	2,60	3,70	4,65
Classe de compression	SC2 a3 A Ch			
Charge d'exploitation du local	<500 kg/m ²			
Réduction bruit de choc ¹ ΔLw en dB	20 dB	21 dB	21 dB	21 dB
Colisage dalles par colis (surface en m ²)	14 (16,8m ²)	6 (7,2m ²)	4 (4,8m ²)	3 (3,6m ²)

¹ Performances acoustiques testées dans les conditions normalisées (NF EN ISO 10140-1 5 et NF DTU 52.10).

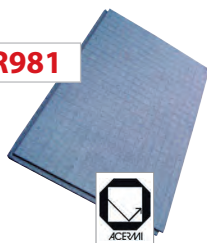
R981**Domaine d'application**

- Polystyrène expansé à performances thermiques améliorées : 0,031 W/m.K
- Plusieurs épaisseurs disponibles
- Pose du tube par agrafage (R983)

Certification

ACERMI N° 08/007/512

Avantages

- Matériau performant, sain et recyclable pour une isolation écologique
- Découpe facile
- Quadrillage pour découpe « biface » pas de 5 cm et 2,5 cm
- Etanchéité aux joints avec tenons et mortaise
- Gain de temps à la pose : plus de scotch à ajouter
- Réduction des chutes sur chantier
- Matériau composé à 98% d'air
- La fabrication du PSE occasionne peu de gaz à effet de serre et nécessite peu d'eau et d'énergie
- Neutre et inerte, le PSE ne pollue pas les sols, l'air ou les nappes phréatiques. Il ne présente aucun danger pour la santé humaine ou animale.
- Matériau recyclable et recyclé (Gie Eco PSE, réseau de récupération et recyclage du PSE)

	R981QY500	R981QY504	R981QY501	R981QY502	R981QY503	R981QY505
Pas de pose en mm	50 mm					
Dimensions utiles en mm	1250 x 800					
Dimensions totales en mm	1 m ²					
Surface utile	1 m ²					
Epaisseurs	24 mm	31 mm	39 mm	53 mm	65 mm	77 mm
Resistance thermique en m ² .k/W	R = 0.75	R = 1	R = 1.25	R = 1.70	R = 2.10	R = 2.50
Classe de compression NF P 61-203	SC1 a2 ACh					
Masse volumique	25 kg/m ³					
Charge admissible	< 500 kg/m ²					
ΔLw en dB	15 dB					
Colisage dalles par colis (surface en m ²)	16 (16m ²)	12 (12m ²)	10 (10m ²)	7 (7m ²)	6 (6m ²)	5 (5m ²)

R981I**Domaine d'application**

Plaque destinée à l'isolation thermique sous chape flottante dans le cadre de la mise en œuvre d'un plancher chauffant. La fixation des tubes plancher chauffant se font par l'intermédiaire de cavaliers de fixation (nous vous conseillons les agrafes 40mm Ref. : R983Y301).

Mise en œuvre

- Pose des panneaux sur un support plan (7mm sous règle de 2 m)
- Pose des panneaux en quinconce, bien jointifs et en appui sur la bande d'isolation périphérique en une seule couche.
- Étant donné que les panneaux sont revêtus d'un pare vapeur aluminium renforcé, la pose d'un film plastique n'est pas obligatoire.
- Les plaques devront être jointes par la pose d'un adhésif R861.

Certification

ACERMI N° 18/015/1277/2

	R981IY300	R981IY301	R981IY302	R981IY303	R981IY304	R981IY305	R981IY307
Revêtement	Kraft - Alu						
Pas de pose en mm	50 mm						
Dimensions utiles en mm	1200 x 1000						
Surface utile	1,2 m ²						
Epaisseurs	30 mm	40 mm	50 mm	60 mm	70 mm	80 mm	100 mm
Résistance thermique en m ² .k/W	0,75	1,05	1,30	1,55	1,80	2,10	2,60
Classe de compression	SC2 a3 Ach						
Masse volumique	140 kg/m ³						
Charge admissible	< 500 kg/m ²						
ΔLw en dB Chape en beton	25 dB	27 dB	-	-	-	26 dB	-
ΔLw en dB Chape Anhydrite Agilia Sols A Top	29 dB	-	-	-	-	-	-
Colisage dalles par colis (surface en m ²)	6 (6m ²)	6 (6m ²)	4 (4,8m ²)	3 (3,6m ²)	3 (3,6m ²)	2 (3m ²)	2 (2,4m ²)

Les coffrets pour collecteur

R500 - Coffrets à encastrer

Domaine d'emploi

Coffret métallique à encastrer dans le mur pour le montage des collecteurs de distribution.

Caractéristiques Techniques

- Le cadre des coffrets à encastrer est réglable en profondeur.
- 1 porte.
- La fermeture de la porte se fait à l'aide d'un tournevis plat.
- De chaque côté du coffret à encastrer, 2 passages préformés peuvent être ouverts pour effectuer le raccordement des collecteurs à l'intérieur du coffret.
- Fourni sans les supports de fixation des collecteurs.
- Peint en RAL 9010 - blanc.

Dimensions

REFERENCES	R500Y001	R500Y002	R500Y003
Type de collecteurs	de 2 à 3 sorties	de 4 à 7 sorties	de 8 à 10 sorties
Largeur [mm]	400	600	800
Hauteur [mm]	450	450	450
Profondeur [mm]	110 à 170	110 à 170	110 à 170



R501 - Coffrets muraux

Domaine d'emploi

Coffret métallique pour le montage sur le mur, des collecteurs de distribution avec entraxe 50 mm entre les sorties de raccordement.

Caractéristiques Techniques

- Le cadre est équipé de 1 porte.
- La fermeture de la porte se fait à l'aide d'un tournevis plat.
- De chaque côté du coffret, 2 passages préformés peuvent être ouverts pour effectuer le raccordement des collecteurs à l'intérieur du coffret.
- Fourni sans les supports de fixation des collecteurs.
- Peint en RAL 9010 - blanc.

Dimensions

REFERENCES	R501Y001	R501Y002	R501Y003	R501Y004
Type de collecteurs	de 2 à 3 sorties	de 4 à 7 sorties	de 8 à 10 sorties	de 11 à 12 sorties
Largeur [mm]	400	600	800	1000
Hauteur [mm]	700	700	700	700
Profondeur [mm]	110	110	110	110



Les collecteurs R553

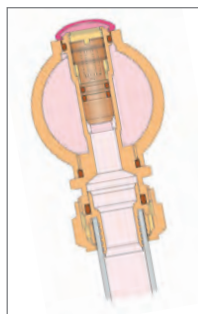
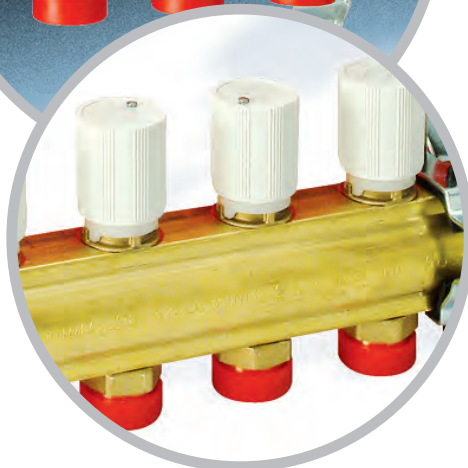
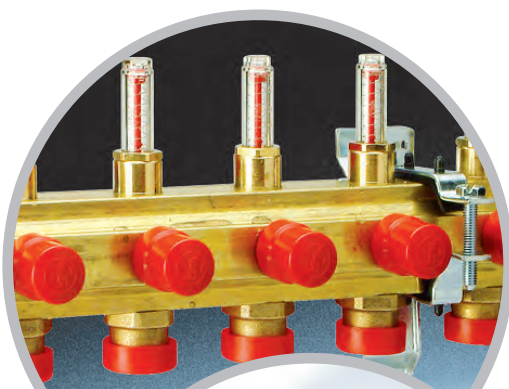

COLLECTEUR DÉPART

Il est constitué d'une barre de laiton extrudée.

A l'intérieur, pour chaque circuit, un té de réglage permet d'équilibrer les boucles entre elles. Ce té est à mémoire, c'est à dire qu'un petit anneau métallique (positionné avec la clef R558) permet de retrouver lors d'une réouverture la valeur déterminée par l'équi-librage. La fonction "arrêt" est ainsi donnée au té de réglage.

COLLECTEUR RETOUR

Le collecteur retour est constitué d'une barre de laiton extrudée. A l'intérieur, pour chaque circuit, les robinets d'arrêt. Le mécanisme de ces robinets est le même que celui des têtes thermostatiques. Ceci permet un contrôle par l'intermédiaire d'une tête thermostatique avec commande à distance (R463). Il est également possible de motoriser le robinet à l'aide des micromoteurs.

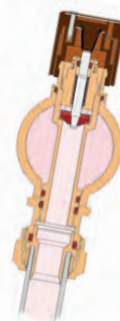

R553D



R553F



MÉTHODE DE RÉGLAGE

- 1 On remplit l'installation.
- 2 On fait l'essai à 6 bar.
- 3 On laisse sous pression d'eau de ville le temps de couler le béton.
- 4 On équilibre les circuits entre eux, puis les collecteur entre eux.
- 5 On procède à la mise en chauffe.
- 6 On resserre les raccords.

COLLECTEUR R553F :

Notez le débit qui doit passer dans chaque circuit raccordé au collecteur, avec la pompe de circulation en fonctionnement et les éventuels robinets d'arrêts sur le collecteur de retour en position tout ouvert. Dévisser le bouchon de protection sur l'avant du module et avec la clef R558. Dévisser complètement la mémoire mécanique et l'organe de réglage. Visser les différents organes de réglage jusqu'à obtenir le débit désirer dans les différents circuits en lisant le valeur sur l'échelle graduée du mesureur. Après un premier réglage il est nécessaire de réajuster les débits. Lorsque le réglage est fini, visser la mémoire mécanique et remonter le bouchon de protection. Si l'on obtient pas les débits demandés il faut vérifier si le circulateur a des caractéristiques correctes et calculées en fonction de l'installation.

COLLECTEUR R553D :

Appliquer les valeurs données par les notes de calculs.



Les pertes de charge des collecteurs R553D, R553F, R553FP et R553FS

Pertes de charge R553D

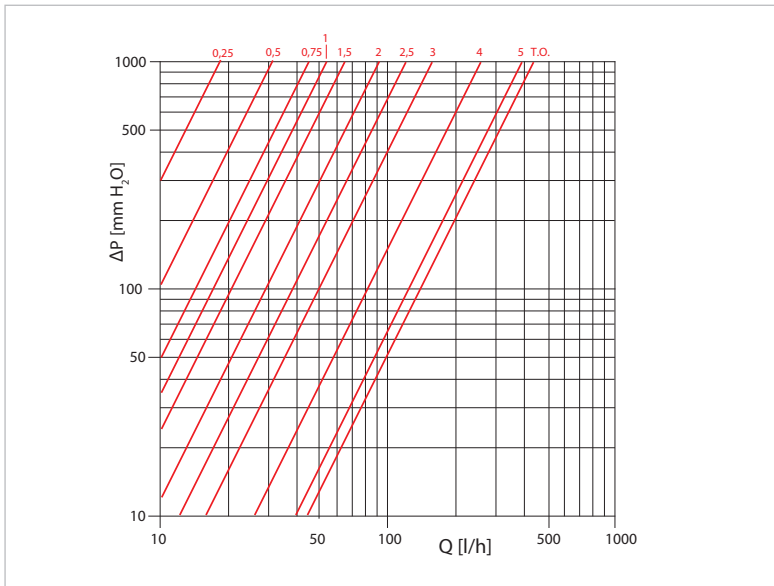

N° tours	0,25	0,5	0,75	1	1,5	2	2,5	3	4	5	T.O.
Kv	0,06	0,10	0,14	0,17	0,21	0,28	0,37	0,55	0,85	1,20	1,33

Pertes de charge R553FS

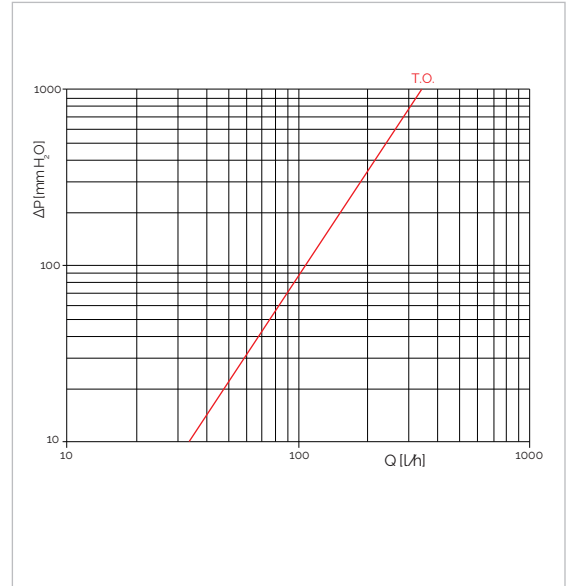

N° tours pour ouvrir le débitmètre	T.O.
Kv	1,21

Pertes de charge R553FK

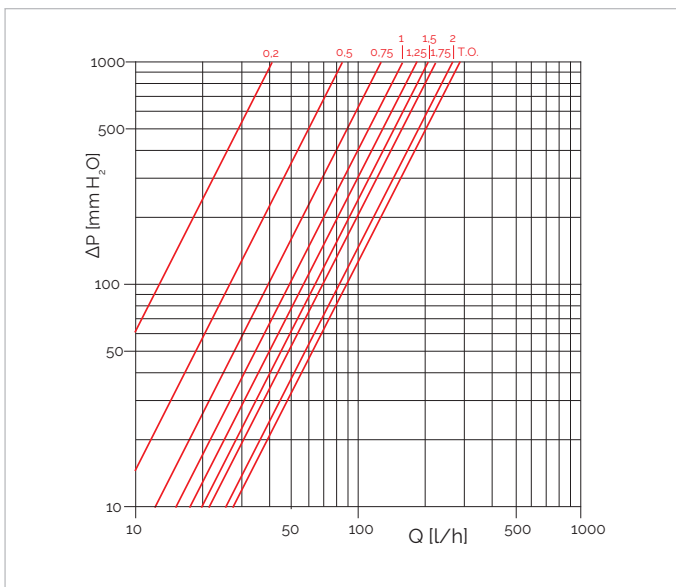

N° tours	0,25	0,5	0,75	1	1,25	1,5	1,75	2	T.O.
Kv	0,12	0,26	0,40	0,49	0,57	0,64	0,71	0,84	0,89

Pertes de charge R553FP

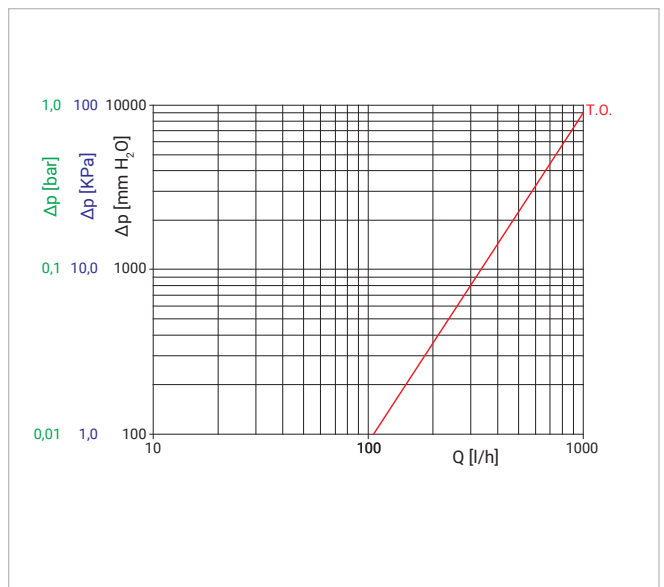

N° tours bague fileté débitmètre	T.O.
Kv	1,05





R553DK - Kit collecteur

Domaine d'emploi

Parmi les différents problèmes qui se rencontrent pour atteindre le confort dans un logement équipé d'un système de chauffage par le sol et/ou d'une distribution par collecteur alimentant des radiateurs, se trouve l'équilibrage des différents circuits. Tés de réglage à mémoire incorporés : Ils remplissent les fonctions d'arrêt et d'équilibrage, la mémoire permettant de dissocier les deux fonctions. En cas de nécessité d'intervention sur une boucle, on peut la fermer tout en retrouvant la position de réglage initiale lors de sa réouverture. Capacité de réglage importante : Pour assurer un débit parfaitement maîtrisé et calculé dans toutes les pièces (y compris la plus grande et la plus petite), il est indispensable d'avoir une capacité de réglage très large.

Le Kit R553DK contient :

- Un collecteur 1" (R553D)
- 1 vanne multifonction 1" pour le départ (R269T)
- 1 vanne multifonction 1" pour le retour (R269T)
- 2 Supports R588Z
- Un jeu d'étiquettes auto-adhésives pour différencier les circuits.

Caractéristiques techniques

- Température maximum de l'eau : 110°C
- Pression maximale : 1 Mpa (10Bar)
- Pression maximum de fonctionnement avec de l'air : 7 bar

Versions et codes

REFERENCE	DIAMÈTRE	SORTIES
R553DK102	1"x18	2
R553DK103		3
R553DK104		4
R553DK105		5
R553DK106		6
R553DK107		7
R553DK108		8
R553DK109		9
R553DK110		10
R553DK111		11
R553DK112		12

Dimensions

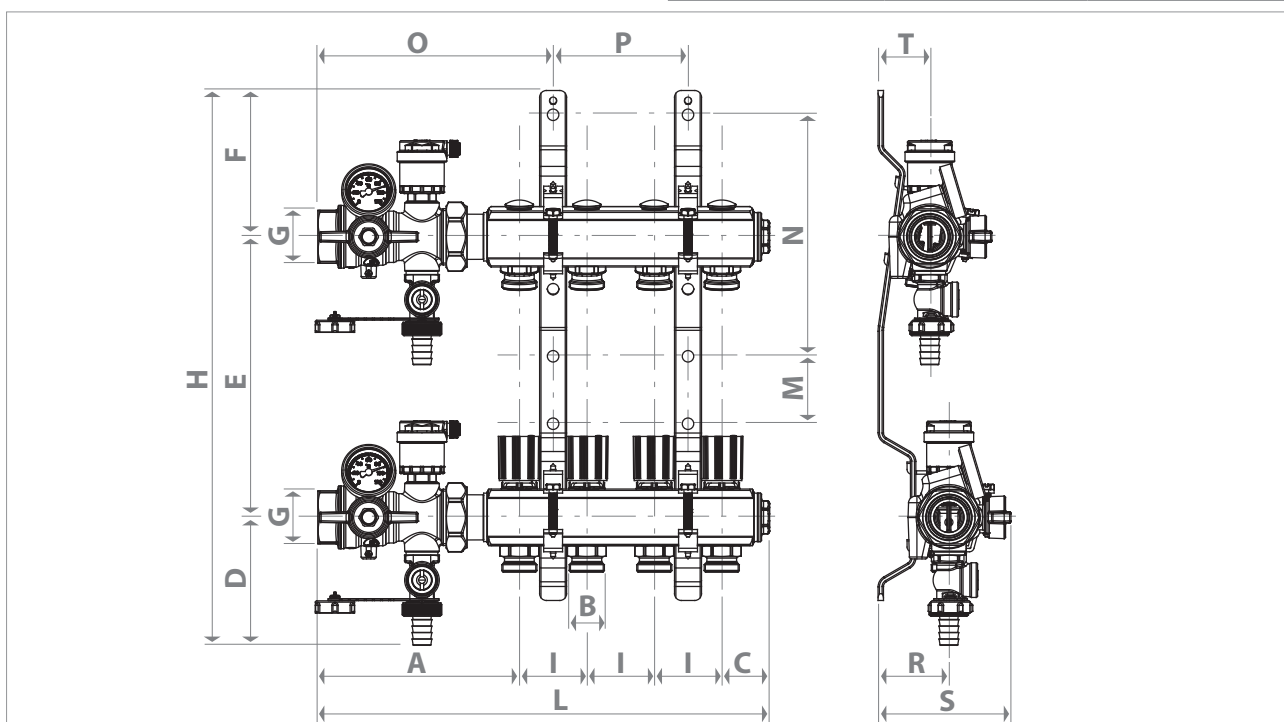

Code	N° de sortie	G x B	A [mm]	C [mm]	D [mm]	E [mm]	F [mm]	H [mm]	I [mm]	L [mm]	M [mm]	N [mm]	O [mm]	P [mm]	R [mm]	S [mm]	T [mm]
R553DK102	2	1" x B.18	149	36	95	208	108	411	50	235	50	179	174	-	53	99	38
R553DK103	3									285				50			
R553DK104	4									335				100			
R553DK105	5									385				150			
R553DK106	6									435				200			
R553DK107	7									485				250			
R553DK108	8									535				300			
R553DK109	9									585				350			
R553DK110	10									635				400			
R553DK111	11									685				450			
R553DK112	12									735				500			



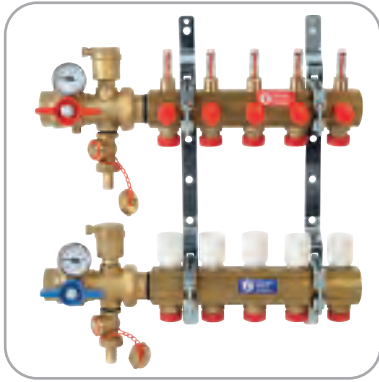

R553FK - Kit collecteur avec débitmètres

Domaine d'emploi

Parmi les différents problèmes qui se rencontrent pour atteindre le confort dans un logement équipé d'un système de chauffage par le sol et/ou d'une distribution par collecteur alimentant des radiateurs, se trouve l'équilibrage des différents circuits.

Il est fondamental que l'installateur puisse procéder rapidement à l'équilibrage des circuits individuels, sur la base des calculs du projet, afin de garantir les débits demandés. Le collecteur R553F est équipé de débitmètre et de réglage fin ce qui permet de réaliser un équilibrage simplement et de façon pratique. Lorsque l'on se positionne face à ce produit, les variations de débits sont immédiatement visibles par l'installateur. Ainsi il est possible de diminuer les erreurs d'équilibrage. On n'oubliera pas d'équilibrer les collecteurs entre eux.

Le Kit R553FK contient :

- Un collecteur 1" à débitmètre (R553F)
- 1 vanne multifonction 1" pour le départ (R269T)
- 1 vanne multifonction 1" pour le retour (R269T)
- 2 Supports R588Z
- Un jeu d'étiquettes auto-adhésives pour différencier les circuits.

Caractéristiques techniques

- Température maximum de l'eau : 110°C
- Pression maximale : 1 Mpa (10Bar)
- Débitmètre : 0,5 - 5L/min
- Pression maximum de fonctionnement avec de l'air : 7 bar

Versions et codes

REFERENCE	DIAMÈTRE	SORTIES
R553FK102	1"x18	2
R553FK103		3
R553FK104		4
R553FK105		5
R553FK106		6
R553FK107		7
R553FK108		8
R553FK109		9
R553FK110		10
R553FK111		11
R553FK112		12

Dimensions

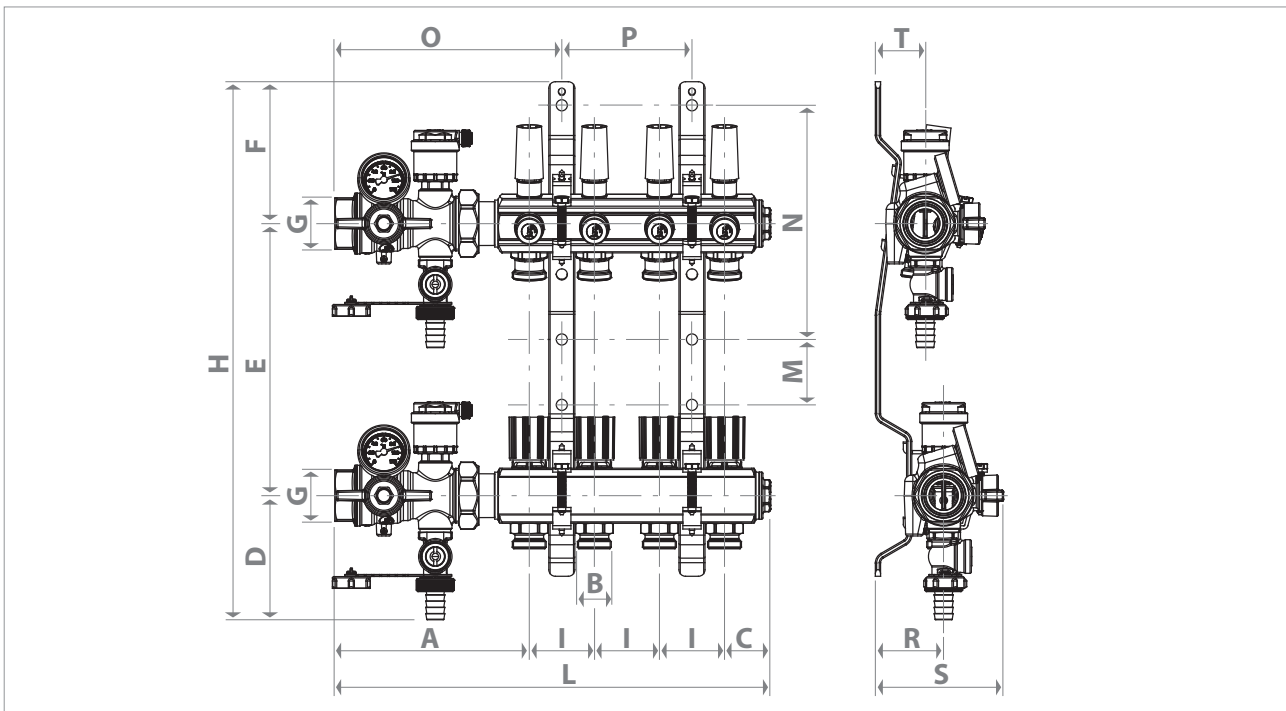

Codes	N° de sortie	G x B	A [mm]	C [mm]	D [mm]	E [mm]	F [mm]	H [mm]	I [mm]	L [mm]	M [mm]	N [mm]	O [mm]	P [mm]	R [mm]	S [mm]	T [mm]
R553FK102	2	1"x B.18	149	36	95	208	108	411	50	235	50	179	174	-	53	99	38
R553FK103	3									285				50			
R553FK104	4									335				100			
R553FK105	5									385				150			
R553FK106	6									435				200			
R553FK107	7									485				250			
R553FK108	8									535				300			
R553FK109	9									585				350			
R553FK110	10									635				400			
R553FK111	11									685				450			
R553FK112	12									735				500			



R553FP - Kit collecteur en technopolymère avec débitmètres

Le Kit R553FP contient :

- 1 collecteur de départ avec débitmètres (double échelle : 0,5÷5 l/min et 0,15÷1,5 GPM) avec fonction de régulation/arrêt du fluide ;
- 1 collecteur de retour avec vannes d'arrêt avec volant manuel (fixation M30 x 1,5 mm), prévues pour une commande électrothermique par le biais des actionneurs R473, R473M, pouvant être installés après montage de la bague fileté ad hoc R453FY002 (comprise dans l'emballage) sur le module ;
- 2 vannes multifonction R269T (départ et retour) ;
- Supports métalliques R588FP.

Caractéristiques techniques

- Fluides : eau, solutions glycolées (max. 30 %)
- Plage de températures : 5÷60 °C
- Pression max. d'exercice : 6 bar (pression de test : 10 bar max.)
- Entraxe entre les sorties : 50 mm
- Débitmètres avec double échelle (0,5÷5 l/min et 0,15÷1,5 GPM)

COMPOSITION

- 1 Collecteur départ avec débitmètre
- 2 Collecteur retour avec robinet d'arrêt
- 3 Vanne multifonction R269T
- 4 Support métallique R588ZP
- 5 Clip pour fixation des raccords

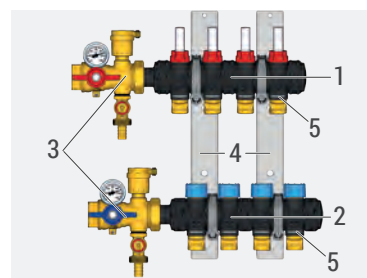

Dimensions



Schéma du passage de fluide

ENTRÉE À GAUCHE

ENTRÉE À DROITE

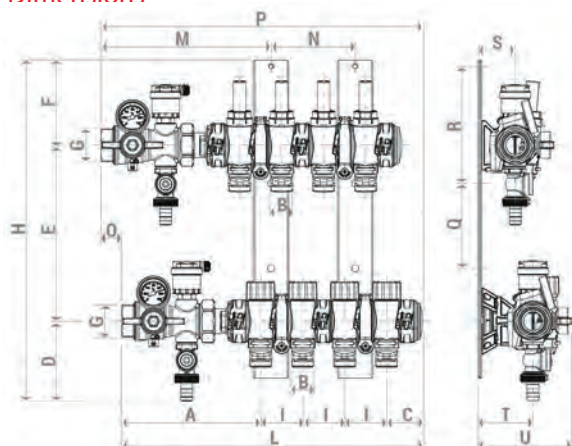
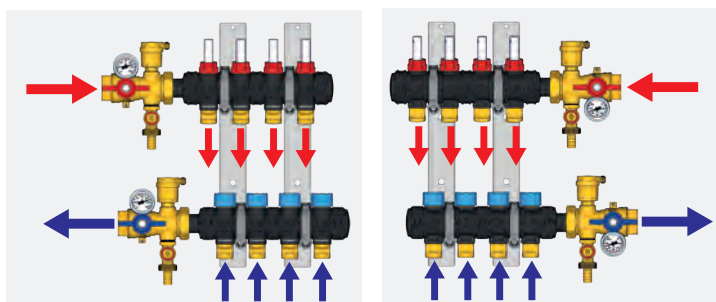

CODE	N° SORTIE	A [mm]	B [mm]	C [mm]	D [mm]	E [mm]	F [mm]	G [mm]	H [mm]	I [mm]	L [mm]	M [mm]	N [mm]	O [mm]	P [mm]	Q [mm]	R [mm]	S [mm]	T [mm]	U [mm]
R553FP302 R553FP322	2		3/4"E AL.18								258		-		283					
R553FP303 R553FP323	3		3/4"E AL.18								308	50			333					
R553FP304 R553FP324	4		3/4"E AL.18								358	100			383					
R553FP305 R553FP325	5		3/4"E AL.18								408	150			433					
R553FP306 R553FP326	6		3/4"E AL.18								458	200			483					
R553FP307 R553FP327	7	165	3/4"E AL.18	43	95	209	101	1"	405	50	508	202	250	25	533	100	140	44	65*	111*
R553FP308 R553FP328	8		3/4"E AL.18								558	300			583					
R553FP309 R553FP329	9		3/4"E AL.18								608	350			633					
R553FP310 R553FP330	10		3/4"E AL.18								658	400			683					
R553FP311 R553FP331	11		3/4"E AL.18								708	450			733					
R553FP312 R553FP332	12		3/4"E AL.18								758	500			783					

* Dimensions avec une cale d'espacement en plastique (18 mm d'épaisseur) montée sur le support de retour. La cale peut être enlevée en cas d'exigences d'installation.



«Série DB» Collecteurs avec équilibrage dynamique du débit

Les collecteurs de distribution série DB sont équipés d'une cartouche intégrée qui régule et limite le débit à des valeurs prédéfinies.

Le débit pré-réglé sur le mécanisme ne sera pas dépassé, même en cas de changement de charge dans le système en raison de la fermeture d'autres circuits ou lors du premier démarrage. Cette opération est totalement indépendante de la pression différentielle. Le débit de conception souhaité peut être pré-réglé directement sur le mécanisme grâce à la clé de réglage R73P. Il n'est plus nécessaire d'effectuer des calculs compliqués de perte de charge et d'équilibrage.

Ces caractéristiques sont très importantes dans les nouvelles installations et plus encore dans les rénovations, où souvent de nombreux paramètres ne sont pas connus de l'installateur.

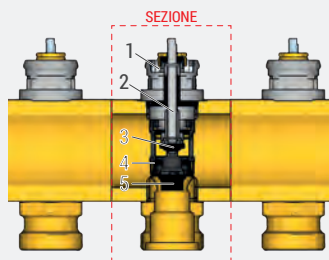

(1) BAGUE NUMÉROTÉE, (2) AXE DE COMMANDE, (3) OBTURATEUR, (4) MANCHONS DE RÉGLAGE (5) MEMBRANE D'ÉQUILIBRAGE À DÉFORMATION CONTRÔLÉE

CARTOUCHE BREVETÉE AVEC MEMBRANE D'ÉQUILIBRAGE À DÉFORMATION CONTRÔLÉE EPDM



Version Low Flow (Faible débit)

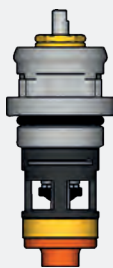
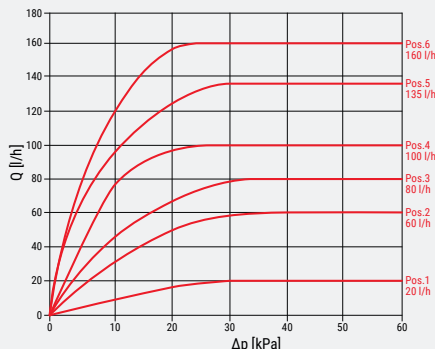

Version High Flow (Haut débit)

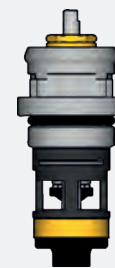
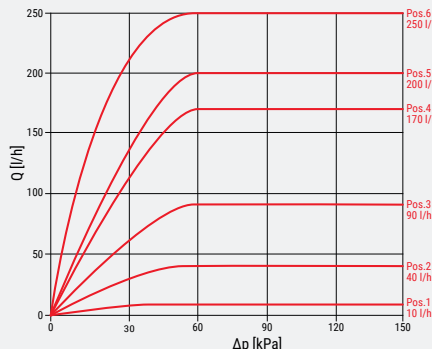

EXEMPLE : Installation plancher chauffant avec collecteurs R553FK, sans équilibrage dynamique du débit

CHARGE DE CONCEPTION

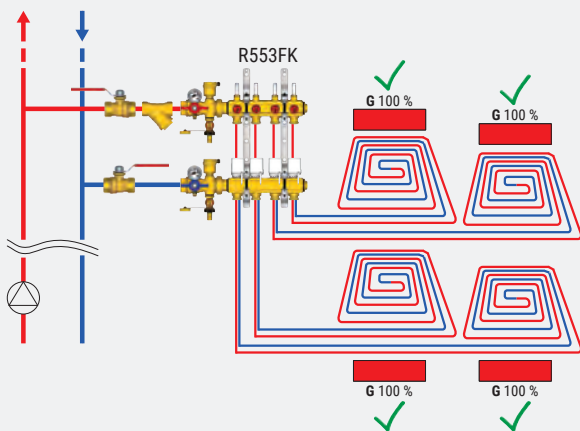

CHARGE PARTIELLE

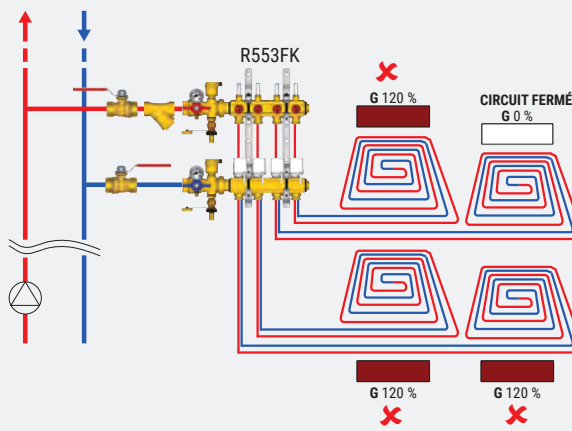

EXEMPLE : Installation plancher chauffant avec collecteurs R553FKDB, avec équilibrage dynamique du débit

CHARGE DE CONCEPTION

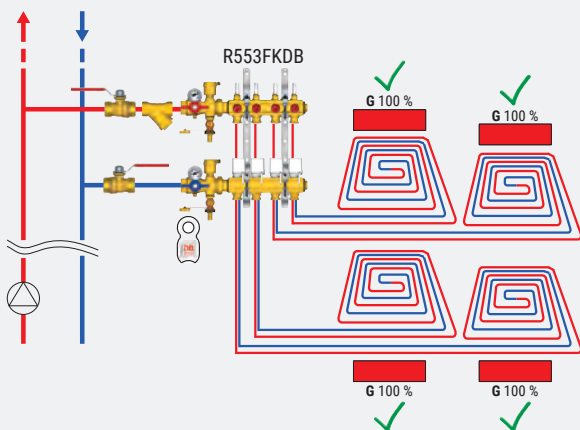

CHARGE PARTIELLE

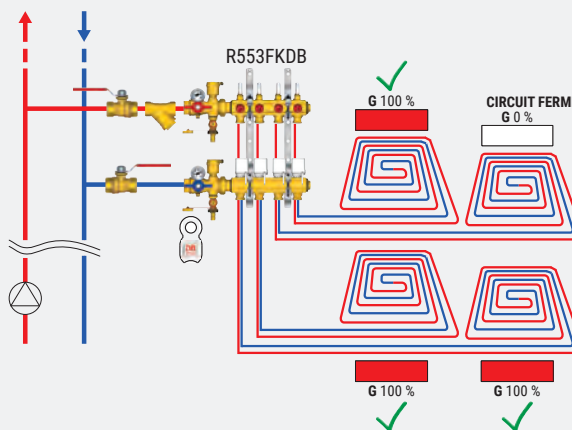

R269T - Vannes multifonctions

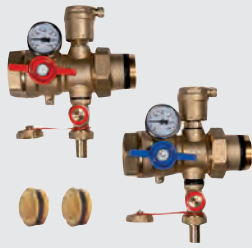

- Facilité de mise en œuvre
- Gain de temps
- Encombrement minimisé
- Auto-étanche

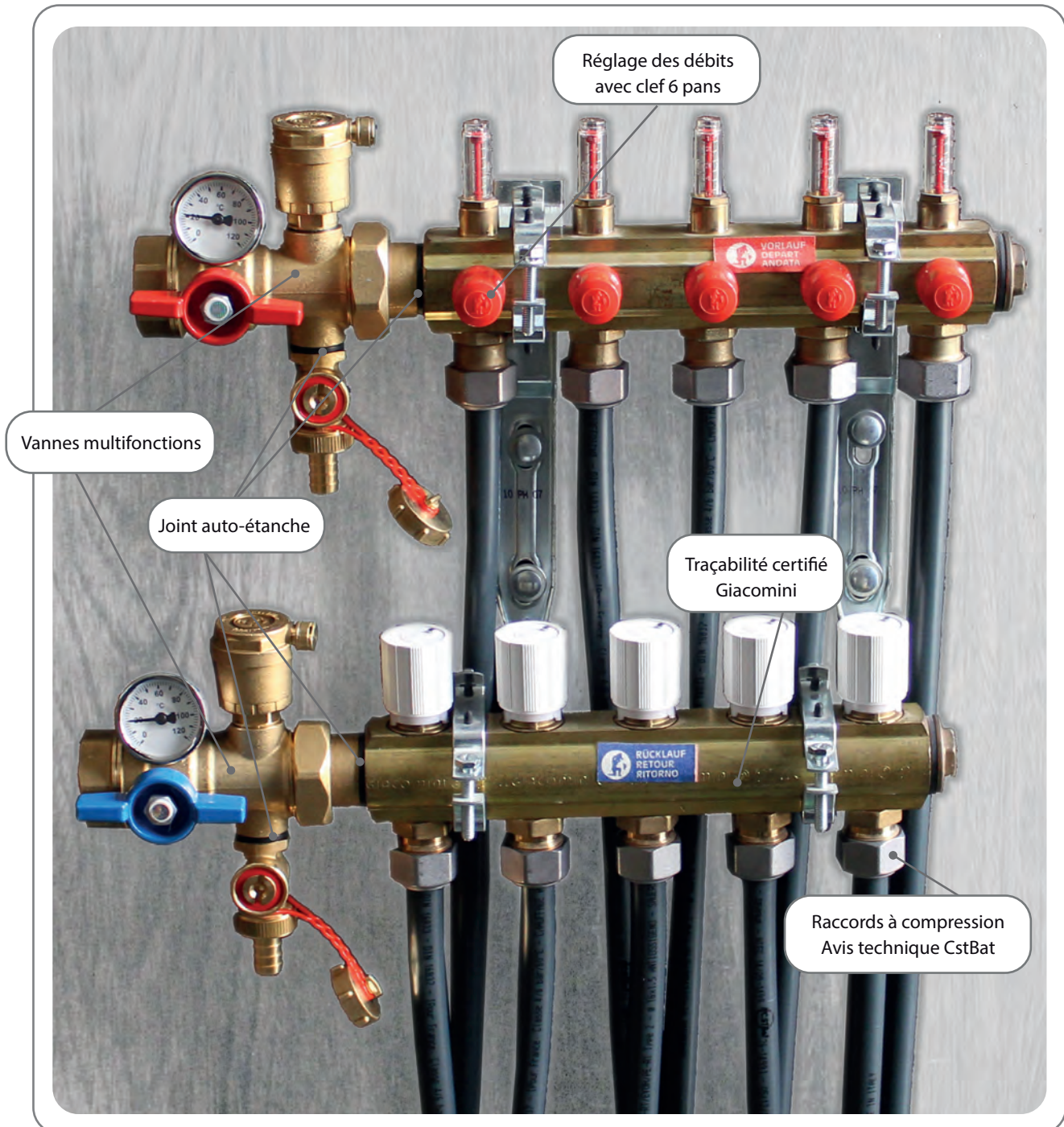

Groupe prémonté et précâblé R557R-2 avec réglage à température fixe

Le groupe R557R-2 sert au réglage du chauffage à point fixe pour installations mixtes. Le groupe est préassemblé avec des collecteurs de distribution pour basse température ; les collecteurs de haute température sont à commander séparément. Le circulateur est automodulant, conforme à la directive ErP 2009/125/CE, précâblé avec thermostat de sécurité K373. Le contrôle de la température est thermostatique à tête R462L. Les robinets de remplissage et de vidange, les purgeurs d'air et les thermomètres de départ et retour complètent le produit. La compacité du groupe R557R-2 est une caractéristique importante : 110 mm de largeur et 605 mm de hauteur.

Données techniques

- Plage de températures : de 5 à 110 °C
- Pression maximale d'exercice : 10 bar
- Raccordements : 1"
- Circulateur auto modulant, conforme à la directive ErP 2009/125/CE
- Largeur coffret : 110 mm
- Hauteur coffret : 605 mm

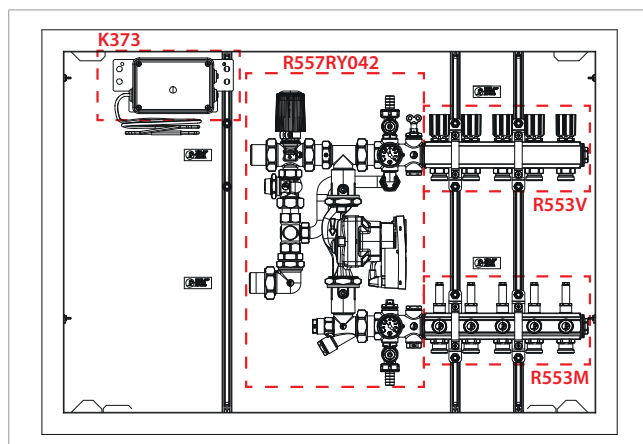

Dimensions

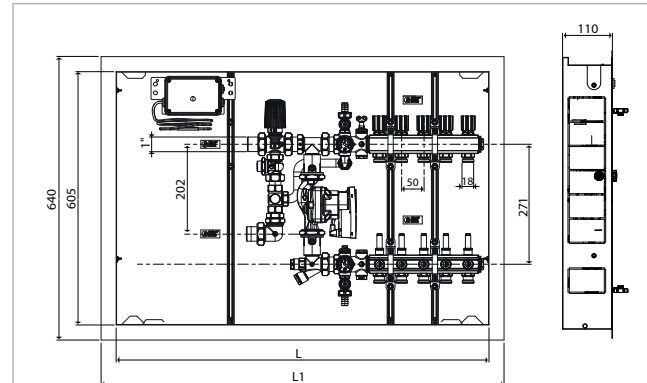

Code	N° raccords - zone mélangée	L [mm]	L1 [mm]
R557RY024	4	850	910
R557RY025	5		
R557RY026	6	1000	1060
R557RY027	7		
R557RY028	8	1200	1260
R557RY029	9		
R557RY030	10		
R557RY031	11		
R557RY032	12		

R557RY042- Composants	
	1 Entrée haute température
	2 Retour haute température
	3 Vanne thermostatique à 3 voies
	4 Détendeur primaire
	5 Détendeur secondaire
	6 Logement sonde thermostatique
	7 Logement thermostat de sécurité
	8 Vannes d'arrêt circulateur
	9 Purgeurs d'air manuels
	10 Circulateur
	11 Robinets de remplissage et vidange
	12 Logement thermomètres à immersion
	13 Retour installation
	14 Départ installation
	15 Tête thermostatique R462L

A compléter avec les accessoires

- R553AY002 : Kit haute température départ et retour de 1" 2 raccords (supports compris).
- R553AY003 : Kit haute température départ et retour de 1" 3 raccords (supports compris).
- R88RY010 : Support simple pour collecteur 1"

AVEC COLLECTEURS DE HAUTE TEMPÉRATURE

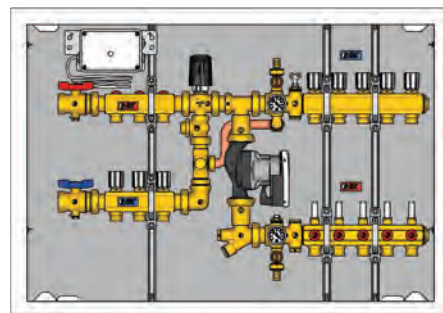

Exemple : R557RY025 + R553AY003

Schéma de flux

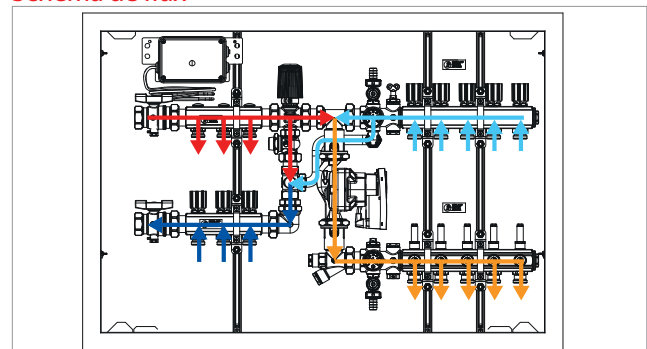

R557F Collecteur spécial agrandissement

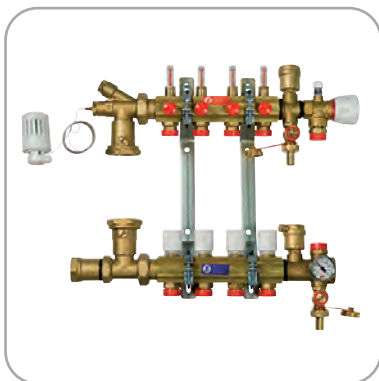

Domaine d'emploi

En partant du piquage sur une distribution radiateur, le collecteur confort R557F permet d'abaisser la température de l'eau.

La régulation de la température de départ du chauffage par le sol à une valeur constante se fait à l'aide de la tête thermostatique R462L.

Si la température baisse dans le circuit PCBT, la tête thermostatique ouvre le circuit d'alimentation haute température, injecte la quantité d'eau plus chaude nécessaire au maintien de la température du plancher.

Principe de fonctionnement détaillé

Le circulateur assure un débit Q_p dans l'installation de plancher chauffant. La température de fluide T_m est régulée par la tête thermostatique R462. Lorsque la température du circuit baisse, la tête thermostatique ouvre le robinet et augmente le débit Q_c à la température T_c . Ce débit retourne dans le circuit primaire pour assurer l'équilibre hydraulique de l'installation. L'entraxe de la pompe est réglable de 130 à 180 mm. Raccordement de la pompe en 1"1/2.

POSITION	*	1	2	3	4	5	6
T[°C]	20	23	34	45	56	67	70

Données techniques

- Champs de température : 5 ÷ 110 °C
- Pression maximum de service: 10 bar
- Température d'alimentation : 75 ÷ 80 °C
- Température d'exercice basse température : 40 ÷ 45 °C (position 2,5 - 3 de la tête thermostatique R462L).
- Plage de température de la tête thermostatique R462L : 20 ÷ 70 °C
- ΔT d'exercice : 6 ÷ 7 °C
- Plage débitmètre : 0,5 ÷ 5 l/min
- Entraxe des sorties : 50 mm

Exemple de raccordement électrique

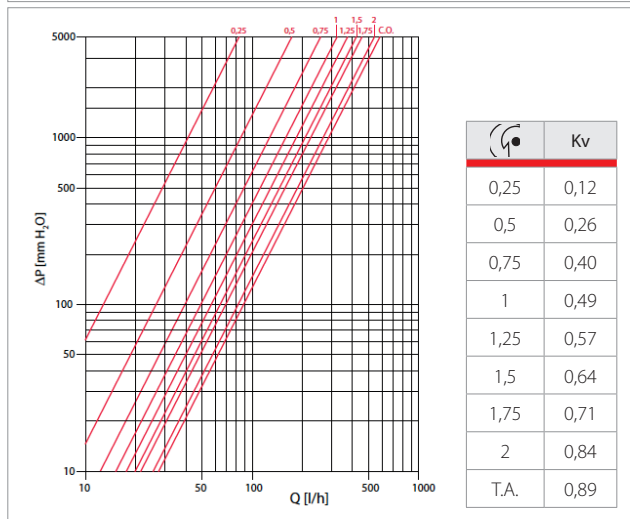
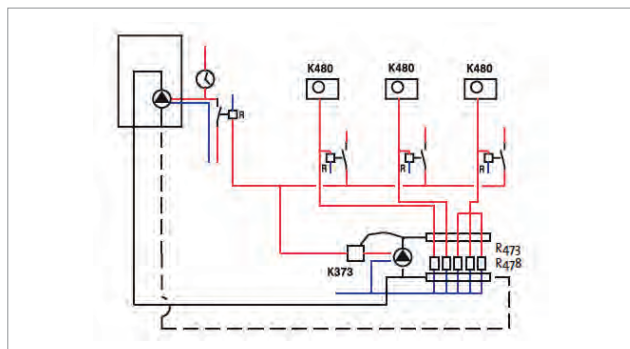

Régulation pièce par pièce

Afin de permettre le confort d'ambiance on installera sur le R557F des micromoteurs thermiques R473 (normalement fermés) ou R478 (normalement ouverts) raccordés au thermostat d'ambiance K480. L'équilibrage hydraulique est assuré par les vannes de réglage sur le collecteur.

Composants

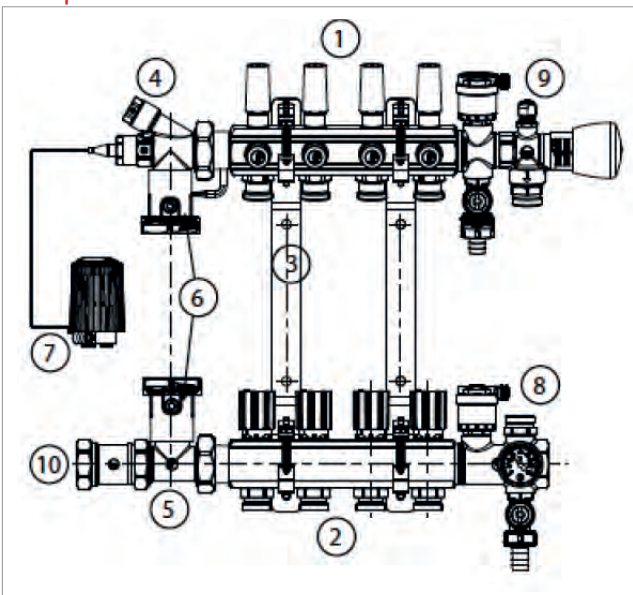

Le groupe prémonté R557F est composé de :

- 1) Collecteur de départ avec débitmètre R553M (0,5 ÷ 5 L/min.)
- 2) Collecteur de retour R553V avec volant manuel, possibilité de mettre des micromoteurs.
- 3) Support métallique réglable
- 4) Doigt de gant pour sonde de départ R227Y003
- 5) Raccord de mélange
- 6) Vanne à sphère pour circulateur
- 7) Tête thermostatique R462L température 20 ÷ 70 °C.
- 8) Raccord intermédiaire auto-étanche avec thermomètre
- 9) Raccord intermédiaire avec vanne différentielle
- 10) Raccord

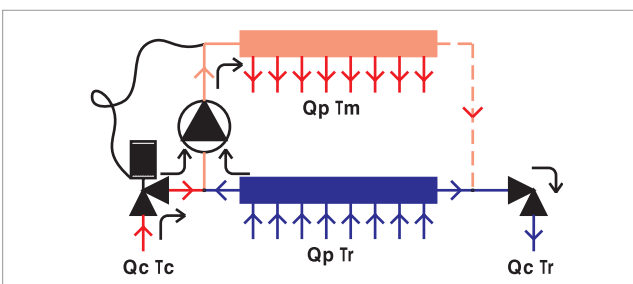

Commande type du collecteur R557F

Collecteur jusqu'à 4 départs		
Références	Désignations	
R557FY002	Collecteur prémonté R557F - 1"x18 - 2 sorties	
R557FY003	Collecteur prémonté R557F - 1"x18 - 3 sorties	
R557FY004	Collecteur prémonté R557F - 1"x18 - 4 sorties	
R593DY004	x2 Bouchons réduits R593D - 1"x1/2"	
R401X133 R14X033	Soit	Robinet équerre - R401TG 1/2" Coude de réglage R14TG - 1/2"
R402X133 R15X033		Robinet droit - R402TG 1/2" Té de réglage R15TG - 1/2"

OU

Collecteur jusqu'à 6 départs		
Références	Désignations	
R557FY005	Collecteur prémonté R557F - 1"x18 - 5 sorties	
R557FY006	Collecteur prémonté R557F - 1"x18 - 6 sorties	
R593DY005	x2 Bouchons réduits R593D - 1"x3/4"	
R401X034 R14X034	Soit	Robinet équerre - R401TG 3/4" Coude de réglage R14TG - 3/4"
R402X034 R15X034		Robinet droit - R402TG 3/4" Té de réglage R15TG - 3/4"

OU

Collecteur jusqu'à 10 départs		
Références	Désignations	
R557FY007	Collecteur prémonté R557F - 1"x18 - 7 sorties	
R557FY008	Collecteur prémonté R557F - 1"x18 - 8 sorties	
R557FY009	Collecteur prémonté R557F - 1"x18 - 9 sorties	
R557FY010	Collecteur prémonté R557F - 1"x18 - 10 sorties	
R421X035 R14X035	Soit	Robinet équerre - R421TG 1" Coude de réglage R14TG - 1"
R422X035 R15X035		Robinet droit - R422TG 1" Té de réglage R15TG - 1"

+

Protection	
K373Y011	Thermostat limiteur / sonde - K373
R227Y003	Doigt de gant pour sonde de départ
Pour raccorder la vanne différentielle	
R179X077	X2 Adaptateurs pour tube PER/PB - R179 18x(16x13)
Pour raccorder le plancher chauffant	
R179X077	Adaptateur pour tube PER/PB (en fonction du nombre de sorties) - R179 18x(16x13)
R179X091	Adaptateur pour tube PER/PB (en fonction du nombre de sorties) - R179 18x(20x16)
Option	
K480PY301	Thermostat d'ambiance K480P
R473X221	Micromoteur normalement fermé R473 - 230V 2 fils
R478VX121	Micromoteur normalement ouvert avec varistance R478 - 230V 2 fils

Pièces détachées pour collecteur plancher chauffant

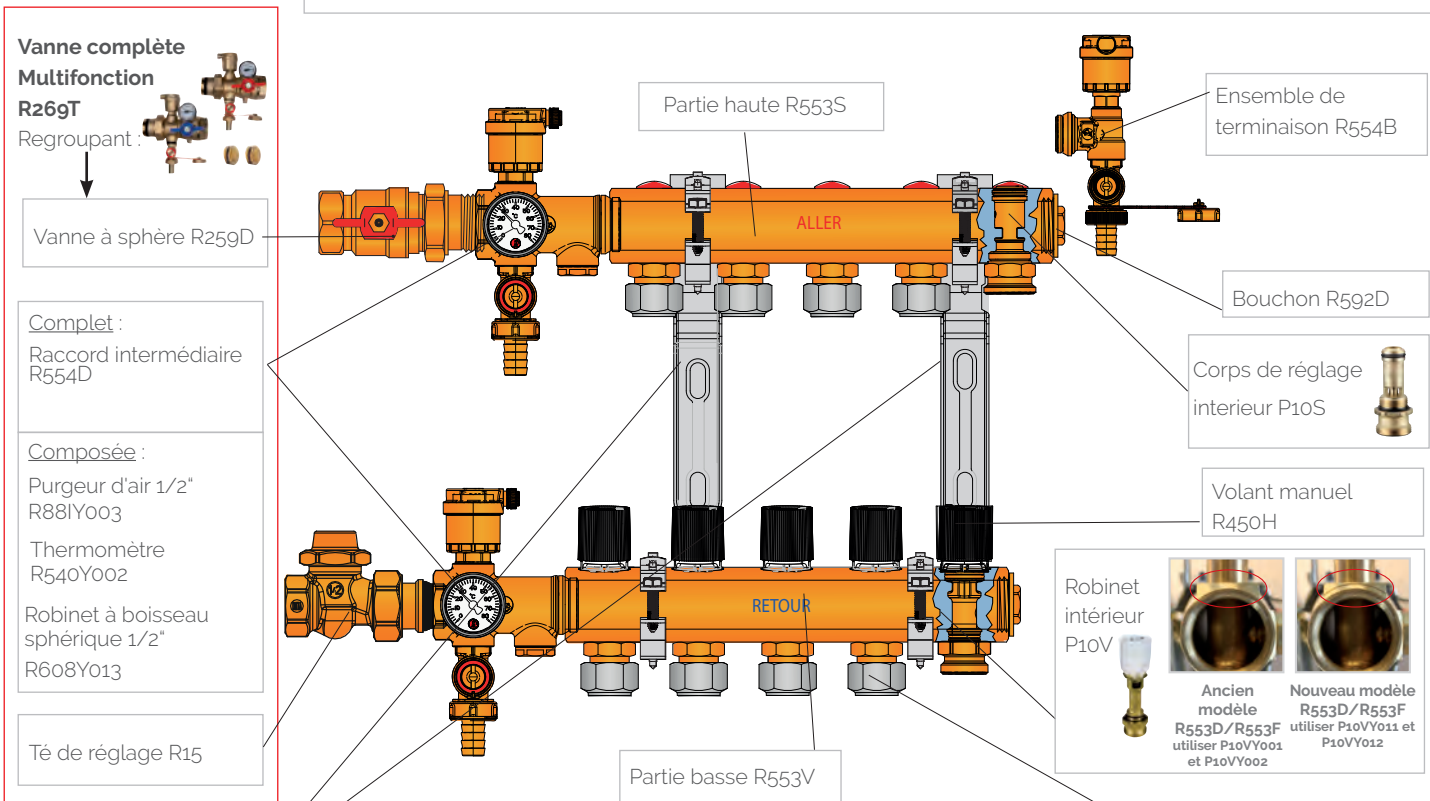

Jeux de 2 Supports R588Y001

Clef de réglage R558Y001 pour R553D et R553F

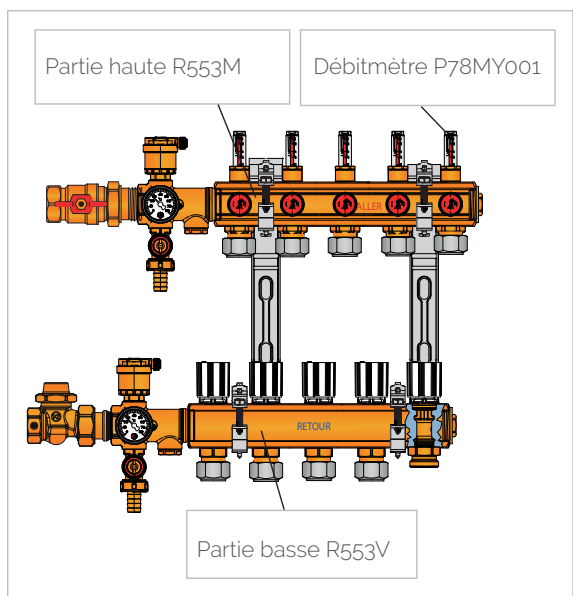

Type de Collecteur	Composé	Description	1"x18	1 1/4"x18
Pour R553D	R553S	Partie haute	R553SY002 à R553SY011	R553SY022 à R553SY031
Pour R553F	R553M	Partie haute	R553MY002 à R553MY012	-
Pour R553D Pour R553F	R179	Adaptateurs	R179X063 (18/12x10) ou R179X077 (18/16x13) ou R179X091 (18/20x16)	
Pour R553D Pour R553F	R259D	Vanne à sphère	R259Y006 ou R259Y007	R259Y008 ou R259Y009
Pour R553D Pour R553F	R554D	Raccord intermédiaire	R554DY005	R554DY006
Pour R553D Pour R553F	R554B	Ensemble de terminaison	R554BY005	R554BY006
Pour R553D Pour R553F	R592D	Bouchon	R592DY005	R592DY006
Pour R553D	P10S	Corps de réglage intérieur	P10SY001	P10SY002
Pour R553D Pour R553F	R269T	2 vannes multifonctions Rouge départ et bleue retour	R269TY035	R269TY036
Pour R553D Pour R553F	R588	Jeux de 2 supports	R588Y001	
Pour R553D Pour R553F	R553V	Partie basse	R553VY002 à R553VY011	R553VY022 à R553VY031
Pour R553D Pour R553F	R179	Adaptateurs	R179X063 (18/12x10) ou R179X077 (18/16x13) ou R179X091 (18/20x16)	
Pour R553D Pour R553F	R15	Tête de réglage	R15Y005	R15Y006
Pour R553D Pour R553F	R554D	Raccord intermédiaire	R554DY005	R554DY006
Pour R553D Pour R553F	P10V	Robinet intérieur	P10VY001 ou P10VY011	P10VY002 ou P10VY012
Pour R553D Pour R553F	R450H	Tête manuelle	R450X001	



RE 2020 et réglementations



DTU 65.14 ET TEXTES DE RÉFÉRENCES

Ce document s'applique aux planchers chauffants utilisant des systèmes de canalisation en matériau de synthèse bénéficiant d'un Avis Technique pour la classe 4 (anciennement intitulée classe 2).

L'exécution des planchers chauffants à eau chaude, utilisant les tubes en matériau de synthèse noyés dans le béton, est réglementée par le DTU n° 65.14 de septembre 2006 enregistré par l'AFNOR sous la référence NFP 52.307.

Indépendamment des prescriptions du DTU 65.14, les installations doivent être conformes aux textes réglementaires concernant les installations de chauffage central à eau chaude notamment :

arrêté du 23.06.1978 relatif aux installations fixes destinées au chauffage et à l'eau chaude sanitaire des bâtiments d'habitation, de bureaux, recevant du public.

décret 88.319 du 05.04.1988 et l'arrêté de la même date relatif aux équipements et aux caractéristiques thermiques des bâtiments d'habitation.

LES INSTALLATIONS DE PLANCHER CHAUFFANT DOIVENT ÉGALEMENT SE CONFORMER AUX DTU ET TEXTES SUIVANTS

- ✓ norme NFP 18-201 (DTU 21) concernant l'exécution des travaux en béton,
- ✓ norme NFP 14-201 (DTU 26.2) concernant les chapes et dalles à base de liants hydrauliques,
- ✓ norme NFP 63-202 (DTU 51.2) concernant les parquets collés,
- ✓ norme NFP 61-202 (DTU 52.1) concernant les revêtements de sol scellés,
- ✓ norme NFP 62-202 (DTU 53.1) concernant les travaux de revêtements de sol textiles,
- ✓ norme NFP 11-213 (DTU 13.3) concernant les dallages,
- ✓ norme NFP 61-203 (DTU 52.10) concernant la mise en œuvre des sous-couches isolantes sous chape ou dalles flottantes et sous carrelage collé,
- ✓ norme NF EN 1264 chauffage par le sol
- ✓ CPT cahier 3164-octobre 1999 planchers réversibles à eau basse température,
- ✓ norme NFC 15.100 concernant les installations électriques à basse tension,
- ✓ norme NFC 15.301 concernant les liants hydrauliques,
- ✓ les règles professionnelles,
- ✓ les règles de calcul de béton armé en vigueur,
- ✓ la mise en œuvre du système de canalisations doit respecter les spécifications des Avis Techniques les concernant.
- ✓ L'isolation thermique de la dalle doit être réalisée avec des isolants certifiés pour leurs performances thermiques et mécaniques.

RE 2020

✓ Arrêté du 26 octobre 2010 : Dans les bâtiments ou parties de bâtiment à usage d'habitation, une installation de chauffage comporte par local desservi un ou plusieurs dispositifs d'arrêt manuel et de réglage automatique en fonction de la température intérieure de ce local. Toutefois, lorsque le chauffage est assuré par un plancher chauffant à eau chaude fonctionnant à basse température ou par l'air insufflé ou par un appareil indépendant de chauffage à bois, ce dispositif peut être commun à des locaux d'une surface habitable totale maximum de 100 m².



Régulation radio pour plancher chauffant/rafraîchissant



Régulation radio Giacomini pour plus de confort.

Les +

- ✓ **Contrôle de la température ambiante.**
La régulation permet un contrôle précis de la température ambiante, par zone ou pièce par pièce, en mode chauffant, comme en mode rafraîchissant, ce qui réduit les consommations énergétiques et de vous apporter **confort et bien être**.
- ✓ **Pilotez votre chauffage avec smartphone et tablette.**
Vous maîtrisez et ajustez la température des pièces de votre habitation grâce à une application sur votre smartphone ou votre tablette. Compatible avec le boîtier passerelle domotique TYDOM-KFR20Y100 vous pouvez piloter votre portail, éclairage, alarme et volets roulants.
- ✓ **Certifiée Eu.Bac variation temporelle VT 0,2K**
en associant Thermostat KFR83Y + Kit Multizone KFR20Y + Collecteur gamme R553 + Micromoteur.

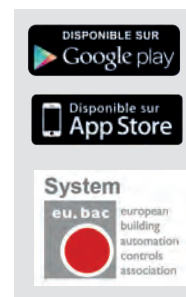



LA RÉGULATION FILAIRE ET RADIO

- 178** Régulation Filaire
- 180** Régulation Radio Monozone
- 181** Régulation Radio Multizone
- 182** Vanne de zone
- 182** Micromoteur
- 183** Aquastat de sécurité
- 184** Régulation intelligente KPM50 **NEW**

- 188** Informations techniques

SOMMAIRE

INDEX



GIACOMINI
WATER E-MOTION

RÉGULATION FILAIRE

K480P à piles

CODE	RACCORDEMENT	€ht/pce	□	⊞
K480PY301	2 fils	170,52	1	-

Certifiée EU.BAC



INFORMATIONS



Dont éco-participation : 0,14 €HT



Thermostat électronique programmable mural filaire

- Pour **plancher chauffant rafraichissant**
 - Alimentation par 2 piles 1.5, LR03 AAA fournies
 - Pouvoir de coupure : 2A
 - Jusqu'à 7 micromoteurs
- Classification des dispositifs de régulation de la température conformément au règlement (UE) n° 811/2013-813/2013 : classe énergétique IV, 2%.

NOTE

Variation Temporelle 0,3K en associant :
Thermostat K480P + Vanne de zone R292 avec R193K +
Micromoteur R473

K480P 230V

CODE	RACCORDEMENT	€ht/pce	□	⊞
K480PY302	3 fils	197,79	1	-

Certifiée EU.BAC



INFORMATIONS



Dont éco-participation : 0,14 €HT



Thermostat électronique programmable mural filaire

- Pour **plancher chauffant (hors rafraichissement)**
 - Alimentation 230V
 - Jusqu'à 7 micromoteurs
- Classification des dispositifs de régulation de la température conformément au règlement (UE) n° 811/2013-813/2013 : classe énergétique IV, 2%.

NOTE

Variation Temporelle 0,3K en associant :
Thermostat K480P + Vanne de zone R292 avec R193K +
Micromoteur R473

K494FR

CODE	RACCORDEMENT	€ht/pce	□	⊞
K494FRY001	2 fils	135,50	1	-

INFORMATIONS



Dont éco-participation : 0,14 €HT



Thermostat électronique numérique mural filaire

- Pour **plancher chauffant rafaichissant**
 - Alimentation par 2 piles 1.5, LR03 AAA fournies
 - Pouvoir de coupure : 3A
 - Jusqu'à 7 micromoteurs
- Classification des dispositifs de régulation de la température conformément au règlement (UE) n° 811/2013-813/2013 : classe énergétique IV, 2%.

K480

CODE	RACCORDEMENT	€ht/pce	□	⊞
K480Y302	3 fils	91,73	1	-

INFORMATIONS



Dont éco-participation : 0,14 €HT



Thermostat d'ambiance électronique mural filaire

- Pour **plancher chauffant (hors rafraichissement)**
 - Alimentation 230V
 - Jusqu'à 6 micromoteurs

PM100

CODE	€ht/pce	□	⊞
PM100Y301	222,93	1	-

INFORMATIONS



Dont éco-participation : 0,14 €HT



Boîtier de connexion

- Permet le raccordement de 6 zones distinctes
- Répartiteur de signaux d'alimentation électrique de commande et d'un programme horaire commun pour les appareils d'ambiance et les servomoteurs
- Permet de raccorder les thermostats aux micromoteurs

R553 - Collecteur et vannes multifonctions

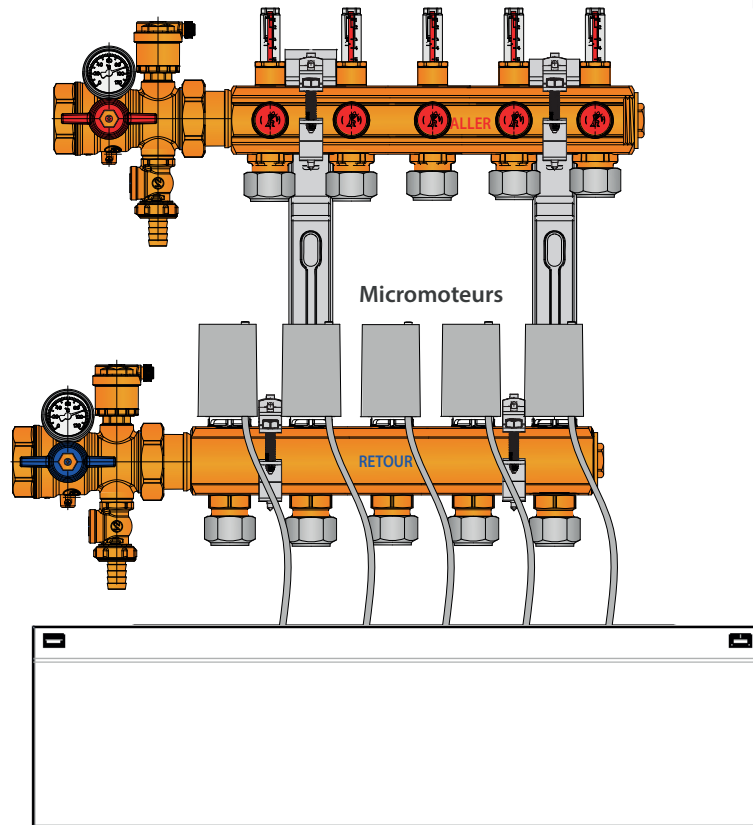
PM100 - Boîtier de connexion
Raccordement filaire

VT
0,3K
CERTIFIÉ EU.BAC



K480P

Thermostat électronique
programmableK480PY301 pour **chauffage et rafraîchissement**
K480PY302 pour **chauffage**

Ou

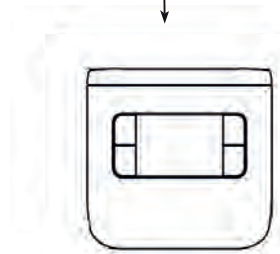

K494FRY001

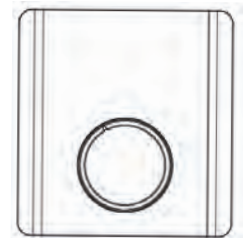
Thermostat électronique
numériquepour **chauffage et rafraîchissement**

K480Y302

Thermostat électronique
pour **chauffage**

VT
0,3K
CERTIFIÉ EU.BAC

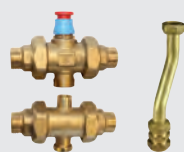
Variation Temporelle 0,3K en associant
Thermostat K480P + Vanne de zone R292 avec R193K + Micromoteur R473

Une garantie de qualité Certifiée EU.BAC

La certification eu.bac est un gage de fiabilité des performances du produit de régulation.

C'est un système d'assurance qualité européen pour les composants de la régulation et GTB, en vue d'améliorer substantiellement la performance énergétique des bâtiments.



RÉGULATION RADIO MONOZONE



KFR20Y103

CODE	€ht/pce	□	⊞
KFR20Y103	145,94	1	-



Recepteur
 • Monocanal
 • Alimentation 230V

INFORMATIONS

Infos techniques à la fin du chapitre



Dont éco-participation : 0,14 €HT

KFR83Y112

CODE	€ht/pce	□	⊞
KFR83Y112	190,75	1	-



Thermostat électronique programmable mural radio pour kit monozone KFR20Y103

- Pour **plancher chauffant (hors rafraîchissement)**
- Alimentation par 2 piles 1,5, LR03 AAA fournies
- Contrôle température ambiante
- Programmation hebdomadaire
- Mise en oeuvre rapide
- Classification des dispositifs de régulation de la température conformément au règlement (UE) n° 811/2013-813/2013 : classe énergétique IV, 2%.

INFORMATIONS



Dont éco-participation : 0,14 €HT

Certifiée EU.BAC



NOTE

Variation Temporelle 0,2K en associant :
 Thermostat KFR83Y112 + Kit multizone KFR20Y103
 + Collecteur gamme R553 + Vanne de zone R292 +
 Micromoteur

KFR83Y101

CODE	€ht/pce	□	⊞
KFR83Y101	148,18	1	-



Thermostat électronique mural radio

- Pour **plancher chauffant rafraîchissant**
- Alimentation par 2 piles 1,5, LR03 AAA fournies
- Communiquant avec le kit multizone KFR20Y102 et monocanal KFR20Y103
- Rétro-éclairage bleu/orange
- Classification des dispositifs de régulation de la température conformément au règlement (UE) n° 811/2013-813/2013 : classe énergétique IV, 2%.

INFORMATIONS



Dont éco-participation : 0,14 €HT

Certifiée EU.BAC



NOTE

Variation Temporelle 0,2K en associant :
 Thermostat KFR83Y101 + Kit multizone KFR20Y102
 + Collecteur gamme R553 + Micromoteur

Exemple monozone

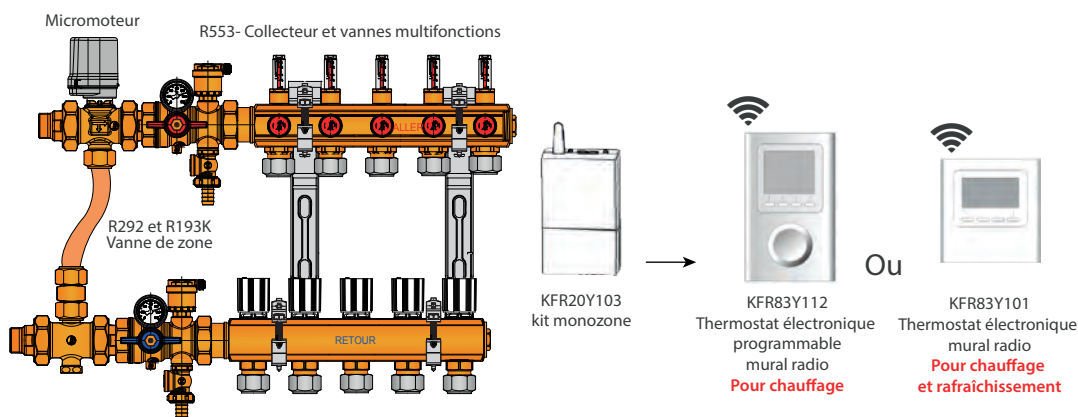

Variation Temporelle 0,2K en associant
 Thermostat KFR83Y112 ou KFR83Y101 + Kit Monozone KFR20Y103
 + Collecteur gamme R553 + Vanne de zone R292 + Micromoteur



➔ RÉGULATION RADIO MULTIZONE



KFR20Y102

CODE	€ht/pce	□	⊞
KFR20Y102	414,36	1	-

INFORMATIONS



Dont éco-participation : 0,14 €HT



Kit multizone

- Communication radio
- Jusqu'à 8 zones
- Pour **plancher chauffant rafraîchissant**
- Compatible avec des micromoteurs 230V ou 24V (R473)
- Alimentation 230V

KFR83Y111

CODE	€ht/pce	□	⊞
KFR83Y111	190,75	1	-

Certifiée EU.BAC



NOTE

Variation Temporelle 0,2K en associant :
Thermostat KFR83Y111 + Kit multizone KFR20Y102 + Collecteur gamme R553 + Micromoteur

INFORMATIONS



Dont éco-participation : 0,14 €HT



Thermostat électronique programmable mural radio pour kit multizone KFR20Y102

- Pour **plancher chauffant rafraîchissant**
- Alimentation par 2 piles 1,5. LR03 AAA fournies
- Programme 1 zone
- Contrôle température ambiante
- Programmation hebdomadaire
- Rétro-éclairage bleu/orange
- Mise en oeuvre rapide
- Affichage de l'heure
- Mode vacances et hors gel
- Communiquant avec le kit multizone KFR20Y102 uniquement
- Classification des dispositifs de régulation de la température conformément au règlement (UE) n° 811/2013-813/2013 : classe énergétique IV, 2%.

KFR83Y101

CODE	€ht/pce	□	⊞
KFR83Y101	148,18	1	-

Certifiée EU.BAC



NOTE

Variation Temporelle 0,2K en associant :
Thermostat KFR83Y101 + Kit multizone KFR20Y102 + Collecteur gamme R553 + Micromoteur



Thermostat électronique mural radio

- Pour **plancher chauffant rafraîchissant**
- Alimentation par 2 piles 1,5. LR03 AAA fournies
- Communiquant avec le kit multizone KFR20Y102 et monocal KFR20Y103
- Rétro-éclairage bleu/orange
- Classification des dispositifs de régulation de la température conformément au règlement (UE) n° 811/2013-813/2013 : classe énergétique IV, 2%.

INFORMATIONS



Dont éco-participation : 0,14 €HT

Exemple multizone

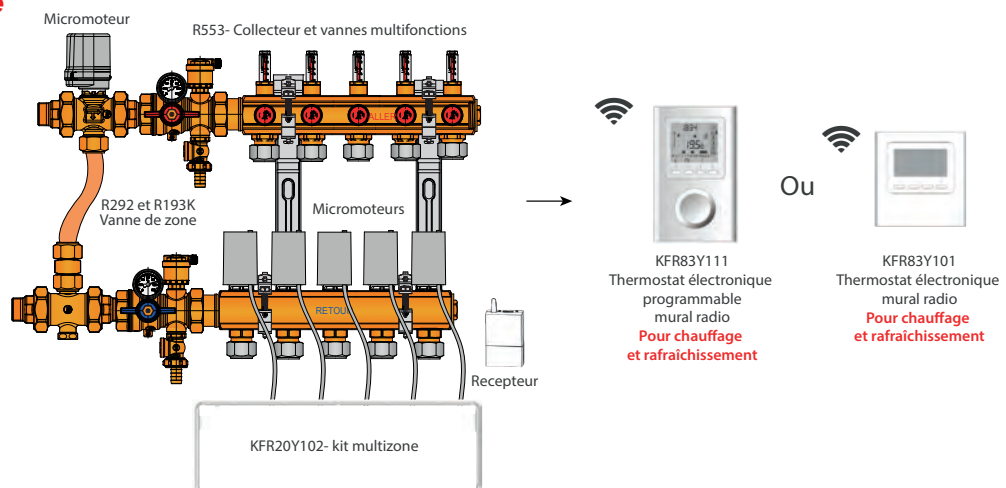

Variation Temporelle 0,2K en associant
Thermostat KFR83Y111 ou KFR83Y101 + Kit Multizone KFR20Y102 + Collecteur gamme R553 + Micromoteur



+



+



KFR20Y100

CODE	€ht/pce	□	⊞
KFR20Y100	374,57	1	-

INFORMATIONS



Dont éco-participation : 0,14 €HT



Boitier passerelle domotique.

- A raccorder à une box internet via un câble réseau RJ45
- Communique avec le boitier récepteur 8 zones.
- Possibilité de piloter des volets roulants, éclairage, alarme de la marque DeltaDore depuis un smartphone ou une tablette
- Alimentation 230V.

VANNES DE ZONE

R291

CODE	DIAMETRE	€ht/pce	□	⊞
R291Y004	3/4"	48,93	1	10
R291Y005	1"	57,20	1	10



Vanne de zone

- Deux voies tout ou rien associé à un micromoteur du type R473 et un thermostat d'ambiance, ou un aquastat, permet de piloter une zone

INFORMATIONS

Infos techniques à la fin du chapitre

R292

CODE	DIAMETRE	€ht/pce	□	⊞
R292Y004	3/4"	102,22	1	10
R292Y005	1"	121,93	1	10



Vanne de zone

- Trois voies tout ou rien associé à un micromoteur du type R473 et un thermostat d'ambiance, ou un aquastat, permet de piloter une zone
- Utiliser le kit de raccordement R193K

INFORMATIONS

Infos techniques à la fin du chapitre

R193K

CODE	DIAMETRE	€ht/pce	□	⊞
R193Y011	18	24,95	1	-



Kit de raccordement

- Pour vannes de zone à 3 voies R292

INFORMATIONS

Infos techniques à la fin du chapitre

MICROMOTEURS

R473

CODE	DIAMETRE	€ht/pce	□	⊞
R473X221	230V, 2 fils	67,98	1	25
R473X222	24V, 2 fils	70,73	1	25



Micromoteur

- Normalement fermé NF
- Remplace le R475 et R479
- Livré avec la bague R453Y002

INFORMATIONS

Infos techniques à la fin du chapitre



Dont éco-participation : 0,14 €HT



R478

CODE	DIAMETRE	€ht/pce	☐	☒
R478MX221	230V, 4 fils, micro fin de course	89,59	1	25
R478MX222	24V, 4 fils, micro fin de course	89,59	1	25
R478VX231	230v, 4fils, varistance*, micro fin de course	96,32	1	25
R478VX221	230V, varistance*, 2 fils	96,32	1	25
R478X221	230V, 2 fils	72,86	1	25
R478X222	24V, 2 fils	78,72	1	25



- Micromoteur
- Normalement ouvert
 - Mécanisme ouvert hors tension
 - Remplace le R476
 - Livré avec la bague R453Y002

INFORMATIONS



Dont éco-participation : 0,14 €HT

R453A

CODE	DIAMÈTRE	€ht/pce	☐
R453Y002	-	1,40	1

Bague
 • Pour motorisation des micromoteurs R478 et R473 sur les collecteur R553D, R553F, R553DK et R553FK



R453F

CODE	DIAMETRE	€ht/pce	☐
R453FY002	-	2,72	1

Adaptateur M30x1,5mm
 • Pour mettre les micromoteurs R473, R478, sur la robinetterie ou les collecteurs en M30x1,5mm



K373Y301

CODE	DIAMETRE	€ht/pce	☐	☒
K373Y301	-	54,70	1	10



Dont éco-participation : 0,14 €HT



- Aquastat de sécurité
- Si la régulation ne joue plus son rôle et que l'aquastat détecte une température d'eau supérieure à 65°C, il coupera le circulateur de l'installation pour éviter une température de circulation d'eau trop élevée pour le plancher chauffant.
 - Pré-réglage de la température de l'aquastat : 60°C
 - Plage de réglage de la température : 40° ± 70°C
 - Tolérance : 0 - 10K

INFORMATIONS

Infos techniques à la fin du chapitre

K373

CODE	DIAMETRE	€ht/pce	☐	☒
K373Y011*	-	396,75	1	10

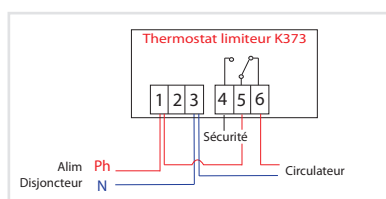

- Thermostat-limiteur
- Avec sonde de température 230V

NOTES

*Jusqu'à épuisement de stock

INFORMATIONS



Dont éco-participation : 0,14 €HT

K274

CODE	ALIMENTATION	€ht/pce	☐	☒
K274Y101	230V - 50Hz	275,03	1	-
K274Y102	24V - 50Hz	216,56	1	-



Dont éco-participation : 0,14 €HT



- Moteur
- A utiliser avec les vannes mélangeuses (R295/ R296)
 - Rotation 90°
 - Temps d'ouverture 40 secondes (230V)

INFORMATIONS

En remplacement des anciens K270, R270

LA RÉGULATION INTELLIGENTE KPM50



Système complet de régulation KPM50 une précision inégalée

Grâce à son algorithme breveté, la régulation intelligente thermocyclique est à la fois **efficace et rapide** : elle détermine à l'avance quand les vannes doivent être ouvertes et fermées. Auto-adaptative, elle apprend les caractéristiques de chaque émetteur et **anticipe ses réactions**.

La régulation **KPM50** utilise les informations fournies par les variations de température subies par les différentes

pièces pour réduire les oscillations en micro-oscillations. L'utilisateur programme sa température de consigne et le processus de régulation est lancé, **aucun autre réglage n'est nécessaire**.

Au-delà de sa simplicité, le caractère unique de la régulation terminale **KPM50** réside dans sa précision inégalée : +/- 0,15°C pour un confort et une consommation optimisés.



- ✓ Gestion optimale de l'inertie
- ✓ Compatible avec toutes énergies et tous émetteurs
- ✓ Détection auto fenêtre ouverte sans contact
- ✓ Certifié eu.bac sur radiateurs et planchers chauffants
- ✓ Installation et utilisation simple
- ✓ Rafraîchissement intégré pour le PCBT
- ✓ Communicante avec la GTB/GTC via le Modbus

RÉFÉRENCES GÉNÉRALES ET OPTIONELLES

KPM50

CODE	ALIMENTATION	€ht/pce
KPM50Y301	18V	863,30



Dont éco-participation : 0,14 €HT



Centrale de régulation auto-adaptative

- Établit la communication entre les éléments, commande les commutateurs et applique les réglages.
- Alimentation 18V (alimentation via K360Y310), vérifier la polarité!
- Puissance 1,5 W
- Résistance de détection interne NTC 10k
- Précision de + - 0,1 ° C
- Température environnante 0 - 50 ° C
- Mode de protection IP30
- Boîtier PC / ABS, blanc RAL 9010
- Écran LCD rétro-éclairé 60 x 15 mm, 2 x 16 caractères, 256 couleurs
- Dimensions 178 mm x 110 mm x 40 mm

► Pour compléter le système

K360

CODE	ALIMENTATION	€ht/pce
K360Y310		121,33

Transformateur pour centrale KPM50

- Alimente en courant l'unité centrale ainsi que tous les autres composants filaires du système de régulation.
- INPUT : 100-240 V ~ , 1,2 A, 50-60 Hz
- OUTPUT : 20.0 V --- 2.25A 45.0 W
- CE
- Prévu pour un fonctionnement en intérieur uniquement.
- Longueurs de câble : Alimentation 180cm



Dont éco-participation : 0,14 €HT

K366

CODE	ALIMENTATION	€ht/pce
K366Y301		51,33

Sonde de point de rosée

- Permet de gérer le point de rosée dans la gestion du rafraîchissement et évite ainsi la condensation.
- Longueur 400 cm
- Pose en applique ou en dalle



Dont éco-participation : 0,14 €HT

KPM56

CODE	ALIMENTATION	€ht/pce
KPM56Y301		60,66

Prise Modbus pour centrale KPM50

- Permet à l'utilisateur de se connecter à une GTC via le protocole Modbus.



INFORMATIONS
A commander en même temps que la centrale KPM50



Dont éco-participation : 0,14 €HT

R473

CODE	ALIMENTATION	€ht/pce
R473X221	230V 2 fils	67,98

Micromoteur

- Permet de contrôler la température ambiante. Il faut utiliser des micromoteurs sur les collecteurs de distribution, les robinets thermostatiques de radiateur ou sur les robinets des ventillo-convecteurs.
- Normalement fermé



Dont éco-participation : 0,14 €HT



SOLUTION FILAIRE

Exemple de solution filaire

Info



KPM55

CODE	ALIMENTATION	€ht/pce
KPM55Y310	18V	307,99



Commutateur filaire

- Chaque relais permet de raccorder un ou plusieurs moteurs thermiques qui ouvrent et ferment les vannes des circuits de chauffage.



Dont éco-participation : 0,14 €HT

K494

CODE	ALIMENTATION	€ht/pce
K494Y310	18V	214,66



Sonde d'ambiance filaire

- Mesure la température de la pièce et l'envoi via le Bus à l'unité centrale KPM50.
- Les températures de consigne peuvent être modifiées et certaines informations affichées
- Elle est également équipée d'une sonde d'humidité qui mesure l'humidité ambiante dans l'air et transmet l'information à la centrale.



Dont éco-participation : 0,14 €HT

K495

CODE	ALIMENTATION	€ht/pce
K495Y310		186,66



Sonde d'ambiance filaire aveugle

- Mesure la température de la pièce et l'envoi via le bus à l'unité centrale KPM50.
- En l'absence d'affichage et de touches, les températures de consigne ne peuvent pas être modifiées ni les informations affichées
- Elle est également équipée d'une sonde d'humidité qui mesure l'humidité ambiante dans l'air et transmet l'information à la centrale.



Dont éco-participation : 0,14 €HT

SOLUTION RADIO 

Info

Exemple de solution radio avec un seul collecteur PCBTR

K494WY301



K400Y301



K495WY301



KPM50Y301 + K360Y310



KPM55WY310 + K360Y301



R473X221

Émetteurs de chauffage hydraulique

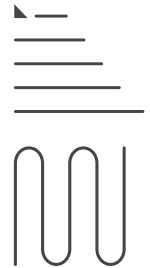

Exemple de solution radio avec plusieurs collecteurs PCBTR

K494WY301



K400Y301



K495WY301



KPM50Y301 + K360Y310



KPM55WY310 + K360Y301



R473X221



KPM55WY310 + K360Y301



R473X221



KPM55WY310 + K360Y301



R473X221

Émetteurs de chauffage hydraulique

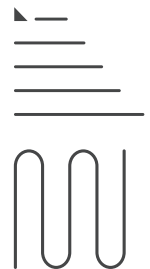

KPM55W

CODE	ALIMENTATION	€ht/pce
KPM55WY301	12V-24 VDC	354,65



Commutateur radio

- Chaque relais permet de raccorder un ou plusieurs moteurs thermiques qui ouvrent et ferment les vannes des circuits de chauffage.
- Il est alimenté par le K360Y301 à raccorder sur le bornier orange.



Dont éco-participation : 0,14 €HT

K494W

CODE	ALIMENTATION	€ht/pce
K494WY301	-	247,32



Sonde d'ambiance radio

- Mesure la température de la pièce et l'envoi via radio à l'unité centrale KPM50.
- Elle est également équipée d'une sonde d'humidité qui mesure l'humidité ambiante dans l'air et transmet l'information à la centrale.



Dont éco-participation : 0,14 €HT

K495W

CODE	ALIMENTATION	€ht/pce
K495WY301	18V	205,33



Sonde d'ambiance radio aveugle

- Grâce à sa fonctionnalité de capteur NFC sans contact, elle est très facile à programmer directement via un smartphone.
- Elle est également équipée d'une sonde d'humidité qui mesure l'humidité ambiante dans l'air et transmet l'information à la centrale.



Dont éco-participation : 0,14 €HT

K400

CODE	ALIMENTATION	€ht/pce
K400Y301	18V	247,32



Emetteur récepteur radio

- Établit la connexion entre l'unité centrale KPM50 et tous les éléments radio du système de régulation.



Dont éco-participation : 0,14 €HT

K360

CODE	ALIMENTATION	€ht/pce
K360Y301	-	60,66



Transformateur relais radio

- Destiné à l'alimentation des commutateurs KPM55W
- Jusqu'à 10 commutateurs radio peuvent être raccoré.



Dont éco-participation : 0,14 €HT



R473 Micromoteur

Domaine d'emploi

Pour permettre un contrôle optimal de la température ambiante, associant l'économie d'énergie au confort élevé, il est opportun d'utiliser des Micromoteurs sur les collecteurs de distribution, sur les robinets thermostatisables de radiateur ou sur les robinets des ventilo-convecteurs.

Les Micromoteurs R473 sont caractérisés par un silence de fonctionnement absolu, une longévité élevée grâce à l'absence de mécanismes sujets à usure et une fermeture suffisamment lente pour empêcher la manifestation de phénomènes de coup de bélier.

Le mécanisme d'actionnement est constitué de bulbes à cire contrôlés par le biais de PTC électriques à basse consommation.

Données techniques

- Produit conforme aux exigences des Directives CEM et B.T.
- État en absence de tension : normalement fermé (N.F.)
- Raccord rapide pour robinets et/ou collecteurs standards Giacomini
- Indicateur mécanique de position
- Mouvement linéaire
- Course utile actionneur : 2,4 mm
- Degrés de pollution : II
- Tension d'impulsion nominale : 4 kV
- Degré de protection : IP40
- Protection contre les contacts directs par double isolation (Classe II)
- Câble d'alimentation : type H03 VV-F ; longueur utile 1 m
- Temps d'ouverture et fermeture à 20 °C : ~ 6 minutes
- Température ambiante de service : -5 à 50 °C
- Température ambiante de stockage : -20 à 65 °C
- Température maximale pour surfaces de montage de l'appareil : 90 °C
- Matériau enveloppe PBT autoextinguible V0-UL94
- Micro-interrupteur normalement ouvert avec vanne fermée (uniquement pour versions avec micro-interrupteur de fin de course)

Applications

- Les Micromoteurs de la série R473 sont dotés d'un câble à 2 conducteurs pour le branchement aux thermostats d'ambiance ou centrales de régulation.

Indicateur mécanique de position

Les Micromoteurs R473 sont dotés d'un indicateur mécanique de position (A) situé sur la partie supérieure, qui permet de comprendre visuellement la position actuelle de la tête et de la vanne à laquelle elle est rattachée.

Une fois alimentée électriquement, la tête ouvre la vanne. L'ouverture est affichée par le biais de la montée de l'indicateur de position (A).

La présence de l'indicateur de position est particulièrement utile en phase d'essai, s'il est nécessaire d'en effectuer les vérifications de service, sans devoir nécessairement activer l'installation ou démonter la tête même.

Versions et codes

Série	Code	Alimentation	Caractéristiques
R473	R473X221	230 V	Câble à 2 conducteurs
	R473X222	24 V	

Données électriques

Code	Puissance absorbée	Tension d'alimentation	Courant de démarrage max (*)	Courant absorbée après 12 min (*)	Résistance (*)	Section câble alimentation
R473X221	2,5 W	230 V 50Hz	≤ 0,25 A	≤ 0,015 A	6 300 Ω ± 1 800 Ω	2 x 0,50 mm ²
R473X222	2,5 W	24 V 50 Hz	≤ 0,35 A	≤ 0,125 A	115 Ω ± 28,75 Ω	2 x 0,50 mm ²

(*) Valeurs relevées à température ambiante

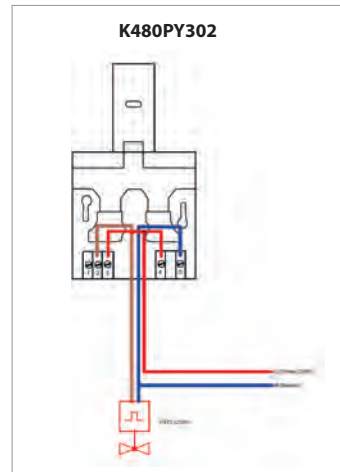
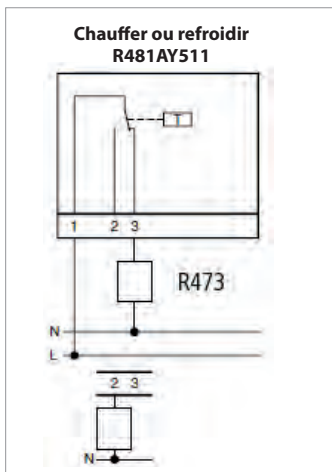
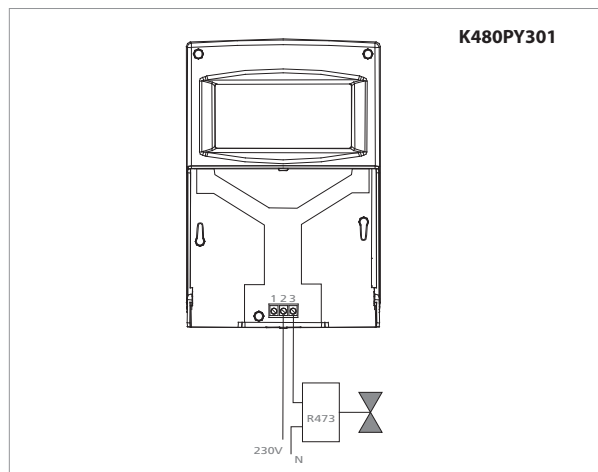



R291-R292 Vannes de zone

Domaine d'emploi

Les vannes de zones sont des dispositifs hydrauliques permettant de gérer les passages de fluides vers d'autres organes. Ces vannes sont entrainé par un servomoteur contrôlé par un thermostat.

Les vannes de zones peuvent être en 3 voies avec un by-pass réglable, qui doit produire une chute de pression identique à l'organe bi-passé.

Elles peuvent être en 2 voies, ce qui peut nécessiter l'installation d'une soupape à pression différentielle pour protéger le circulateur du circuit hydraulique.

Les vannes R291 et R292 utilisent un obturateur à piston couplé à un micromoteur R473.

Les vannes sont équipés de douilles et écrous libres permettant une connexion aisée, permettant de respecter le sens de passage indiqué sur le corps de la vanne et d'orienter cette dernière pour respecter la bonne position du servomoteur.

Données techniques

- Fluide caloporteur : eau
- Température maximale de travail : 110°
- Pression maximale de travail : 10 bar
- Pression différentielle maximum : 1,3 bar

Code	Obturateur	Nb de voie	Dimension
R291Y004	A piston	2	3/4"
R291Y005	A piston	2	1"
R292Y004	A piston	3	3/4"
R292Y005	A piston	3	1"

Schéma du sens d'écoulement

- Pour les vannes à 3 voies les deux corps peuvent être couplés directement ensemble ou bien séparés par un tube de dérivation R193Y011.

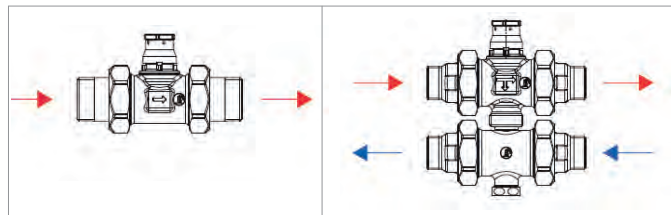

R193K (R193Y011)
Kit de connexion pour vanne de zone R292

- Pour les vannes à 3 voies les deux corps peuvent être couplés directement ensemble ou bien séparés par un tube de dérivation R193Y011

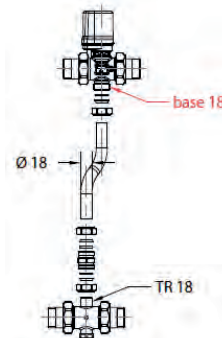

R291 - 2 voies

Encombrement avec tête électrothermique R473 ou R478

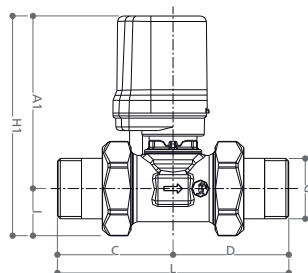
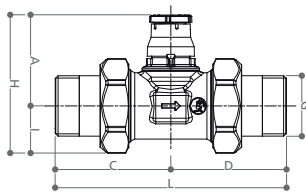

R292 - 3 voies

Encombrement avec tête électrothermique R473 ou R478

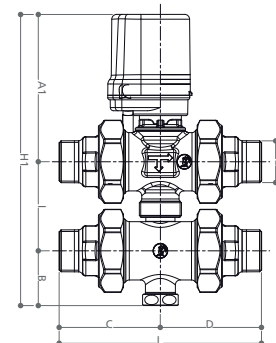
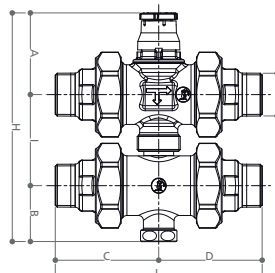

Code	G	H	L	A	I	C	D	H1	A1
R291Y004	3/4"	88	125	49	39	62,5	62,5	132	93
R291Y005	1"	88	125	49	39	62,5	62,5	132	93

Code	G	H	L	A	I	B	C	D	H1	A1
R292Y004	3/4"	138	125	49	55	34	62,5	62,5	182	93
R292Y005	1"	138	125	49	55	34	62,5	62,5	182	93



K373Y301 Aquastat de sécurité

Domaine d'emploi

Aquastat de sécurité à réarmement manuel conforme au DTU 65.14 pour la mise en sécurité d'un plancher chauffant indépendamment de la régulation.

Si la régulation ne joue plus son rôle et que l'aquastat détecte une température d'eau supérieure à 65°C, il coupera le circulateur de l'installation pour éviter une circulation d'eau trop élevée pour le plancher chauffant.

Données techniques

- Pré-réglage de la température de l'aquastat : 60°C
- Plage de réglage de la température : 40° ÷ 70°C
- Tolérance : 0 - 10K
- Réarmement manuel
- Température de réarmement : 25K ± 8K
- Degré de protection : IP 40
- Classe de protection : I
- Vitesse de variation de la température : <1K/min.
- Tension pulsée : 2,5 KV
- Méthode de mise à la terre : à vis
- Méthode de montage : à vis
- Température maximum du corps du produit : 55°C
- Température maximum du bulbe : 125°C
- Température de stockage : -15° ÷ 60°C
- Pouvoir de coupure : C-1 : 0,5A/250V~ C-2 : 10(2,5) A/250V~
- US sortie relais : 1 B
- Degré de pollution : 2
- Presse étoupe : 3/8" Gas
- Montage : sur canalisation

Côtes d'encombrement

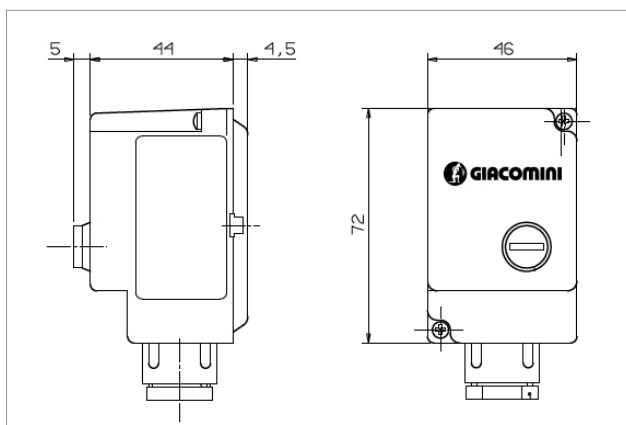

Dimensions en mm

Longueur utile câble électrique de la sonde = 2m

Schéma de raccordement

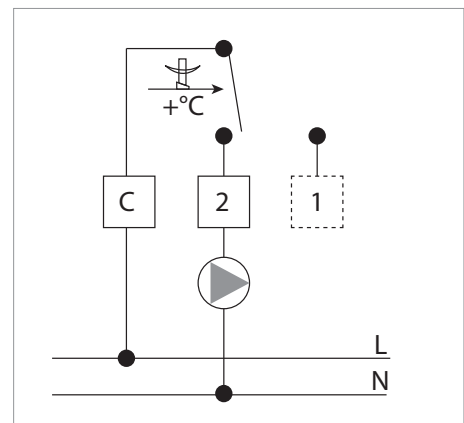



K373Y011 Thermostat-limiteur

Domaine d'emploi

L'aquastat-limiteur électronique de réglage et de sécurité est équipé d'un contact de sortie à la borne 6 (7 Ampère avec contacts libres de potentiel) qui est fermée en fonctionnement normal de l'aquastat - tension d'alimentation 230 Volts.

Dans ce cas, le contact 4 normalement fermé s'ouvre et le LED vert s'allume.

Si l'on dépasse la température maximale préétablie (réglage au moyen d'un tournevis entre 40 et 80°C à l'intérieur du coffret plastique) ou en cas de dysfonctionnement de la sonde, le LED orange s'allume et le contact de sortie 6 s'ouvre tandis que le relais 4 se ferme.

Si la température réelle de l'installation descend de nouveau sous la température maximale préétablie sur l'aquastat, l'aquastat est automatiquement basculé et l'installation redémarre.

La sortie relais 6 s'ouvre également quand la tension d'alimentation est coupée (dans ce cas, le contact 4 se ferme également mais le LED ne s'allume pas) = protection active.

Données techniques

Tension d'alimentation 230 Volts / 50 Hz

Plage de réglage : 40 - 80°C

Contacts de sorties normalement fermés et normalement ouverts

Indication du fonctionnement par LED :

- vert = fonctionnement normal
- orange = protection active ou

perturbation dans la tension d'alimentation

Type de réglage : on/off avec différentiel 3°C.

Sortie relais 7 Ampère avec contacts libres de potentiel

Degré de protection IP55

- protection de contact complète
- aucune action néfaste de l'eau

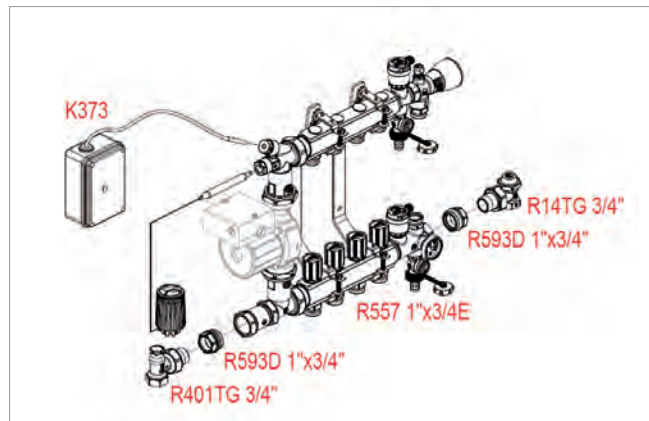

Côtes d'encombrement

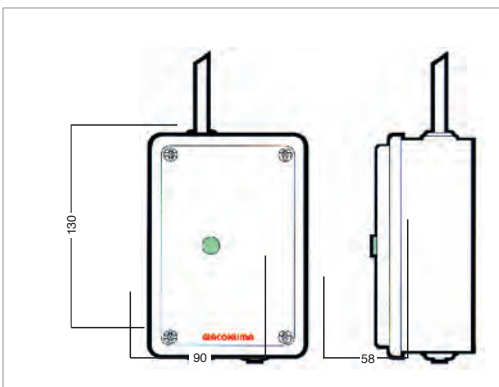

Application

1. L'aquastat électronique de sécurité coupe la pompe de circulation ou le brûleur dès que la température de l'eau dépasse la température maximale préétablie.

La sortie relais 6 est alors reliée à la pompe ou au brûleur (contact 5-6 dans ce cas).

2. En combinaison avec la vanne de zone R292 équipée du moteur R473-230V, l'aquastat électronique de réglage et de sécurité K373 peut également être utilisé comme régulateur de la température d'eau chaude d'un préparateur d'ECS.

Le contact de sortie 6 est relié à la borne 3 (signal ouvert) du moteur R473-230V.

Schéma de raccordement

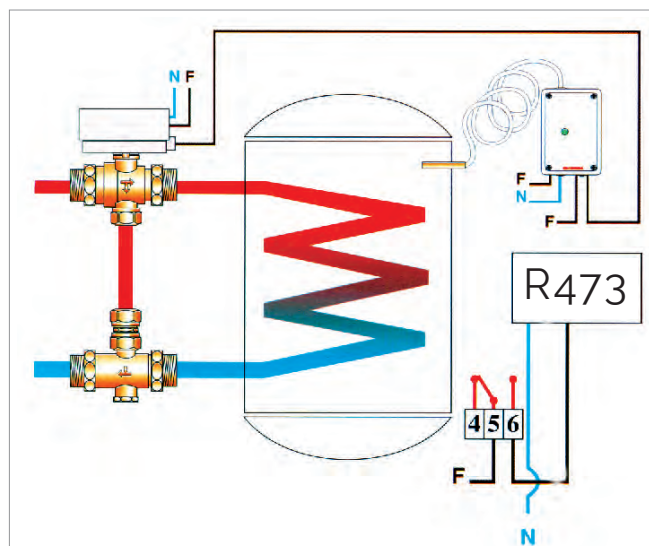
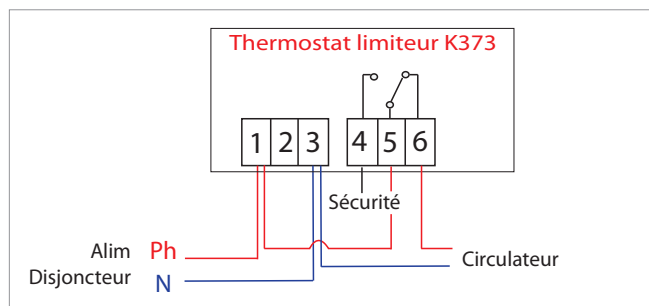

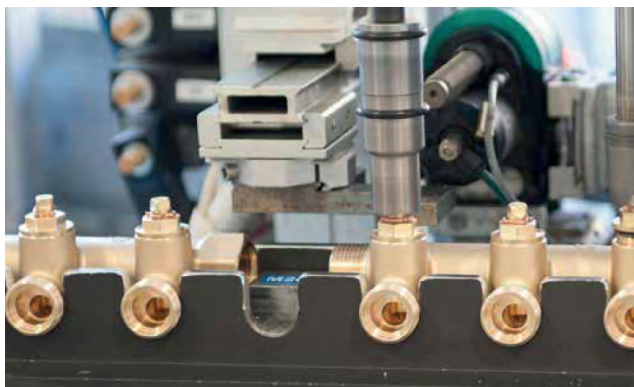
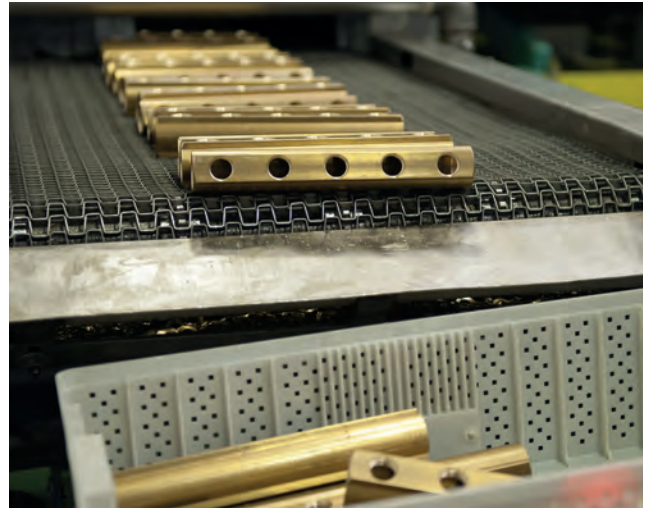



COLLECTEUR DE DISTRIBUTION, SANITAIRE ET CHAUFFAGE

- 194** Collecteurs - série fer
- 195** Collecteurs - série portée plate
- 196** Collecteurs - série alésage
- 198** Bouchons
- 199** Bouchons de terminaison
- 200** Dégazeurs et purgeurs d'air
- 202** Accessoires et Pièces détachées

- 203** Informations techniques

SOMMAIRE

INDEX



GIACOMINI
WATER E-MOTION

SÉRIE FER - FEMELLE

R551

ENTRAXE 35 MM

CODE	DIAMÈTRE	€ht/pce	□	⊞
R551Y002	3/4"x3/8" /2	12,81	1	50
R551Y003	3/4"x3/8" /3	17,89	1	50
R551Y004	3/4"x3/8" /4	23,02	1	36
R551Y005	3/4"x3/8" /5	28,85	1	30
R551Y006	3/4"x3/8" /6	34,14	1	25
R551Y007	3/4"x3/8" /7	39,21	1	30
R551Y008	3/4"x3/8" /8	44,36	1	20
R551Y009	3/4"x3/8" /9	50,86	1	15
R551Y010	3/4"x3/8" /10	56,10	1	15
R551Y011	3/4"x3/8" /11	61,30	1	15
R551Y012	3/4"x3/8" /12	70,25	1	15

ENTRAXE 35 MM

CODE	DIAMÈTRE	€ht/pce	□	⊞
R551Y042	1"x3/8" /2	18,42	1	40
R551Y043	1"x3/8" /3	26,29	1	30
R551Y044	1"x3/8" /4	34,11	1	20
R551Y045	1"x3/8" /5	42,32	1	20
R551Y046	1"x3/8" /6	50,92	1	20
R551Y047	1"x3/8" /7	58,13	1	20
R551Y048	1"x3/8" /8	66,32	1	10
R551Y049	1"x3/8" /9	74,72	1	10
R551Y050	1"x3/8" /10	83,05	1	10
R551Y051	1"x3/8" /11	90,46	1	10
R551Y052	1"x3/8" /12	103,31	1	10

ENTRAXE 50 MM

CODE	DIAMÈTRE	€ht/pce	□	⊞
R551Y062	1"x1/2" /2	21,26	1	30
R551Y063	1"x1/2" /3	31,18	1	20
R551Y064	1"x1/2" /4	41,38	1	20
R551Y065	1"x1/2" /5	51,90	1	20
R551Y066	1"x1/2" /6	62,33	1	10
R551Y067	1"x1/2" /7	72,46	1	10
R551Y068	1"x1/2" /8	82,70	1	10
R551Y069	1"x1/2" /9	93,41	1	10
R551Y070	1"x1/2" /10	103,71	1	10
R551Y071	1"x1/2" /11	113,76	1	10
R551Y072	1"x1/2" /12	130,04	1	10

ENTRAXE 50 MM

CODE	DIAMÈTRE	€ht/pce	□	⊞
R551Y082	1"1/4x1/2" /12	25,86	1	30
R551Y083	1"1/4x1/2" /3	38,76	1	20
R551Y084	1"1/4x1/2" /4	51,68	1	20
R551Y085	1"1/4x1/2" /5	64,66	1	20
R551Y086	1"1/4x1/2" /6	77,54	1	10
R551Y087	1"1/4x1/2" /7	90,49	1	10
R551Y088	1"1/4x1/2" /8	103,34	1	10
R551Y089	1"1/4x1/2" /9	116,33	1	10
R551Y090	1"1/4x1/2" /10	129,16	1	10
R551Y091	1"1/4x1/2" /11	142,16	1	10

ENTRAXE 70 MM

CODE	DIAMÈTRE	€ht/pce	□	⊞
R551Y102	1"1/4x3/4" /2	44,49	1	30
R551Y103	1"1/4x3/4" /3	58,13	1	20
R551Y104	1"1/4x3/4" /4	77,54	1	20
R551Y105	1"1/4x3/4" /5	96,91	1	10
R551Y106	1"1/4x3/4" /6	119,20	1	10

ENTRAXE 100 MM

CODE	DIAMÈTRE	€ht/pce	□	⊞
R551Y182	1"1/2x1" /2	72,48	1	10
R551Y183	1"1/2x1" /3	144,93	1	5
R551Y184	1"1/2x1" /4	193,24	1	5
R551Y185	1"1/2x1" /5	231,97	1	5
R551Y186	1"1/2x1" /6	318,85	1	5

ENTRAXE 100 MM

CODE	DIAMÈTRE	€ht/pce	□	⊞
R551Y162	2"x1" /2	116,63	1	4
R551Y163	2"x1" /3	186,26	1	4
R551Y164	2"x1" /4	253,64	1	2
R551Y165	2"x1" /5	323,35	1	2
R551Y166	2"x1" /6	389,93	1	2



Collecteur
 • Utiliser raccord R180 M (tube cuivre) ou R186 M (tube PER-PB)

INFORMATIONS

Infos techniques à la fin du chapitre

R588P

CODE	DIAMÈTRE	€ht/pce	□	⊞
R588PY004	-	68,77	1	10



Support
 • Réglable pour collecteur type R551 1"1/2 et 2"

SÉRIE FER - MÂLE

R580F

ENTRAXE 35 MM

CODE	DIAMÈTRE	€ht/pce	□	⊞
R580FY042	1"x1/2" /2	32,63	1	15
R580FY043	1"x1/2" /3	45,62	1	10
R580FY044	1"x1/2" /4	57,74	1	10
R580FY045	1"x1/2" /5	71,08	1	5
R580FY046	1"x1/2" /6	84,04	1	5
R580FY047	1"x1/2" /7	96,65	1	5
R580FY048	1"x1/2" /8	102,23	1	5
R580FY049	1"x1/2" /9	123,36	1	5
R580FY050	1"x1/2" /10	135,80	1	5



Collecteur
 • Sorties mâles portées plates pour raccords à compression type R180F/R186F
 • Possibilité de raccordement du tube PER/PB avec un raccord à sertir par écrasement, écrou tournant 15x21 (RP179 S)

ENTRAXE 35 MM

CODE	DIAMÈTRE	€ht/pce	□	⊞
R580FY003	3/4"x1/2" /3	31,91	1	20
R580FY004	3/4"x1/2" /4	40,88	1	20
R580FY005	3/4"x1/2" /5	48,33	1	10
R580FY006	3/4"x1/2" /6	60,23	1	10
R580FY007	3/4"x1/2" /7	65,61	1	10
R580FY008	3/4"x1/2" /8	76,36	1	10



PORTÉE PLATE

R580C-R580CH

ENTRAXE 35 MM

CODE	DIAMÈTRE	€ht/pce	□	⊞
R580CY072	3/4" MFX1/2" /2	12,60	1	10
R580CY073	3/4" MFX1/2" /3	16,29	1	10
R580CY074	3/4" MFX1/2" /4	22,51	1	10
R580CY075	3/4" MFX1/2" /5	37,65	1	5
R580CY076	3/4" MFX1/2" /6	40,96	1	5
R580CY077	3/4" MFX1/2" /7	47,57	1	10
R580CY078	3/4" MFX1/2" /8	53,69	1	10



Collecteur pour eau sanitaire et chauffage

- Sorties en 1/2" Portée plate
- Pour tube multicouche Giacomini utiliser les raccords :
- RM179Y053 : 1/2"x(16x2)
- RM179Y056 : 1/2"x(20x2)

INFORMATIONS

Infos techniques à la fin du chapitre

Utiliser les supports R583Y014



Utiliser la clef de montage R131Y001



ENTRAXE 50 MM

CODE	DIAMÈTRE	€ht/pce	□	⊞
R580CHY172	3/4" MFX1/2" /2	15,92	1	10
R580CHY173	3/4" MFX1/2" /3	23,10	1	10
R580CHY174	3/4" MFX1/2" /4	29,03	1	10
R580CHY175	3/4" MFX1/2" /5	40,41	1	5
R580CHY176	3/4" MFX1/2" /6	47,60	1	5
R580CHY177	3/4" MFX1/2" /7	53,48	1	10
R580CHY178	3/4" MFX1/2" /8	59,50	1	10

NEW



N° 24 ACC LY 676



Attention

Les collecteurs à 5, 6, 7 et 8 sorties sont composés de collecteurs à 2, 3 ou 4 sorties collés entre eux.
Exemple : R580CY077 = R580CY073 + R580CY074).

R585C-R585CH

ENTRAXE 35 MM

CODE	DIAMÈTRE	€ht/pce	□	⊞
R585CY072	3/4" MFX1/2" /2	35,26	1	10
R585CY073	3/4" MFX1/2" /3	50,51	1	10
R585CY074	3/4" MFX1/2" /4	64,89	1	10
R585CY075	3/4" MFX1/2" /5	88,77	1	5
R585CY076	3/4" MFX1/2" /6	105,13	1	5
R585CY077	3/4" MFX1/2" /7	120,34	1	10
R585CY078	3/4" MFX1/2" /8	134,37	1	10



N° 21 ACC NY 313

Collecteur avec robinet d'arrêt pour eau sanitaire

- Sorties en 1/2" portée plate
- Pour tube multicouche Giacomini utiliser les raccords :
- RM179Y053 : 1/2"x(16x2)
- RM179Y056 : 1/2"x(20x2)

INFORMATIONS

Infos techniques à la fin du chapitre

Utiliser les supports R583Y014



Utiliser la clef de montage R131Y001



ENTRAXE 50 MM

CODE	DIAMÈTRE	€ht/pce	□	⊞
R585CHY172	3/4" MFX1/2" /2	31,97	1	10
R585CHY173	3/4" MFX1/2" /3	45,17	1	10
R585CHY174	3/4" MFX1/2" /4	60,34	1	10
R585CHY175	3/4" MFX1/2" /5	78,54	1	5
R585CHY176	3/4" MFX1/2" /6	91,84	1	5
R585CHY177	3/4" MFX1/2" /7	106,96	1	10
R585CHY178	3/4" MFX1/2" /8	122,08	1	10

NEW



N° 24 ACC LY 676

1 pastille recto rouge/verso bleue pour indiquer l'eau chaude ou froide

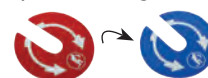

1 Pastille pour identifier les zones



Attention

Les collecteurs à 5, 6, 7 et 8 sorties sont composés de collecteurs à 2, 3 ou 4 sorties collés entre eux.
Exemple : R585CY077 = R585CY073 + R585CY074).

R583Y014

CODE	DIAMÈTRE	€ht/pce	□	⊞
R583Y014	3/4"	7,95	1	50



Support

- Métallique
- Pour les collecteurs R580C, R580CH et R585C, R585CH
- Livré par 1 pièce

➤ SÉRIE ALÉSAGE

La série alésage, une simplicité de montage

L'alésage se présente avec une sortie mâle avec un filetage très serré (pas métrique), la dimension de l'alésage est mesuré en mm par son diamètre intérieur.

Soit alésage de **16** = 16 mm et alésage de **18** = 18 mm

R580

ENTRAXE 35 MM

CODE	DIAMÈTRE	€ht/pce	□	⊞
R580Y022	3/4"X16 /2	31,69	1	10
R580Y023	3/4"X16 /3	43,55	1	10
R580Y024	3/4"X16 /4	55,88	1	10
R580Y025	3/4"X16 /5	68,79	1	5
R580Y026	3/4"X16 /6	81,11	1	5
R580Y027	3/4"X16 /7	93,60	1	10
R580Y028	3/4"X16 /8	105,09	1	10
R580Y029	3/4"X16 /9	120,98	1	10
R580Y030	3/4"X16 /10	133,49	1	10



Collecteur

- Série alésage / sorties mâles
- Utiliser les raccords :
 - R179 pour tube PER/PB
 - R179 AM pour tube multicouche Giacomini
 - R178 pour le tube cuivre

INFORMATIONS

Infos techniques à la fin du chapitre

ENTRAXE 35 MM

CODE	DIAMÈTRE	€ht/pce	□	⊞
R580Y062	1"X16 /2	35,42	1	15
R580Y063	1"X16 /3	49,64	1	10
R580Y064	1"X16 /4	63,12	1	10
R580Y065	1"X16 /5	77,74	1	5
R580Y066	1"X16 /6	91,89	1	5
R580Y067	1"X16 /7	105,97	1	5
R580Y068	1"X16 /8	120,35	1	5
R580Y069	1"X16 /9	135,37	1	5
R580Y070	1"X16 /10	148,97	1	5
R580Y071	1"X16 /11	165,11	1	5

R585

ENTRAXE 35 MM

CODE	DIAMÈTRE	€ht/pce	□	⊞
R585Y022	3/4"X16 /2	47,88	1	10
R585Y023	3/4"X16 /3	68,58	1	10
R585Y024	3/4"X16 /4	87,46	1	10
R585Y025	3/4"X16 /5	106,99	1	5
R585Y026	3/4"X16 /6	126,98	1	5
R585Y027	3/4"X16 /7	146,40	1	10
R585Y028	3/4"X16 /8	165,61	1	10
R585Y029	3/4"X16 /9	190,39	1	10
R585Y030	3/4"X16 /10	212,63	1	10



Collecteur

- Série alésage / sorties mâles
- Utiliser les raccords :
 - R179 pour tube PER/PB
 - R179 AM pour tube multicouche Giacomini
 - R178 pour le tube cuivre
- Robinets d'arrêts incorporés (Utiliser la clef R73K)

INFORMATIONS

Infos techniques à la fin du chapitre

ENTRAXE 35 MM

CODE	DIAMÈTRE	€ht/pce	□	⊞
R585Y042	1"X16 /2	56,21	1	15
R585Y043	1"X16 /3	79,59	1	10
R585Y044	1"X16 /4	97,77	1	10
R585Y045	1"X16 /5	120,98	1	5
R585Y046	1"X16 /6	154,05	1	5
R585Y047	1"X16 /7	166,43	1	5
R585Y048	1"X16 /8	191,03	1	5
R585Y049	1"X16 /9	214,10	1	5
R585Y050	1"X16 /10	237,87	1	5

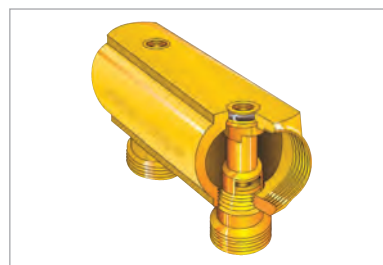

R583

CODE	DIAMÈTRE	€ ht/sachet
R583Y004	3/4"	31,76
R583Y005	1"	31,76



Supports

- Métallique
- Pour les collecteurs R580, R585
- Pour les collecteurs modulaires utiliser le R583 1"



Livré en sachet de 2 supports

COLLECTEURS MODULAIRES "ALÉSAGE"

Phase de montage R585M-R585T



R580T

CODE	DIAMÈTRE	€ht/pce	□	⊞
R580TY004	3/4"x16	25,77	1	50
R580TY005	1"x16	27,95	1	50



- Ensemble de terminaison
- Terminaisons (entrée et sortie) 3/4" et 1"
 - Sachet de 2 pièces
 - Alésage 16 mm
 - Sans robinet d'isolement

INFORMATIONS

Infos techniques à la fin du chapitre

R580M

CODE	DIAMÈTRE	€ht/pce	□	⊞
R580MY005	25X16	13,30	1	100



- Module intermédiaire
- Module central pour terminaisons en 3/4" et 1"
 - Alésage 16 mm
 - Sans robinet d'isolement

INFORMATIONS

Infos techniques à la fin du chapitre

R585T

CODE	DIAMÈTRE	€ht/pce	□	⊞
R585TY104	3/4"x16	41,58	5	50



- Ensemble de terminaison
- Avec robinet d'isolement
 - Terminaisons (entrée et sortie) 3/4" et 1"
 - Sachet de 2 pièces
 - Alésage 16 mm

INFORMATIONS

Infos techniques à la fin du chapitre

R585M

CODE	DIAMÈTRE	€ht/pce	□	⊞
R585MY105	25X16	21,64	1	80



- Module intermédiaire
- Avec robinet d'isolement
 - Module central pour terminaisons 3/4"
 - Alésage 16 mm

INFORMATIONS

Infos techniques à la fin du chapitre

R588D

CODE	DIAMÈTRE	€ht/pce	□	⊞
R588DY001	-	26,36	1	20



- Support
- Pour Collecteur Modulaire
 - Pour coffret type R500, R501, R502
 - Livré par 1 pièce

COFFRETS

R595

Coffret plastique

CODE	DIAMÈTRE	€ht/pce	□	▣
R595AY001	370x300x90	52,88	1	-
R595BY001	520x300x90	69,11	1	-
R595CY001	670x300x90	87,27	1	-

Jeu de supports

CODE	DIAMÈTRE	€ht/pce	□	▣
R598Y003	3/4"	9,70	1	-



R598

Coffret plastique

- A : De 1 à 5 départs
- B : De 6 à 9 départs
- C : De 10 à 14 départs

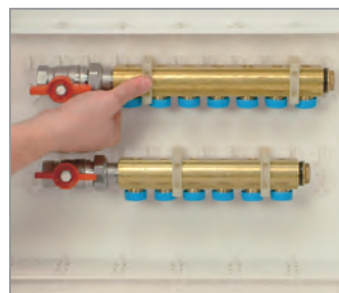

BOUCHONS

R189D

CODE	DIAMÈTRE	€ht/pce	□	▣
R189DY003	1/2"	6,54	25	250
R189DY004	3/4"	7,67	25	250
R189DY005	1"	10,05	20	200
R189DY006	1*1/4	13,61	10	100
R189Y007	* 1*1/2	17,47	5	50



Nipple - fer mâle

- Auto-étanche
- Utiliser les raccords :
 - R180 F pour tube cuivre
 - R186 F pour tube PER-PB
- *Sans joint auto-étanche
- Existe en version 2" sans joint auto-étanche
- voir référence : N61

R590D

CODE	A	B	C	D	€ht/pce	□	▣
R590DY005	1"	1/2"	1/2"	3/8"	9,16	10	100
R590DY006	1*1/4	1/2"	1/2"	3/8"	13,26	10	100

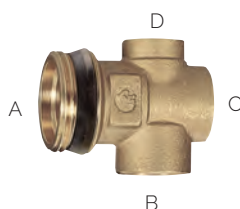

Bouchon

- Auto-étanche

R591D

CODE	A	B	C	€ht/pce	□	▣
R591DY004	3/4"	1/2"	3/8"	8,98	10	100
R591DY005	1"	1/2"	3/8"	9,63	10	100
R591DY006	1*1/4	1/2"	3/8"	13,10	10	100

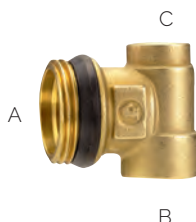

Bouchon de terminaison

- Auto-étanche

R592D

CODE	DIAMÈTRE	€ht/pce	□	▣
R592DY004	3/4"	4,69	1	50
R592DY005	1"	5,60	1	25
R592DY006	1" 1/4	10,96	1	20
R592Y007	* 1" 1/2	24,03	1	10
R592Y008	* 2"	25,81	5	50

* sans auto-étanche



Bouchon de terminaison

- Pour collecteur
- Auto-étanche



R92

CODE	DIAMÈTRE	TYPE	€ht/pce	□	⊞
R92Y002	3/8"	Laiton brut	1,92	1	100
R92Y003	1/2"	Laiton brut	3,37	1	100
R92X003	1/2"	Chromé	3,81	1	250



Bouchon de terminaison
 • Pour collecteur
 • Auto-étanche

R593D

CODE	A X B	€ht/pce	□	⊞
R593DY001	3/4" X 3/8"	3,59	50	500
R593DY002	3/4" X 1/2"	4,32	25	250
R593DY003	1" X 3/8"	5,04	25	250
R593DY004	1" X 1/2"	5,78	25	250
R593DY005	1" X 3/4"	5,72	25	250
R593DY006	1" 1/4 X 1/2"	9,01	20	200
R593DY008	1" 1/4 X 1"	10,86	10	100



Réduction
 • Auto-étanche

R594

CODE	DIAMÈTRE	€ht/pce	□	⊞
R594Y001	1/2" (Al. 12)	2,31	50	500
R594Y002	Al. 16	3,03	25	250
R594Y003	Al. 18	3,59	25	250
R594Y005	3/4"	4,08	50	500
R594Y004	1"	5,04	25	250



Bouchon
 • Femelle
 • Pour sortie de collecteur

BOUCHONS DE TERMINAISON ET RACCORDS INTERMÉDIAIRES

R269T

CODE	DIAMÈTRE	€ht/pce	□	⊞
R269TY035	1"FX1"M	256,66	1	-
R269TY036	1"1/4Fx1"1/4M	343,92	1	-

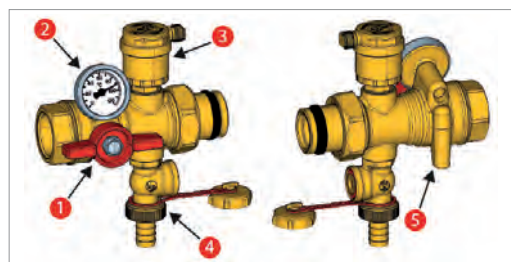

Deux vannes multifonctions (rouge et bleue)
 + 2 bouchons de terminaison
 • Auto-étanche
 • Se montent en tête du collecteur
 • Les vannes cumulent plusieurs fonctions :
 1- Vanne à sphère d'arrêt
 2- Thermomètre à contact.
 3- Purgeur d'air automatique avec soupape d'arrêt auto-étanche pour le remplacement.
 4- Vanne de remplissage/Vidange avec bouchon.
 5- Doigt de gant pour sonde de température à immersion (Ø 6 mm).

INFORMATIONS

Infos techniques à la fin du chapitre 14

R554D

CODE	DIAMÈTRE	€ht/pce	□	⊞
R554DY005	* 1"	117,78	1	20
R554DY006	* 1" 1/4	118,44	1	20



Raccord intermédiaire
 • Auto-étanche
 • Placer en amont pour une meilleure purge d'air
 • A prendre par deux avec les collecteurs
 • Thermomètre incorporé
 • Avec purgeur automatique, thermomètre, vanne de remplissage/Vidange avec bouchon et bouchon de terminaison

NOTES

*Jusqu'à épuisement des stocks

R554I

CODE	DIAMÈTRE	€ht/pce	□	⊞
R554IY004	3/4"	41,70	5	50
R554IY005	1"	42,53	5	50



Terminaison de collecteur

- Complet
- Avec purge et vidange
- Auto-étanche

R554C

CODE	DIAMÈTRE	€ht/pce	□	⊞
R554CY005	1"	31,80	1	-
R554CY006	1" 1/4	34,79	1	-



Terminaison de collecteur

- Auto-étanche
- Purgeur d'air manuel
- Vanne de vidange / remplissage

R554B

CODE	DIAMÈTRE	€ht/pce	□	⊞
R554BY005	1"	33,35	1	-
R554BY006	1" 1/4	36,31	1	-



Terminaison de collecteur

- Auto-étanche
- Purgeur d'air automatique
- Vanne de vidange / remplissage

➤ DÉGAZEURS ET PURGEURS D'AIR

R99I

CODE	DIAMÈTRE	€ht/pce	□	⊞
R99IY002	3/8"	22,45	1	50
R99IY003	1/2"	22,45	1	50



Dégazeur automatique

- Avec valve d'isolement
- 2100 litres/h à 3 bar
- 3200 litres/h à 7 bar
- Température maximum d'utilisation à 120°C

INFORMATIONS

Infos techniques à la fin du chapitre

R99

CODE	DIAMÈTRE	€ht/pce	□	⊞
R99Y001	1/4"	19,08	1	50
R99Y002	3/8"	13,71	1	50



Dégazeur automatique

- Sans valve d'isolement
- 2100 litres/h à 3 bar
- 3200 litres/h à 7 bar
- Température maximum d'utilisation à 120°C

INFORMATIONS

Infos techniques à la fin du chapitre

R88I

CODE	DIAMÈTRE	€ht/pce	□	⊞
R88IY002	3/8"	12,50	1	100
R88IY003	1/2"	17,74	1	100



- Purgeur d'air automatique
- Avec valve d'isolement
 - 30 litres/min à 3 bar
 - 70 litres/min à 7 bar
 - Fonctionne jusqu'à 115°C
 - Pression maxi : 14 bar

R88

CODE	DIAMÈTRE	€ht/pce	□	⊞
R88Y001	1/4"	10,86	1	100
R88Y002	3/8"	10,86	1	100



- Purgeur d'air automatique
- Sans valve d'isolement
 - 30 litres/min à 3 bar
 - 70 litres/min à 7 bar
 - Fonctionne jusqu'à 115°C
 - Pression maxi : 14 bar

R90

CODE	DIAMÈTRE	€ht/pce	□	⊞
R90X003	1/2"	4,69	1	200



- Purgeur d'air
- Chromé
 - Clef de purge référence R74Y001
 - Avec joint auto-étanche
 - Partie plastique orientable à 180°

R200

CODE	DIAMÈTRE	€ht/pce	□	⊞
R200X001	1" D	15,06	10	100
R200X002	1" G	15,06	10	100
R200X003	1" 1/4 D	15,77	5	50
R200X004	1" 1/4 G	15,77	5	50



- Purgeur d'air automatique
- Avec flotteur pour radiateurs aluminium (droite ou gauche)

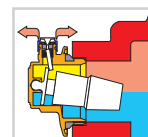

ACCESOIRES ET PIÈCES DÉTACHÉES

R131

CODE	ALÉSAGE	MM	€ht/pce	□	⊕
R131Y001	12	24	42,35	1	
R131Y003	16 18	27/29	71,44	1	
R131Y004	18	29/30	71,44	1	

Clef de montage
• Pour fixation



R73K

CODE	DIAMÈTRE	€ht/pce	□	⊕
R73KY001	-	2,56	1	50

Clef
• Pour collecteur à robinetterie incorporée R585



R147N

CODE	DIAMÈTRE	€ht/pce	□	⊕
R147NY004	3/4" X3/4"	44,99	1	25

Vanne différentielle
• Pour protéger le circulateur dans les installations avec robinets thermostatiques
• Limite les désordres sonores



R160

CODE	DIAMÈTRE	€ht/pce	□	⊕
R160Y001	1/4" X3/8"	3,37	1	100

Valve d'isolement
• Pour R88 et R99



R156

CODE	DIAMÈTRE	€ht/pce	□	⊕
R156X004	3/4"	155,23	1	25
R156X005	1"	174,43	1	25

Limiteur de température
• Pour eau chaude
• Femelle



R531

CODE	DIAMÈTRE	€ht/pce	□	⊕
R531Y003	18	8,33	1	10

Douille de raccordement
• Pour adaptation du thermomètre R540 3/8" sur les sorties du R553D ou kit 553D
• Ajouter adaptateur R178 18x18 pour le raccordement sur R553D et R179 18x16/13 ou 20/16 pour le raccordement sur votre tube.



R432C

CODE	DIAMÈTRE	€ht/pce	□	⊕
R432CX033	1/2" X18	20,48	1	5

Robinet micrométrique
• Thermostatisable
• Partie haute R436/2TG, R438/2TG
• Pour montage sur collecteur R551
• Avec capuchon de protection



R540

CODE	DIAMÈTRE	€ht/pce	□	⊕
R540Y002	3/8"	35,20	1	240
R540Y003	1/2"	35,20	1	50
R540Y015	6 mm	15,74	1	240

Thermomètre à visser
• 3/8" gradué 0°/80° (Ø 38 mm : cadrant, Ø 12 mm sonde)
• 1/2" gradué 0°/120° (Ø 63 mm : cadrant, Ø 11 mm sonde)
• R540Y015 : A clipser, gradué 0°/120° / Ø 40 mm pour R269T



ÉQUILIBRAGE des COLLECTEURS dans une INSTALLATION BITUBE

Dans la distribution intégrée par collecteur, comme dans toute installation bitube, il faut équilibrer les pertes de charges de chaque émetteur de chaleur par rapport à ceux qui sont reliés au même collecteur. Pour cela, on pourra utiliser les tés de réglage directement incorporés au collecteur R585. Alors, il est très simple de faire un équilibrage.

- 1) Pour des radiateurs, on calcule la perte de charge circuit par circuit, du tube aller, du robinet à la levée nominale, du radiateur, de l'organe de réglage et du tube retour.
- 2) A cette perte de charge, on rajoute la perte de charge du collecteur (té de réglage tout ouvert pour le débit du circuit).
- 3) A partir du circuit le plus chargé, on détermine, circuit par circuit, la perte de charge à rajouter afin d'équilibrer les circuits entre eux.

ATTENTION : on n'oubliera pas qu'il est nécessaire d'équilibrer deux collecteurs entre eux. Il faut prévoir à la conception de l'installation un organe d'équilibrage sur chacun des collecteurs. On utilisera en particulier un té R15 ou un coude R14 en lieu et place d'une des deux vannes d'isolement que nous vous conseillons de monter sur chaque collecteur.

Le réglage des collecteurs R585 s'effectue à l'aide de la clef R73K.



R551

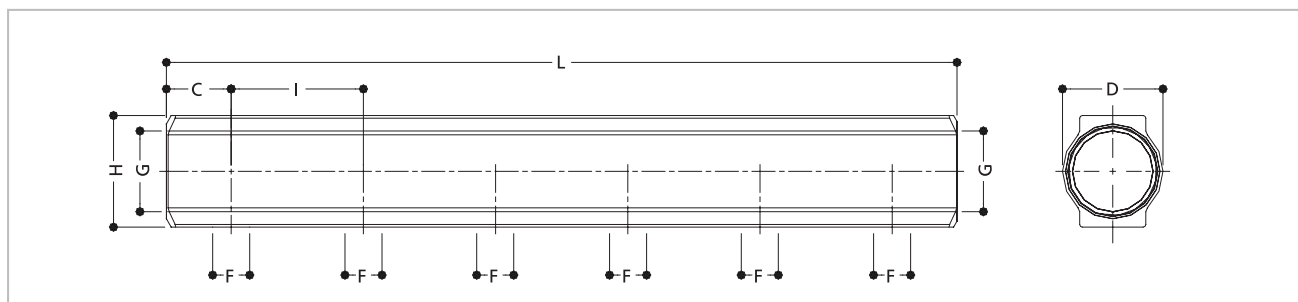

R551	3/4" X 3/8"	1" X 3/8"	1" X 1/2"	1"1/4 X 1"1/2	1"1/4 X 3/4"	1"1/2 X 1"	2" X 1"
G	3/4" F	1" F	1" F	1"1/4 F	1"1/4 F	1"1/2 F	2" F
F	3/8" F	3/8" F	1/2" F	1"1/2 F	3/4" F	1" F	1" F
I	35	35	50	50	70	100	100
C	21	23	25	25	27	35	37
D	31	38	38	47	47	55	68
H	35	41	42	51	51	62	74

SORTIES	2	3	4	5	6	7	8	9	10	11	12
L 3/4" x 3/8"	76	111	146	181	216	251	286	321	360	391	426
L 1" x 3/8"	80	115	150	185	220	255	290	325	360	395	430
L 1" x 1/2"	99	149	199	249	299	349	399	449	499	549	599
L 1" 1/4 x 1/2"	99	149	199	249	299	349	399	449	499	549	599
L 1" 1/4 x 3/4"	124	194	264	334	404	/	/	/	/	/	/
L 1" 1/2 x 1"	169	269	369	469	569	669	769	969	969	1069	1169
L 2" x 1"	174	274	374	474	574	/	/	/	/	/	/

R580

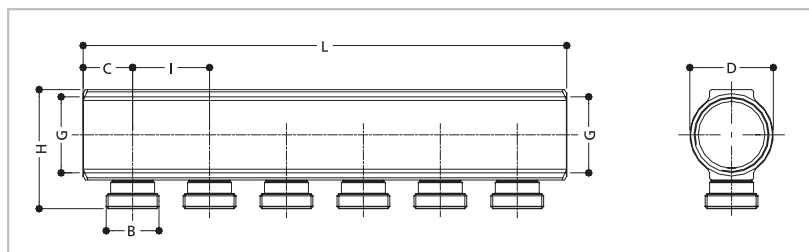

R580	3/4" X 16	1" x 16
G	3/4" F	1" F
B	16	16
I	35	35
C	21	23
D	31	38
H	48	54

SORTIES	2	3	4	5	6	7	8	9	10	11
L 3/4" x 16	80	115	150	185	220	255	290	325	360	395
L 1" x 16	80	115	150	185	220	255	290	325	360	/

R585

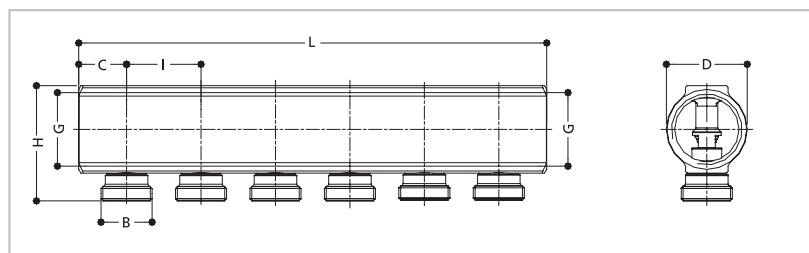

R580	3/4" X 16	1" x 16
G	3/4" F	1" F
B	16	16
I	35	35
C	21	23
D	31	38
H	48	54

SORTIES	2	3	4	5	6	7	8	9	10	11
L 3/4" x 16	56	115	150	181	220	255	290	325	360	/
L 1" x 16	80	115	150	185	220	255	290	325	360	395

R580C

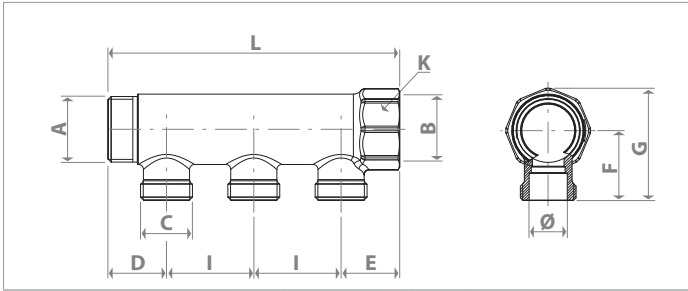

Références	Taille A x B	C	Ø	D	E	F	G	I	K	L
			[mm]	[mm]	[mm]	[mm]	[mm]	[mm]	[mm]	[mm]
R580CY072										82
R580CY073										117
R580CY074	3/4"M									152
R580CY075	x 1/2"	14	23,5	23,5	28,5	45	35	31		187
R580CY076	3/4"F									222
R580CY077										257
R580CY078										292

R585C

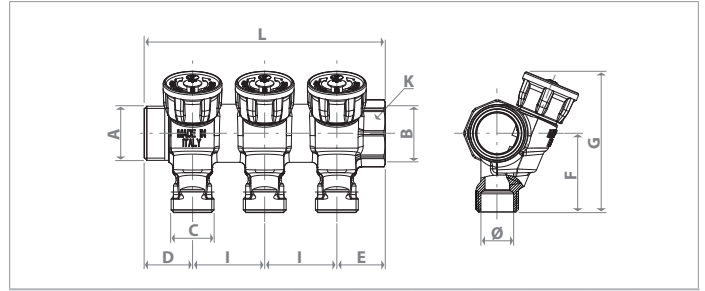

Références	Taille A x B	C	Ø	D	E	F	G	I	K	L
			[mm]	[mm]	[mm]	[mm]	[mm]	[mm]	[mm]	[mm]
R585CY072										82
R585CY073										117
R585CY074	3/4"M									152
R585CY075	x 1/2"	14	23,5	23,5	28,5	45	35	31		187
R585CY076	3/4"F									222
R585CY077										257
R585CY078										292

R580CH

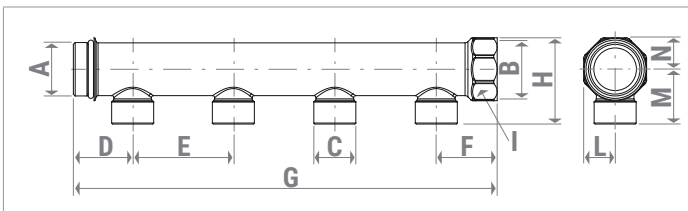

CODE	NB DE SORTIES	A	B	C	D [mm]	E [mm]	F [mm]	G [mm]	H [mm]	I [mm]	L [mm]	M [mm]	N [mm]
R580CHY172	2							110					
R580CHY173	3							160					
R580CHY174	4							210					
R580CHY175	5	G 3/4"M	G 3/4"F	G 1/2" portée plate	30	50	30	260	43	ch.31	15,5	27	16
R580CHY176	6							310					
R580CHY177	7							360					
R580CHY178	8							410					

R585CH

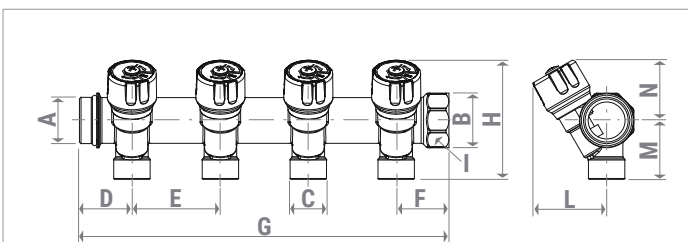

CODE	NB DE SORTIES	A	B	C	D [mm]	E [mm]	F [mm]	G [mm]	H [mm]	I [mm]	L [mm]	M [mm]	N [mm]
R585CHY172	2							110					
R585CHY173	3							160					
R585CHY174	4							210					
R585CHY175	5	G 3/4"M	G 3/4"F	G 1/2" portée plate	30	50	30	260	68	ch.31	57	34	34
R585CHY176	6							310					
R585CHY177	7							360					
R585CHY178	8							410					



Les dégazeurs automatiques

R99

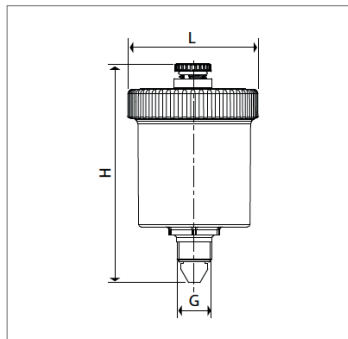

REFERENCES	G	L [mm]	H [mm]
R99Y001	1/4"	48	81
R99Y002	3/8"	48	82

R99/1

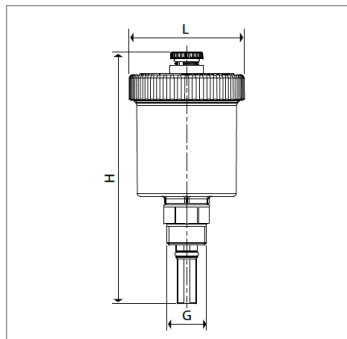

REFERENCES	G	L [mm]	H [mm]
R99Y002	3/8"	48	106
R99Y003	1/2"	48	106

CARACTÉRISTIQUES

- Fonctionne à une pression de 7 bar, mais peut accepter une pression maximale d'épreuve de 14 bar
- À une température d'exercice comprise entre 5°C et + 120° C
- Il est disponible en 3/8" et 1/2"

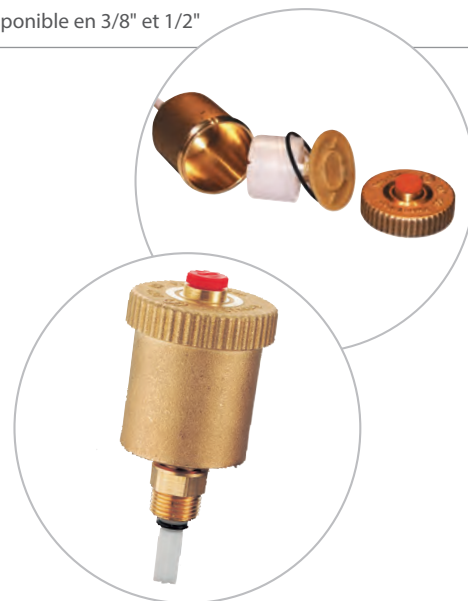

PERFORMANCES

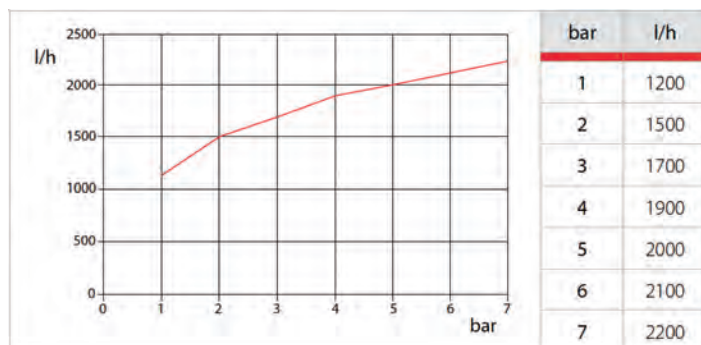

Dans le bol, le flotteur monte petit à petit 1 et l'axe vertical vient fermer la sortie d'air avant que l'eau n'arrive dans la partie supérieure 2

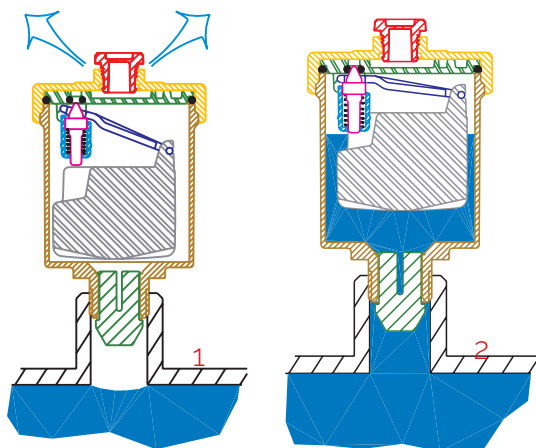

FONCTIONNEMENT



Le fonctionnement automatique de la soupape de dégazeur d'air est très simple et est basé sur le principe de la flottabilité des corps immergés dans un fluide. Lorsque dans le cylindre de la vanne il n'y a pas d'accumulation de l'air dans le flotteur est position relevée et par l'intermédiaire du mécanisme maintient la fermeture de l'obturateur. L'abaissement du niveau de flottabilité provoqué par l'accumulation d'air dans le canon comporte l'ouverture de l'obturateur et la décharge résultant qui persiste jusqu'à ce que la restauration des conditions initiales. Dans la phase de chargement de l'installation, il n'y a pas d'eau dans le fût du flotteur, il est complètement réduit permettant à l'air de circuler rapidement.

L'air d'échappement est empêchée par vissage du côté du capuchon. Dans des conditions normales de fonctionnement, le couvercle doit être dévissée.

Distribution chauffage radiateur

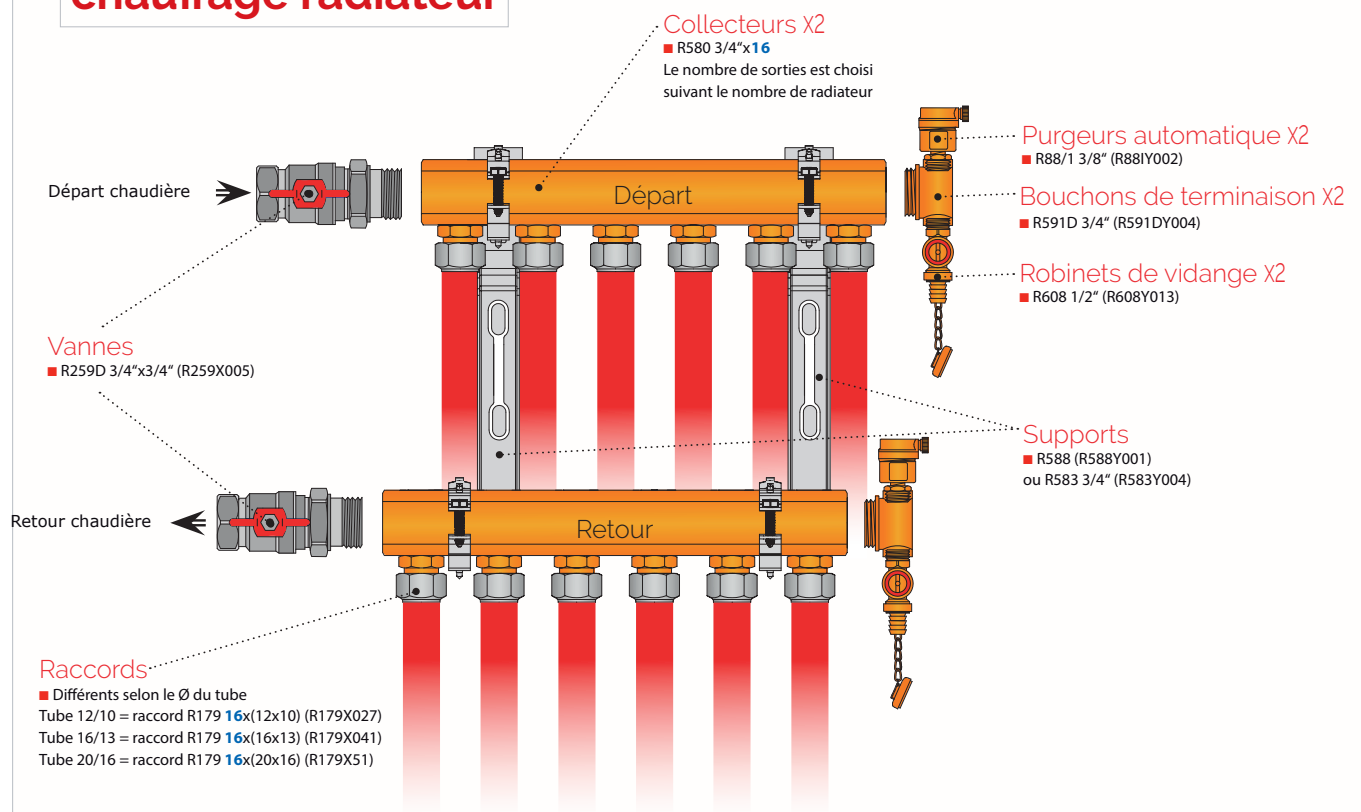

Distribution sanitaire

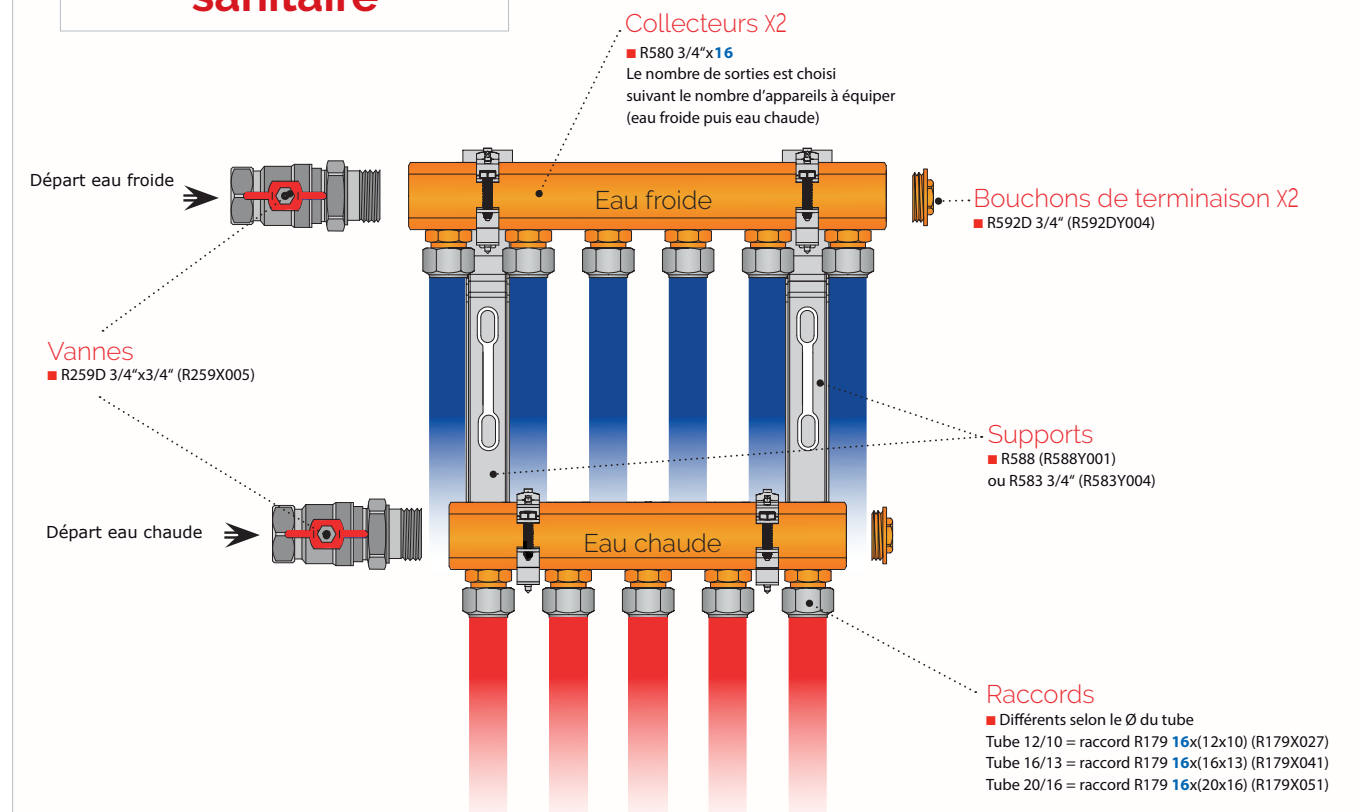

Chauffage / Sanitaire

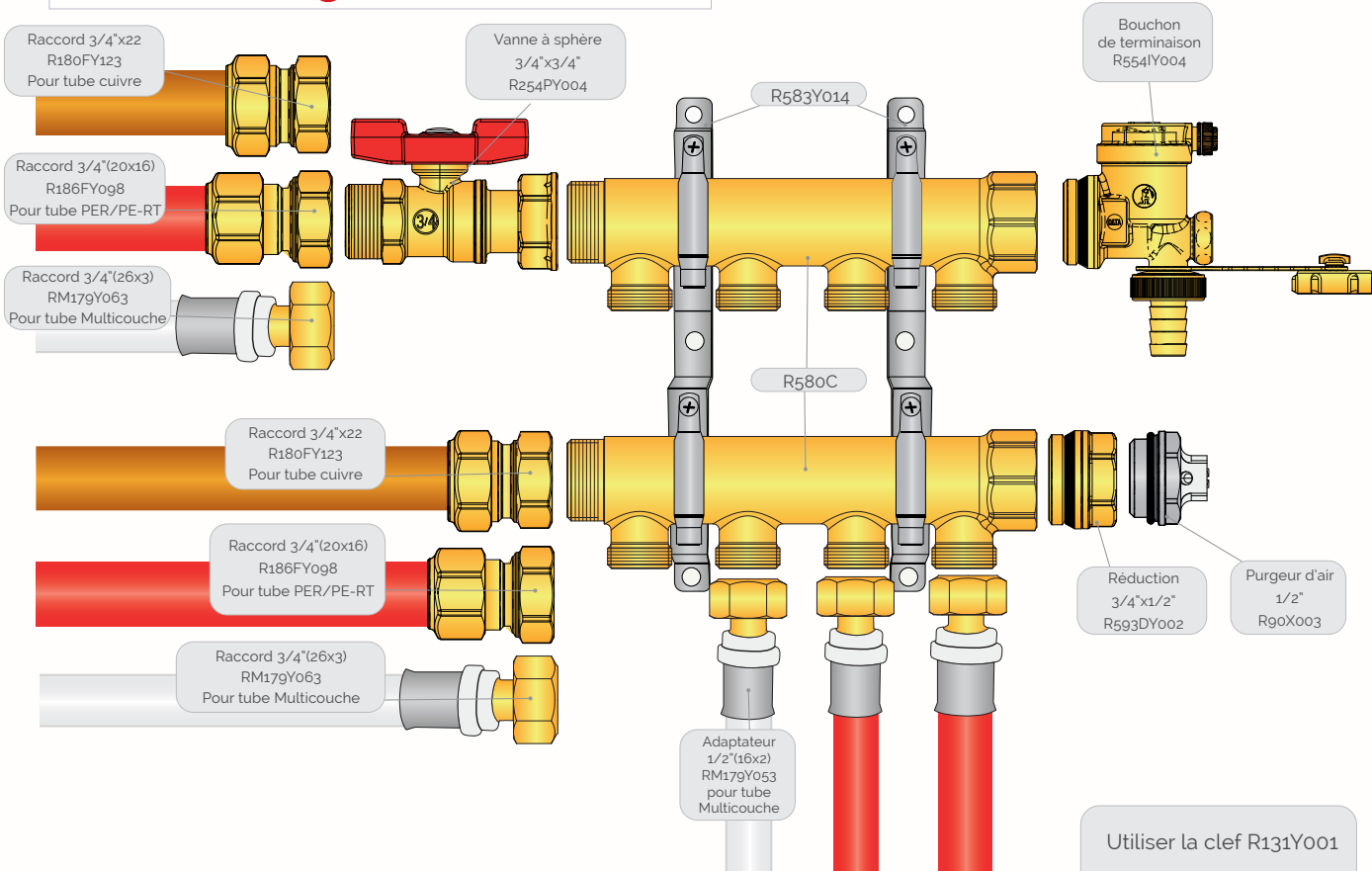

Sanitaire

ACS
N° 16 ACC NY 181

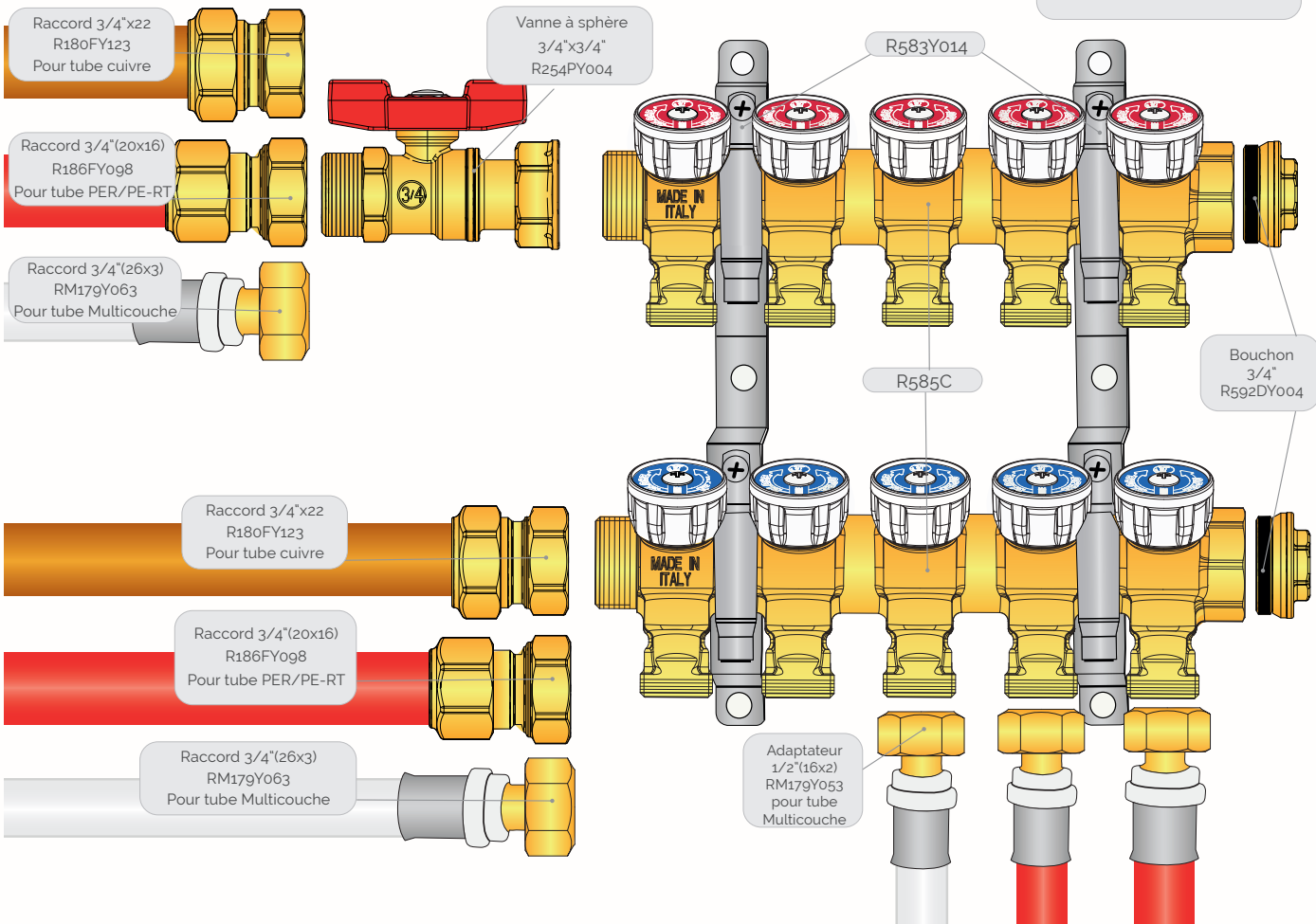

EXEMPLE DE MONTAGE DES ADAPTATEURS

R178 pour tube Cuivre



Insérez l'écrou.



Insérez la bague en laiton.



Insérez le joint torique.



Insérez l'embout dans le tube cuivre.

R179 pour tube PER/PE-RT



Insérez l'écrou.



Insérez la bague en laiton.



Insérez l'embout dans le tube PER/PE-RT.



AVERTISSEMENT

Pensez à ébavurer les tubes PER/PE-RT et les tubes Multicouche avant la pose des adaptateurs.

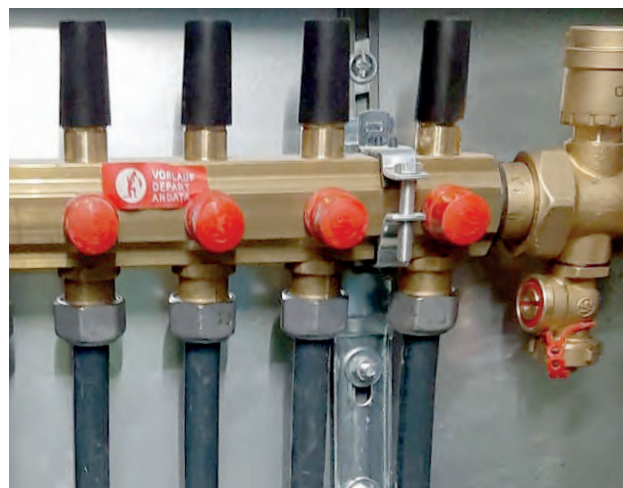



RACCORDS ET ADAPTATEURS POUR TUBE CUIVRE ET PER

- 210** Adaptateurs pour tube cuivre
 - 211** Adaptateurs pour tube PER
 - 212** Raccords
 - 216** Raccordement sanitaire
 - 215** Accessoires et pièces détachées
-
- 218** Informations techniques

SOMMAIRE

INDEX



GIACOMINI
WATER E-MOTION

POUR TUBE CUIVRE



Avertissement
Pensez à ébavurer les tubes CUIVRE avant la pose des adaptateurs et raccords.

R178

CODE	DIAMÈTRE	€ht/pce	□	⊞
R178X013	16X12	4,60	50	250
R178X015	16X14	4,60	50	250
R178X016	16X15	4,60	25	250
R178X018*	16X16	4,60	50	250
R178X032	18X12	5,36	25	250
R178X033	18X14	5,36	50	250
R178X035	18X16	5,36	50	250
R178X036	18X18	5,36	50	250
R178X041	22X16	11,90	50	500
R178X042	22X18	11,90	25	250



Adaptateur - **alésage**
 • Nickelé et chromé
 • Pour tube cuivre
 • Utiliser la clef plate R131

NOTES

* Bague non présente en diamètre 16x16

INFORMATIONS

Infos techniques à la fin du chapitre

R180M

CODE	DIAMÈTRE	€ht/pce	□	⊞
R180MY104	3/8" X12	7,06	25	250
R180MY105	3/8" X14	6,80	25	250
R180MY107	3/8" X16	7,06	25	250
R180MY113	1/2" X14	7,35	25	250
R180MY115	1/2" X16	7,35	25	250
R180MY116	1/2" X18	8,94	25	250
R180MY120	3/4" X16	9,21	25	250
R180MY121	3/4" X18	9,21	10	100
R180MY123	3/4" X22	10,05	10	100
R180MY128	1" X28	11,06	10	100



Raccord **mâle - fer**

- Pour tube cuivre
- Le R180M peut être constitué avec : 1 R180R + 1 R178
- Livré avec joint gaz et joint sanitaire chauffage

INFORMATIONS

Infos techniques à la fin du chapitre

R180F

CODE	DIAMÈTRE	€ht/pce	□	⊞
R180FY104	3/8" X12	5,91	25	250
R180FY105	3/8" X14	5,91	25	250
R180FY112	1/2" X12	6,52	25	250
R180FY113	1/2" X14	6,22	25	250
R180FY115	1/2" X16	6,22	25	250
R180FY116	1/2" X18	7,70	25	250
R180FY120	3/4" X16	8,05	25	250
R180FY121	3/4" X18	8,05	25	250
R180FY123	3/4" X22	8,37	10	100
R180FY128	1" X28	11,34	10	100
R180FY135	1"1/4" X35	16,77	5	50



Raccord **femelle - fer**

- Pour tube cuivre
- Le R180F peut être constitué avec : 1 R180FR + 1 R178
- Livré avec joint gaz et joint sanitaire chauffage

INFORMATIONS

Infos techniques à la fin du chapitre

Complémentaires

R131

CODE	DIAMÈTRE	MM	€ht/pce	□	⊞
R131Y001	12	24	42,35	1	-
R131Y003	16 18	27/29	71,44	1	-
R131Y004	18	29/30	71,44	1	-



Clef de montage
 • Pour fixation





Avertissement
Pensez à ébavurer les tubes PER/PE-RT avant la pose des adaptateurs et raccords.

POUR TUBE PER/PB

R179

CODE	DIAMÈTRE	€ht/pce	□	▣
R179X005	12X(12X10)	6,42	25	250
R179X019	12X(16X13)	6,42	25	250
R179X027	16X(12X10)	6,57	25	250
R179X041	16X(16X13)	6,57	25	250
R179X051	16X(20X16)	8,36	25	250
R179X063	18X(12X10)	8,36	25	250
R179X077	18X(16X13)	7,70	25	250
R179X091	18X(20X16)	7,70	25	250
R179X102	22X(20X16)	11,89	25	250
R179X105	22X(25X20)	11,89	25	250



Adaptateur - **alésage**

- Nickelé et chromé
- Pour tube PER/PE-RT
- Utiliser la clef plate R131
- ACS n° 21 ACC NY 255
- QB : N°3944-26-2013

INFORMATIONS

Infos techniques à la fin du chapitre



Domaine d'application	
Classe 5	90°C / 6 bar
Classe 4	Chauffage par le sol / 6 bar
Classe ECS	6 bar / 60°C

R186M

CODE	DIAMÈTRE	€ht/pce	□	▣
R186MY014	3/8"x(16X13)	9,27	25	250
R186MY036	1/2"x(12X10)	10,83	25	250
R186MY051	1/2"x(16X13)	11,13	25	250
R186MY064	1/2"x(20X16)	13,85	25	250
R186MY098	3/4"x(20X16)	13,85	25	100
R186MY104	3/4"x(25X20)	20,00	10	100
R186MY125	1"x(32X26)	35,46	10	100



Raccord **mâle - fer**

- Pour tube PER/PE-RT
- Étanche
- Le R186M peut être constitué avec :
1 R180R + 1 R179
- QB : N°3944-26-2013
- ACS n° 21 ACC NY 255

INFORMATIONS

Infos techniques à la fin du chapitre



R186F

CODE	DIAMÈTRE	€ht/pce	□	▣
R186FY004	3/8"x(12X10)	7,81	25	250
R186FY035	1/2"x(12X10)	9,27	25	250
R186FY051	1/2"x(16X13)	10,03	25	250
R186FY064	1/2"x(20X16)	12,60	25	250
R186FY098	3/4"x(20X16)	18,73	25	100
R186FY104	3/4"x(25X20)	18,73	1	10
R186FY125	1" X(32X26)	35,46	1	10



Raccord **femelle - fer**

- Pour tube PER/PE-RT
- Le R186F peut être constitué avec :
1 R180FR + 1 R179
- QB : N°3944-26-2013
- ACS n° 21 ACC NY 255

INFORMATIONS

Infos techniques à la fin du chapitre



R179E

CODE	DIAMÈTRE	€ht/pce	□	▣
	Pour tube PER/PB			
R179EX020	3/4" EX(12X10)	7,92	25	250
R179EX022	3/4" EX(16X13)	8,09	25	250
R179EX027	3/4" E X(20X16)	8,47	25	250
	Pour tube multicouche			
R179EX024	3/4" E X(16X2)	8,82	25	250
R179EX027	3/4" E X(20X2)	8,47	25	250



Adaptateur - **Eurocone**

- Nickelé et chromé
- Pour tube PER/PE-RT et Multicouche
- raccordement Eurocône
- Utiliser la clef plate R131
- QB : N°3944-26-2013
- ACS n°21 ACC NY 255



R177

CODE	DIAMÈTRE	€ht/pce	□	⊞
R177X010	16X1/2"	7,41	25	250



Raccord - **alésage femelle / fer femelle**
 • Permet de passer de la robinetterie alésage au pas 1/2" femelle

R180FR

CODE	DIAMÈTRE	€ht/pce	□	⊞
R180RY055	1/2" X16	3,72	50	500
R180RY056	1/2" X18	3,99	50	500
R180RY060	3/4" X16	4,31	25	250
R180RY061	3/4" X18	5,27	25	250
R180RY063	3/4" X22	6,52	25	250
R180RY068	1" X28	12,06	10	100



Raccord fer **femelle / alésage**
 • Utiliser les raccords côté alésage :
 - R179 pour tube PER/PE-RT
 - R179 AM pour tube multicouche Giacomini
 - R178 pour le tube cuivre

R180R

CODE	DIAMÈTRE	€ht/pce	□	⊞
R180RY007	3/8" X16	4,31	50	500
R180RY015	1/2" X16	4,31	50	500
R180RY016	1/2" X18	4,92	25	250
R180RY021	3/4" X18	5,91	25	250
R180RY023	3/4" X22	7,60	25	250
R180RY027	1" X22	11,60	20	200
R180RY028	1" X28	11,90	10	100
R180RY034	1" 1/4X28	15,83	10	100



Raccord de base mâle **alésage / fer mâle**
 • Utiliser les raccords côté alésage :
 - R179 pour tube PER/PE-RT
 - R179 AM pour tube multicouche Giacomini
 - R178 pour le tube cuivre

R560R

CODE	DIAMÈTRE	€ht/pce	□	⊞
R560RY007	16	3,81	25	250
R560RY008	18	4,42	25	250
R560RY009	22	8,18	20	200
R560RY010	28	10,12	10	100



Raccord droit - **alésage**
 • Permet de raccorder un tube PER/PE-RT à un tube cuivre ou deux tube PER/PE-RT de Ø différents
 • Utiliser les raccords:
 - R179 pour tube PB/PER
 - R179 AM pour tube multicouche Giacomini
 - R178 pour le tube cuivre

R561R

CODE	DIAMÈTRE	€ht/pce	□	⊞
R561RY007	16	4,72	25	250
R561RY008	18	5,67	25	250
R561RY009	22	8,30	10	100
R561RY010	28	13,36	10	100



Raccord équerre - **alésage**
 • Utiliser les raccords:
 - R179 pour tube PER/PE-RT
 - R179 AM pour tube multicouche Giacomini
 - R178 pour le tube cuivre

R562R

CODE	DIAMÈTRE	€ht/pce	□	⊞
R562RY015	1/2" X16	5,21	25	250
R562RY016	1/2" X18	5,60	25	250
R562RY021	3/4" X18	6,68	25	250
R562RY023	3/4" X22	9,04	10	100
R562RY028	1" X28	13,36	10	100
R562RY034	1" 1/4X28	15,08	10	100



Raccord équerre - **alésage / fer mâle**

- Utiliser les raccords côté alésage :
 - R179 pour tube PER/PE-RT
 - R179 AM pour tube multicouche Giacomini
 - R178 pour le tube cuivre
- Utiliser les raccords côté fer :
 - R180F pour tube cuivre
 - R186F pour tube PER-PB

R563R

CODE	DIAMÈTRE	€ht/pce	□	⊞
R563RY015	1/2" X16	5,69	25	250
R563RY016	1/2" X18	6,10	25	250
R563RY021	3/4" X18	7,45	25	250
R563RY023	3/4" X22	9,27	10	100
R563RY028	1" X28	15,21	10	100

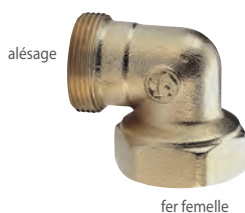

Raccord équerre - **alésage / fer femelle**

- Utiliser les raccords côté alésage :
 - R179 pour tube PER/PE-RT
 - R179 AM pour tube multicouche Giacomini
 - R178 pour le tube cuivre
- Utiliser les raccords côté fer :
 - R180M pour tube cuivre
 - R186M pour tube PER-PB

R564R

CODE	DIAMÈTRE	€ht/pce	□	⊞
R564RY007	16	6,18	25	250
R564RY008	18	7,28	25	250
R564RY009	22	11,13	10	100
R564RY010	28	17,71	5	50



Raccord en T - **alésage**

- Utiliser les raccords :
 - R179 pour tube PER/PE-RT
 - R179 AM pour tube multicouche Giacomini
 - R178 pour le tube cuivre

R567

CODE	DIAMÈTRE	€ht/pce	□	⊞
R567Y016	1/2"x18	3,17	50	500



Raccord

- Pour passer la robinetterie ou les collecteurs alésage 18 au pas gaz 1/2" femelle en ajoutant un R178 18X18

R568R

CODE	DIAMÈTRE	€ht/pce	□	⊞
R568RY016	1/2" X18	6,98	25	250
R568RY021	3/4" X18	8,30	10	100
R568RY023	3/4" X22	11,73	10	100



Raccord en T - **Alésage / fer mâle**

- Utiliser les raccords côté alésage :
 - R179 pour tube PER/PE-RT
 - R179 AM pour tube multicouche Giacomini
 - R178 pour le tube cuivre
- Utiliser les raccords côté fer :
 - R180M pour tube cuivre
 - R186M pour tube PER-PB

R569R

CODE	DIAMÈTRE	€/ht/pce	□	▣
R569RY015	1/2" X16	6,42	25	250
R569RY016	1/2" X18	7,42	25	250
R569RY021	3/4" X18	8,50	10	100
R569RY023	3/4" X22	12,06	10	100
R569RY028	1" X28	17,71	5	50



Raccord en Té **alésage / fer femelle**

- Utiliser les raccords côté alésage :
 - R179 pour tube PER/PE-RT
 - R179 AM pour tube multicouche Giacomini
 - R178 pour le tube cuivre
- Utiliser les raccords côté fer :
 - R180M pour tube cuivre
 - R186M pour tube PER-PB

R570R

CODE	DIAMÈTRE	€/ht/pce	□	▣
R570RY015	1/2" X16	6,22	25	250
R570RY016	1/2" X18	6,98	25	250
R570RY023	3/4" X22	11,73	10	100



Raccord en Té - **alésage/fer**

- Utiliser les raccords côté alésage :
 - R179 pour tube PER/PE-RT
 - R179 AM pour tube multicouche Giacomini
 - R178 pour le tube cuivre
- Utiliser les raccords côté fer :
 - R180M pour tube cuivre
 - R186M pour tube PER-PB

R571R

CODE	DIAMÈTRE	€/ht/pce	□	▣
R571RY015	1/2" X16	6,42	25	250
R571RY016	1/2" X18	7,42	20	200
R571RY021	3/4" X18	11,58	10	100



Raccord en Té - **Alésage / fer femelle**

- Utiliser les raccords côté alésage :
 - R179 pour tube PER/PE-RT
 - R179 AM pour tube multicouche Giacomini
 - R178 pour le tube cuivre
- Utiliser les raccords côté fer :
 - R180M pour tube cuivre
 - R186M pour tube PER-PB

R18

CODE	DIAMÈTRE	€/ht/pce	□	▣
R18Y002	3/8"	7,62	20	200
R18Y003	1/2"	8,36	10	100
R18Y004	3/4"	11,37	10	100
R18Y005	1"	12,44	5	50
R18Y006	1" 1/4	31,29	5	50
R18Y007	1" 1/2	62,32	2	20
R18Y008	2"	87,16	2	10



Raccord union droit - **fer**

- Laiton

R19

CODE	DIAMÈTRE	€/ht/pce	□	▣
R19Y002	3/8"	9,47	10	100
R19Y003	1/2"	10,70	10	100
R19Y004	3/4"	17,60	5	50
R19Y005	1"	26,30	5	50
R19Y006	1" 1/4	44,37	2	20
R19Y007	1" 1/2	78,39	2	20
R19Y008	2"	111,63	2	12



Raccord union équerre - **fer**

- Laiton

R189D

CODE	DIAMÈTRE	€ht/pce	□	⊞
R189DY003	1/2"	6,54	25	250
R189DY004	3/4"	7,67	25	250
R189DY005	1"	10,05	20	200
R189DY006	1" 1/4	13,61	10	100
R189Y007	* 1" 1/2	17,47	5	50



Nipple - **fer mâle**

- Auto-étanche
- Utiliser les raccords :
 - R180 F pour tube cuivre
 - R186 F pour tube PER/PE-RT
- *Sans joint auto-étanche
- Existe en version 2" sans joint auto-étanche voir référence : N61

R178R-LAITON

CODE	DIAMÈTRE	€ht/pce	□	⊞
R178RY012	18X22	7,27	25	250
R178RY013	18X3/4"E	9,63	25	250



Adaptateur laiton **alésage**

- Pour agrandir l'alésage
- Utiliser les raccords:
 - R179 pour tube PER/PE-RT
 - R179 AM pour tube multico uche Giacomini
 - R178 pour le tube cuivre

R178R

CODE	DIAMÈTRE	€ht/pce	□	⊞
R178RX003	16X1/2"	5,27	25	250



Adaptateur **alésage / fer**

- Utiliser les raccords côté fer :
 - R180 F pour tube cuivre
 - R186 F pour tube PER/PE-RT

➤ ACCESSOIRES ET PIÈCES DÉTACHÉES

R131

CODE	ALÉSAGE	MM	€ht/pce	□
R131Y001	12	24	42,35	1
R131Y003	16 18	27/29	71,44	1
R131Y004	18	29/30	71,44	1

Clef de montage
• Pour fixation



P51R

CODE	DIAMÈTRE	€ht/pce	□	⊞
P51RY003	12	1,51	1	-
P51RY004	14	1,51	1	-
P51RY006	16	1,51	1	-
P51RY007	18	1,56	1	-
P51RY008	22	1,62	1	-
051G19078	28	1,67	1	-
051G19088	35	1,67	1	-

Joint torique

- Pour raccords et adaptateurs



RACCORDEMENT SANITAIRE

RM578G Multicouche

CODE	RACC. MULTICOUCHE	ENTRAXE	€ht/pce	□	⊞
RM578GY301	16 x 2	150 mm	93,84	1	-
RM578GY011	20 x 2	150 mm	97,70	1	-
RM578GY302	16 x 2	50 mm	93,84	1	-
RM578GY303	16 x 2	Mono	70,54	1	-



Patère mural double à sertir Multicouche

- Pour sortie de cloison sanitaire
- Raccordement robinetterie 1/2"
- QB : N°4662-52-2010
- ACS : N° 16 ACCNY193

	Percer deux trous de 63 mm de diamètre dans la cloison de plâtre à l'aide d'une scie cloche.		Sortir les tubes Multicouche et ajuster leur longueur à l'aide d'une pince coupe-tube de façon à pouvoir utiliser la pince à sertir.		Équiper les tubes Multicouche avec les patères d'encastrement en utilisant la pince à sertir. (Profil machoire Type TH, H ou U)
	Fixer les patères d'encastrement sur la platine sans serrer (vis fournies). <i>Ne jamais plier les canalisations en Multicouche.</i>		Présenter la platine horizontalement puis percer les huit trous de fixation dans la cloison en veillant à ne pas percer les tubes. Ø 8 mm		Fixer la platine à l'aide des vis et chevilles fournies. <i>Retirer les vis lorsque les chevilles sont expansées.</i>
	Serrer de façon définitive les vis de fixation des coudes sur la platine.		La platine, par son épaisseur réduite, sera facilement noyée dans le ciment colle, utilisé pour la pose des faïences.		

R573D

CODE	DIAMÈTRE	€ht/pce	□	⊞
R573DY002	1/2" X16	18,42	5	50
R573DY003	1/2" X18	18,42	5	50

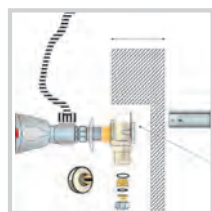

Patère sanitaire

- Pour alimentation PER/PE-RT
- Pour sortie de dalle ou cloisons
- Utiliser les raccords :
 - R179 pour tube PER/PE-RT
 - R179 AM pour tube multicouche Giacomini

R573R

CODE	DIAMÈTRE	€ht/pce	□	⊞
R573RY002	1/2" X16	18,42	5	50

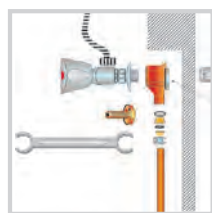

Patère sanitaire

- Pour alimentation PER/PE-RT
- Pour sortie de dalle ou cloisons
- Utiliser les raccords :
 - R179 pour tube PER/PE-RT
 - R179 AM pour tube multicouche Giacomini



R572R

CODE	DIAMÈTRE	€ht/pce	☐	☒
R572RV002	1/2" X16	10,72	10	100

**Patère**

- Pour robinet de service ou d'arrêt
- Utiliser les raccords :
 - R179 pour tubePER/PE-RT
 - R179 AM pour tube multicouche Giacomini
 - R178 pour le tube cuivre



Gamme de raccords et adaptateurs pour tube **cuivre**



- A** Ecrou
- B** Bague cônica
- C** Joint torique
- D** Pièce de réduction avec joint torique

La pièce n'est utilisée que si le diamètre du tube est plus petit que le diamètre de l'alésage du robinet.

Couper le tube cuivre bien proprement à 90°, l'ébavurer et vérifier sa rondeur.

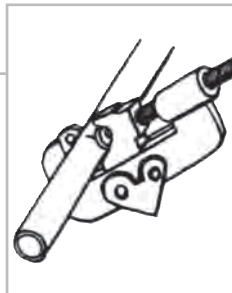

Enfiler l'écrou **A** et la bague **B** sur le tube (côté incliné de la bague vers le plan incliné intérieur de l'écrou) puis le joint **C**.

ADAPTATEUR R178 POUR TUBE CUIVRE

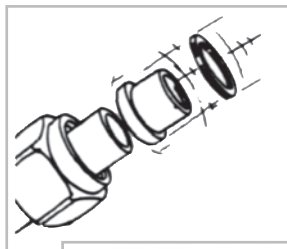

Enfoncer le tube bien à fond dans la pièce **D** ou directement dans le robinet si le diamètre de l'alésage correspond au diamètre du tube.

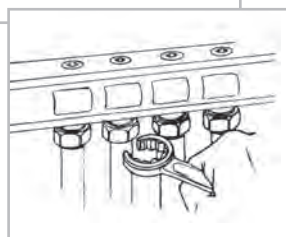

Serrer l'écrou à refus à l'aide de la clef R131. Après les essais d'usage et les essais en température maximale admissible, on vérifiera le serrage des écrous. La retenue mécanique du tube (cuivre ou acier) doit être assurée par un point fixe.

R178



R178

Se monte sur les robinets, tés et collecteurs en alésage **16, 18** ou **22**

On raccorde un tube cuivre diamètre	à un alésage de		
	16	18	22
12	R178 16 x 12 - R178X013	R178 18 x 12 - R178X032	
14	R178 16 x 14 - R178X015	R178 18 x 14 - R178X033	
16	R178 16 x 16 - R178X018	R178 18 x 16 - R178X035	R178 22 x 16 - R178X041
18	R178R 16 x 18 + R178 18 x 18 R178RY011 + R178X036	R178 18 x 18 - R178X036	R178 22 x 18 - R178X042

R180 M



R180 M

Se monte sur les robinets, tés et collecteurs au pas du gaz (mâle ou femelle)

Le R180 M peut-être constitué de : **1 R180R + 1 R178**

		On raccorde un tube cuivre diamètre					
		12	14	16	18	22	28
à un raccord pas du gaz mâle de	3/8"	R180MY104	R180MY105	R180MY107			
	1/2"	R180RY015+R178X013	R180MY113	R180MY115	R180MY116		
	3/4"			R180MY120	R180MY121	R180MY123	
	1"						R180MY128

R180 F



R180 F

Se monte sur les robinets, tés et collecteurs au pas du gaz (mâle ou femelle)

Le R180 F peut-être constitué de : **1 R180FR + 1 R178**

		On raccorde un tube cuivre diamètre						
		12	14	16	18	22	28	35
à un raccord pas du gaz femelle de	3/8"	R180FY104	R180FY105					
	1/2"	R180FY112	R180FY113	R180FY115	R180FY116			
	3/4"			R180FY120	R180FY121	R180FY123		
	1"						R180FY128	
	1"1/4"							R180FY135

Gamme de raccords et adaptateurs pour tube PER, PE-RT

R179

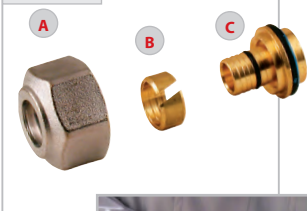

- A Ecrou
- B Bague fendue
- C Têtine avec Joint torique



Avertissement
Pensez à ébavurer les tubes PER/PE-RT avant la pose des adaptateurs et raccords.



Couper le tube bien proprement à 90°, à l'aide du coupe tube R990. **Chanfreiner le tube avec l'alesoir RP205** afin de faciliter le passage du tube à la hauteur du joint torique pour éviter que celui-ci ne sorte de son logement.



Enfiler l'écrou A et la bague B sur le tube de façon à ce que le tube dépasse d'environ 2 mm de la bague.



Enfoncer le tube préalablement chanfreiné, bien à fond dans la têtine du raccord C.



Serrer l'écrou à refus à l'aide de la clef R131. Après les essais d'usage et les essais en température maximale admissible, on vérifiera le serrage des écrous.

R179



R179

Se monte sur les robinets, tés et collecteurs en alésage 12, 16, 18 ou 22
Marquage conforme aux exigences du CSTBat

On raccorde un tube de diamètre	à un alésage de			
	12	16	18	22
12/10	R179 12 x 12/10 R179X005	R179 16 x 12/10 R179X027	R179 18 x 12/10 R179X063	
16/13	R179 12 x 16/13 R179X019	R179 16 x 16/13 R179X041	R179 18 x 16/13 R179X077	
20/16		R179 16 x 20/16 R179X051	R179 18 x 20/16 R179X091	R179 22x20/16 R179X102
25/20			R178R 18x22 + R179 22x25/20 R178RY012 + R179X105	R179 22x25/20 R179X105

R186 M



R186M

Se monte sur les robinets, tés et collecteurs au pas du gaz (mâle ou femelle)
Marquage conforme aux exigences du CSTBat
Le R186 M peut-être constitué de : 1 R180R + 1 R179

		On raccorde un tube plastique diamètre				
		12/10	16/13	20/16	25/20	32/26
à un raccord pas du gaz mâle de	3/8"	R186MY005	R186MY014	R180RY007+R179X051		
	1/2"	R186MY036	R186MY051	R186MY064		
	3/4"			R186MY098	R186MY104	
	1"					R186MY125

R186 F



R186F

Se monte sur les robinets, tés et collecteurs au pas du gaz (mâle ou femelle)
Marquage conforme aux exigences du CSTBat
Le R186 F peut-être constitué de : 1 R180FR + 1 R179

		On raccorde un tube plastique diamètre				
		12/10	16/13	20/16	25/20	32/26
à un raccord pas du gaz femelle de	3/8"	R186FY004	R186FY004 + R179X019			
	1/2"	R186FY035	R186FY051	R186FY064		
	3/4"			R186FY098	R186FY104	
	1"					R186FY125

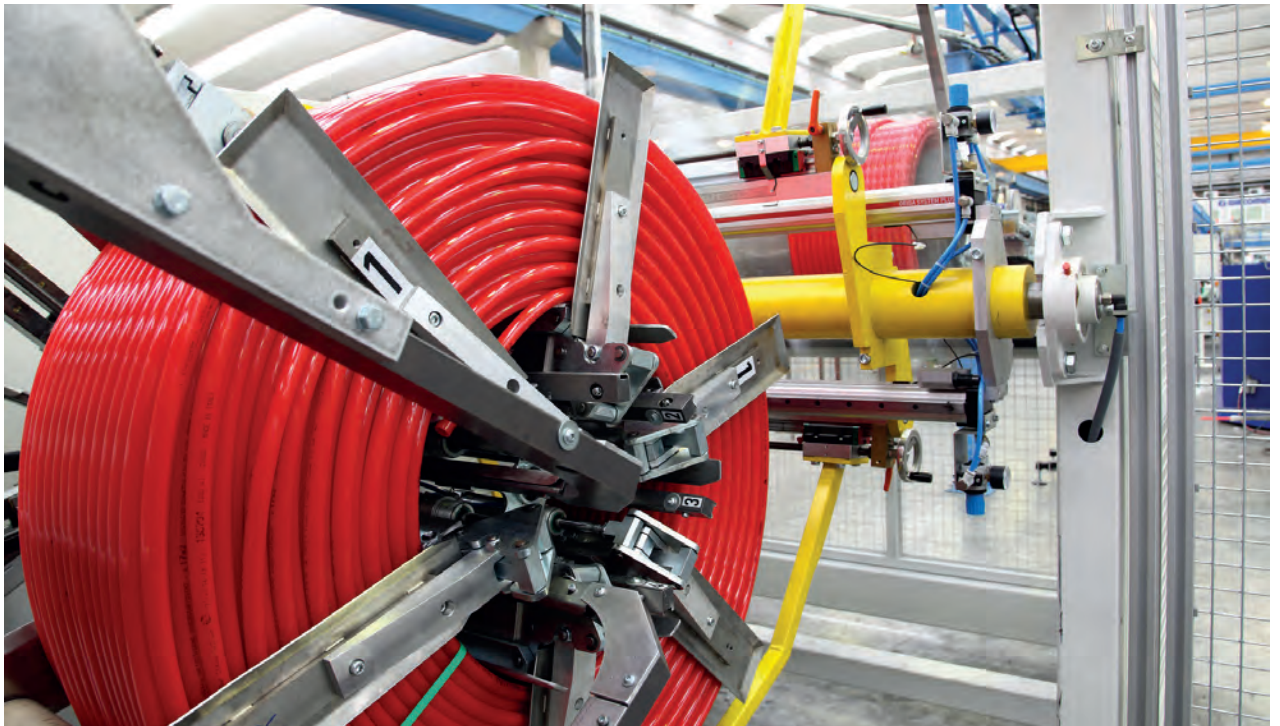
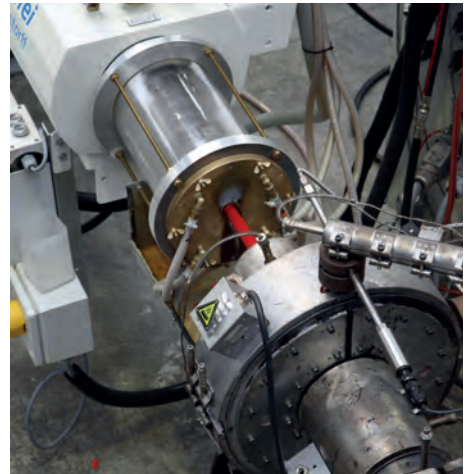

R996 - BAO

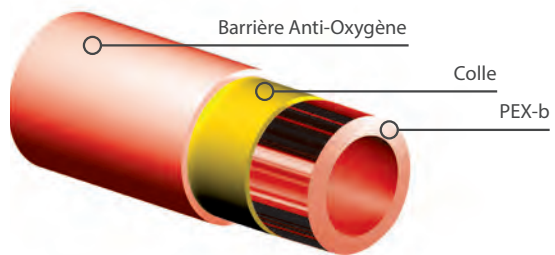

R978 - BAO

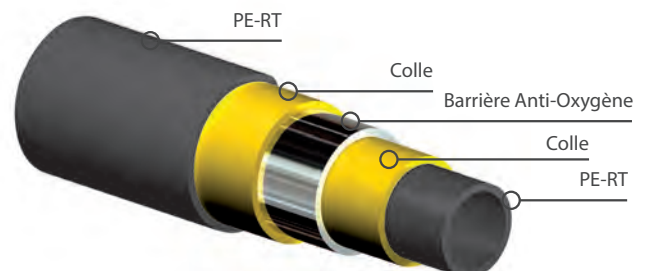



Retrouvez les fiches techniques de nos produits
<https://fr.giacomini.com/>

TUBES PER, PE-RT, TUBES PRÉGAINÉS

- 222** Tubes PER nu
- 222** Tubes PE-RT nu
- 223** Gaines
- 223** Accessoires et outillages
- 224** Informations techniques

SOMMAIRE

INDEX



▶ LES TUBES PER ET PE-RT

R996-BLEU

CODE	DIAMÈTRE	€ht/ML	ML	☐
R996Y016	16X1,5	2,71	120 1800	



- Tube PER nu
- Tube bleu
 - Polyéthylène réticulé
 - Classe 2, 4, 5 et eau glacée
 - ACS n° 11 MAT NY050
 - QB : n°3945-26-2016
 - Utiliser les raccords R179

INFORMATIONS

Infos techniques à la fin du chapitre

R996-ROUGE

CODE	DIAMÈTRE	€ht/ML	ML	☐
R996Y063	12X1,1	1,85	240 4080	
R996Y044	16X1,5	2,71	120 2400	
R996Y071	16X1,5	2,71	200 2200	
R996Y046	16X1,5	2,71	240 2640	
R996Y094	16X1,5	2,71	600 3600	
R996Y095	20X1,9	4,35	120 1920	
R996Y078	20X1,9	4,35	200 1800	
R996Y079	20X1,9	4,35	240 1920	



- Tube PER nu
- Tube rouge
 - Polyéthylène réticulé
 - Classe 2, 4, 5 et eau glacée
 - ACS n°14 MAT NY013
 - QB : n°3945-26-2016
 - Utiliser les raccords R179

INFORMATIONS

Infos techniques à la fin du chapitre

R996-BAO

CODE	DIAMÈTRE	€ht/ML	ML	☐
R996Y048	16X1,5	3,08	240 2640	



- Tube PER nu
- Tube rouge
 - Polyéthylène réticulé
 - BAO (Barrière Anti-Oxygène)
 - Classe 2, 4, 5 et eau glacée
 - Utiliser les raccords R179

R978-BAO

CODE	DIAMÈTRE	€ht/ML	ML	☐
R978Y114	16X1,5	2,82	120 2040	
R978Y116	16X1,5	2,82	240 2640	
R978Y117	16X1,5	2,82	600 3600	
R978Y144	20X1,9	4,01	120 1680	
R978Y146	20X1,9	4,01	240 2160	
R978Y147	20X1,9	4,01	400 2400	



- Tube PE-RT nu
- Tube noir
 - Polyéthylène résistant en température
 - BAO (Barrière Anti-Oxygène)
 - Classe 4, 6 bar, 60°C
 - Atec n°14.1/14-2017_V2
 - QB : n°4106-26-2017_V1
 - Utiliser les raccords R179

GAINES

R985N

CODE	DIAMÈTRE	€ht/ML	□	⊞
R985NY001	Ø25	2,19	100	-
R985NY002	Ø30	2,54	100	-



Gaine noir
• Pour tube PER et PE-RT

ACCESSOIRES ET OUTILLAGES

R865

CODE	DIAMÈTRE	€ht/pce	□	⊞
R865Y001	-	1 066,27	1	-

Dérouleur universel
• Pour tube PER et PER-T



R990

CODE	DIAMÈTRE	€ht/pce	□	⊞
R990Y001	-	52,15	1	-

Coupe tube
• Pour tube PER / PB



R549P

CODE	DIAMÈTRE	€ht/pce	□	⊞
R549PY003	16	4,49	1	50
R549PY004	20	5,77	1	50

Guide tube pour PER et PE-RT
• Incurvé en plastique



R960

CODE	DIAMÈTRE	€ht/pce	□	⊞
R960Y500	-	71,44	1	1

Pince
• Coupe gaine



R549

CODE	DIAMÈTRE	€ht/pce	□	⊞
R549Y003	25	5,12	1	100

Guide tube pour PER et PE-RT
• Incurvé en plastique



RP205

CODE	DIAMÈTRE	€ht/pce	□	⊞
RP205Y001	-	126,42	1	25

Alésoir
• A utiliser avant de placer le raccord



R576

CODE	DIAMÈTRE	€ht/pce	□	⊞
R576X001	-	21,75	10	-

Raccord de traction
• Pour tube PER/PB diamètre 12 ou 16



Les tubes R996

Système de canalisations à base de tubes en PER destiné aux installations de chauffage, de distribution d'eau chaude et froide sanitaire et aux circuits fermés d'eau froide ou glacée.

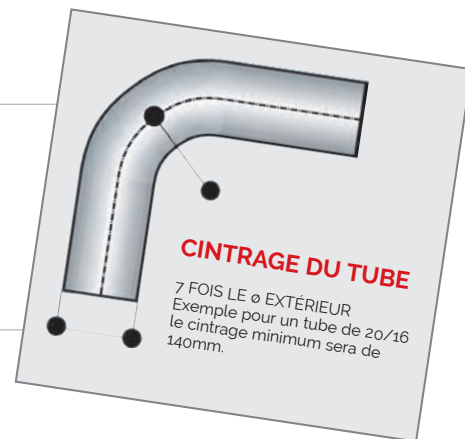

QUELQUES DONÉES TECHNIQUES

	R996 (PER)
Masse volumique	0,94 g/cm ³
Conductivité thermique	0,40 W/m.K
Coefficient de dilatation linéaire à 23°C	150 x 10 ⁻⁴ m/m.K
Allongement à la rupture	>350 %
Couleur	bleue, rouge, blanc
Classe 4 (chauffage par le sol)	6 bar
Circuits fermé d'eau froide	Minimum 5°C - 10 bar
Classe 2 (alimentation ECS-EFS)	6 bar en ECS 10 bar en EFS
Classe 5 (radiateur haute température)	6 bar - 80°C

	Diamètre extérieur en mm	Épaisseur en mm	Masse en kg/m	Contenance en l/m
R996 16/13	16	1,5	0,072	0,133
R996 20/16	20	1,9	0,111	0,201

TUBES NUS OU PRÉFOURREAUTÉS

USAGE	Type d'ouvrage				
	Chape ou ravaillage			Dalle pleine	
	Type de canalisation			Type de canalisation	
	Sous fourreau	Préfourreautés	Nue	Sous fourreau	Nue
Chauffage	oui	oui	non	oui	non
Climatisation ou rafraîchissement	oui	oui	non	oui	non

PERTES DE CHARGE

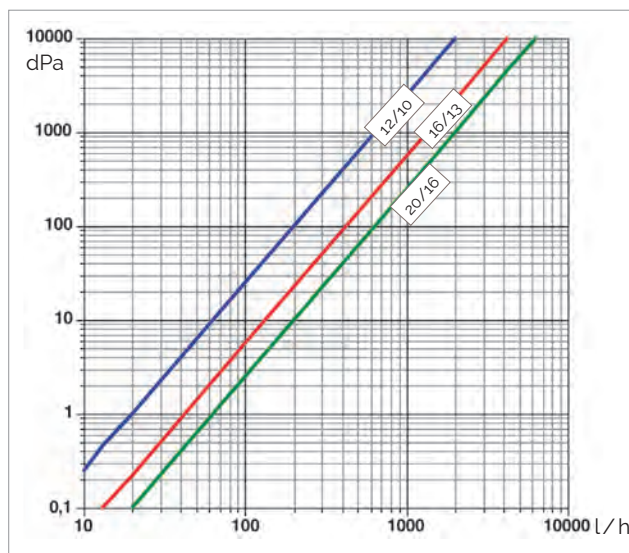

POSE EN ENROBÉ

C'est la pose la plus courante et elle s'effectue sous fourreau.

Le respect des règles suivantes permet l'interchangeabilité du tube et donc d'obtenir une garantie biennale de l'installation.

POSE DES TUBES PRÉFOURREAUTÉS

Ils sont fixés directement sur la structure porteuse ou incorporés dans une forme de ravoirage.

POSE DU TUBE À POSTÉRIORI

Les fourreaux sont posés seuls, ils sont fixés sur la structure porteuse et aboutissent dans les réservations. Ils peuvent comporter un tire-fil pour faciliter la mise en œuvre du tube. Après coulage de la dalle, la canalisation est introduite et le raccordement aux appareils effectué.

Les fourreaux doivent être continus, étanches et mis en œuvre avec un rayon de courbure toujours supérieur à celui admis par le tube.

CHEMINEMENT DES CANALISATIONS GAINÉES

Le CPT 2808 indique le diamètre des gaines à utiliser suivant le type de mise en œuvre choisie.

Fourreau non aiguillé ou montage à posteriori (taux de 60%)		Fourreau aiguillé ou tube préfourréauté (taux de 73%)	
diamètre ext. (mm)	diamètre int. fourreau (mm)	diamètre ext. (mm)	diamètre int. fourreau (mm)
16	20,8	16	18,7
20	26	20	23,4

diamètre extérieur du tube	diamètre intérieur du fourreau avec taux de 30% pour 2 tubes identiques (mm)	diamètre intérieur minimal du fourreau avec taux de 30% pour 3 tubes identiques (mm)
16	41	51
20	52	63



**Maintenant,
chacun peut
utiliser l'empreinte
qui lui plait !**

(avec les raccords série RM Giacomini)



TH



H



U

Vous avez l'outillage ? Nous avons les raccords !



RACCORDS À SERTIR MULTI-EMPREINTES SÉRIE RM

Les nouveaux raccords multicouche de la série RM permettent d'être sertis avec différents profils de mâchoires (TH, H, U)* sur nos tubes multicouche R999. Cette gamme de tubes et raccords est certifié QB N°4662-52-2010.

* Selon le diamètre des raccords.





TUBES ET RACCORDS À SERTIR MULTICOUCHE

- 230** Tubes Multicouche
 - 231** Tubes pré-isolés
 - 231** Raccords passerelles
 - 232** Raccords à sertir
 - 237** Outillages
 - 238** Raccords à compression
 - 240** Kits de liaison hydraulique - Tube pré-isolé
-
- 228** Informations techniques

SOMMAIRE

INDEX



GIACOMINI
WATER E-MOTION

Multicouche, ce qu'il Vous faut savoir

Pour alimentation de radiateur
Distribution d'eau chaude et froide sanitaire

DOMAINE D'EMPLOI

Le tube multicouche Giacomini peut être employé pour réaliser des installations de :

Distribution d'eau chaude et froide sanitaire installation d'alimentation de radiateur, liaison chaudière collecteur (pré-isolé), Installation d'eau glacée (pré-isolé),

La distribution d'eau avec des tubes en matériaux de synthèse est une technologie moderne qui présente de gros avantages par rapport à celle réalisés en acier ou en cuivre. Par exemple, grâce à la faible rugosité interne du tube multicouche, les pertes de charges sont minimisées et il est plus facile de garantir les débits minimum au point de puisage surtout quand les pressions disponibles au niveau du réseau sont faibles, (pour le pré-isolé : la matière de l'isolant, polyéthylène expansé avec cellules fermées, assure une isolation thermique (conformément aux exigences de la réglementation) autour du tube mais aussi une isolation phonique relative au bruit de circulation, L'isolation phonique permet de faire un calcul de débit avec une vitesse plus grande, d'augmenter l'efficacité énergétique de l'installation et de diminuer les consommations d'énergie.)

Le tube multicouche Giacomini simplifie la mise en œuvre et en réduit donc le coût,

Le tube multicouche Giacomini est constitué de plusieurs couches en différentes matières. La couche intermédiaire est une feuille d'aluminium soudé bout à bout par laser. Cette feuille d'aluminium est une barrière anti-oxygène par excellence et garantit au fluide, dans le cadre d'une installation en circuit fermé comme en chauffage ou en climatisation, une meilleure protection contre la corrosion par pénétration d'oxygène ou d'autres gaz. Le tube multicouche Giacomini est compatible grâce à son "Attestation de Conformité sanitaire" avec les installations de distribution d'eau destinée à la consommation humaine.

CARACTÉRISTIQUES TECHNIQUES

Le tube multicouche Giacomini se compose de l'intérieur vers l'extérieur d'une couche de PERT, d'une feuille d'aluminium soudé bout à bout, d'une couche externe en PERT.

Ces différentes couches sont liées entre elles par une couche de colle dont le but est d'assurer l'homogénéité du tube, (pour le pré-isolé : la couche isolante est constituée par du polyéthylène expansé à cellules fermées (sans CFC) revêtu d'une pellicule de polyéthylène rouge qui protège

l'ensemble contre les détériorations.)

DOMAINE D'EMPLOI ACCEPTÉ

Classe 2 : Pd = 10 bar - Alimentation en eau chaude sanitaire (en eau froide sanitaire 20°C/10 bar),

- Classe 4 : Pd = 10 bar - Radiateurs basse température, chauffage par le sol.

- Classe 5 : Pd = 6 bar - Radiateurs haute température.

- Classe « Eau glacée » : Pd = 10 bar.

Les classes d'application 2, 4 et 5 sont conformes à la norme ISO 10508. Selon cette norme il est rappelé que quelle que soit la classe d'application retenue le système doit également satisfaire au transport d'eau froide à 20°C pendant 50 ans et à une pression de service de 10 bar.

La classe d'application « Eau glacée » telle que définie dans le Guide Technique Spécialisé correspond aux installations de conditionnement d'air et de rafraîchissement dont la température minimale est de 5°C.



















Les pressions de service Pd, pour chacune des classes d'application, sont déterminées selon les règles de dimensionnement des normes relatives aux « Systèmes de canalisations en plastique pour les installations d'eau chaude et froide ».

CONDITIONS DE MISE EN ŒUVRE

Le tube multicouche Giacomini reprend intégralement les conditions de mise en œuvre des tubes cuivre.

	Sanitaire		Chauffage	
	Enrobé direct	Sous fourreau	Enrobé direct	Sous fourreau
Tube R999	Oui	Oui	Non	Oui
Manchon RM102	Oui (protégé)	Oui (dans le fourreau)	Non	Oui (dans le fourreau)
RM122 & RM144	Oui (protégé)	Oui (dans le fourreau)	Non	Oui (dans le fourreau)
Té RM150/RM151/RM158	Oui (protégé au droit d'un appareil sanitaire)	Oui (protégé)	Non	Oui (dans le fourreau, avec protection adhésive)
Coude RM128	Oui (protégé)	Oui	Non	Oui

Les raccords RM permettent d'être sertis avec différents profils de mâchoires

Dimensions du tube [mm]	Compatibilité des mâchoires		
16 x 2	 TH	 H	 U
20 x 2	 TH	 H	 U
26 x 3	 TH	 H	
32 x 3	 TH	 H	 U
40 x 3,5	 TH		 U
50 x 4	 TH		 U
63 x 4,5	 TH		
75 x 5			 U
90 x 7			 U

Étapes de sertissage d'un raccord



Coupez votre tube bien droit à la perpendiculaire avec le coupe tube.



Tournez le calibre jusqu'au bon diamètre et chanfreinez le tube. Lorsque vous enlevez le calibre du tube, quelques copeaux doivent en garnir les encoches.

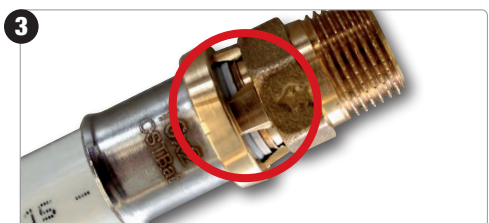

Insérez le raccord dans le tube. Contrôlez que le joint soit bien mis en place, et que le tube soit visible.

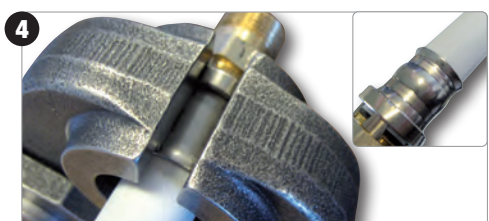

Placez le raccord dans la pince à sertir et effectuez le sertissage.

Caractéristiques des raccords

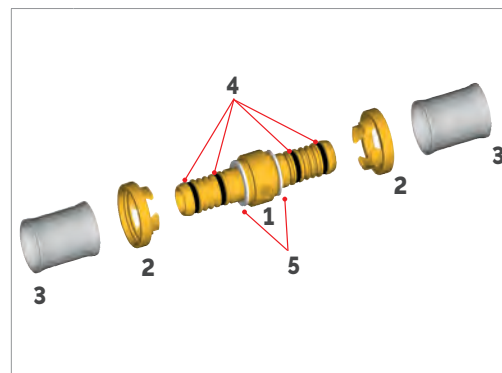

Légende

1	Corps en laiton
2	Bague fixation douille
3	Douille
4	Joint torique
5	Cloison

TUBE MULTICOUCHE

R999_BARRE

Barre de 3 mètres

CODE	DIAMETRE	MÈTRE	€/ml	□	⊞
R999Y186	32X3(AL.0,4mm)	3	18,75	18	-
R999GY141	40X3,5	3	32,83	24	-
R999GY151	50X4	3	42,77	15	-

Barre de 5 mètres

CODE	DIAMETRE	MÈTRE	€/ml	□	⊞
R999Y125	16X2(AL.0,2mm)	5	4,44	125	2375
R999Y145	20X2(AL.0,25mm)	5	6,36	75	1425
R999Y175	26X3(AL.0,35mm)	5	10,24	45	855
R999Y185	32X3(AL.0,4mm)	5	18,75	30	570
R999GY140	40X3,5	5	32,83	25	-
R999GY150	50X4	5	42,77	25	-
R999GY163	63X4,5	5	75,70	15	-
R999GY175	75X5	5	103,98	5	-
R999GY190	90X7	5	147,97	5	-



Tube multicouche en barre

- QB : N°4662-52-2010
- ACS 16 au 32 : N° 21 MATLY 044
- 40 au 90 : N°21 MATLY 050

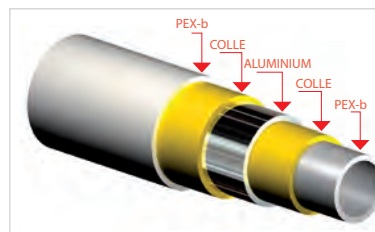

R999

CODE	DIAMETRE	MÈTRE	€/ml	□	⊞
R999Y724	16X2(AL.0,2mm)	25	5,12	25	850
R999Y122	16X2(AL.0,2mm)	100	4,15	100	4000
R999Y123	16X2(AL.0,2mm)	200	4,15	200	4800
R999Y124	16X2(AL.0,2mm)	500	4,15	500	6000
R999Y744	20X2(AL.0,25mm)	25	7,31	25	500
R999Y142	20X2(AL.0,25mm)	100	5,78	100	2800
R999Y143	20X2 (AL.0,25mm)	200	5,78	200	2400
R999Y173	26X3(AL.0,35mm)	50	10,16	50	1400
R999Y183	32x3 (AL.0,5mm)	50	15,98	50	650



Tube multicouche

- QB : N°4662-52-2010
- ACS 16 au 32 : N° 21 MATLY 044
- 40 au 90 : N°21 MATLY 050



R999B

CODE	DIAMETRE	MÈTRE	€/ml	□	⊞
R999BY124	16X2 (AL.0,2mm)	50	5,72	50	1400
R999BY126	16X2 (AL.0,2mm)	100	5,72	100	1800
R999BY144	20X2 (AL.0,25mm)	50	9,03	50	900
R999BY174	26X3 (AL.0,35mm)	50	8,17	50	-



Tube multicouche
• Avec gaine bleue

R999R

CODE	DIAMETRE	MÈTRE	€/ml	□	⊞
R999RY124	16X2 (AL.0,2mm)	50	5,72	50	1400
R999RY126	16X2 (AL.0,2mm)	100	5,72	100	1800
R999RY144	20X2 (AL.0,25mm)	50	9,03	50	900
R999RY174	26X3 (AL.0,35mm)	50	8,17	50	-



Tube multicouche
• Avec gaine rouge



R999I

Rouge

CODE	DIAMÈTRE	ÉPAISSEUR ISOLATION	MÈTRE	€/ml	□	⊞
R999IY220	16X2	6 mm	50	6,55	50	1500
R999IY240	20X2	10 mm	50	7,85	50	900
R999IY272	26X3 (AL.0,3mm)	10 mm	50	15,76	50	900
R999IY280	32X3 (AL.0,3mm)	10 mm	25	19,38	25	300

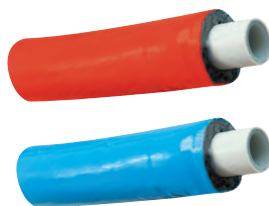

Tube multicouche

- Pré-isolé
- Classes d'application 1, 2, 4 et 5, adapté aux installations sanitaires et chauffages

Bleu

CODE	DIAMÈTRE	ÉPAISSEUR ISOLATION	MÈTRE	€/ml	□	⊞
R999IY225	16X2	6 mm	50	6,55	50	1500
R999IY245	20X2	10 mm	50	7,85	50	900
R999IY275	26X3 (AL.0,3mm)	10 mm	50	15,76	50	900
R999IY285	32X3 (AL.0,3mm)	10 mm	25	19,38	25	300

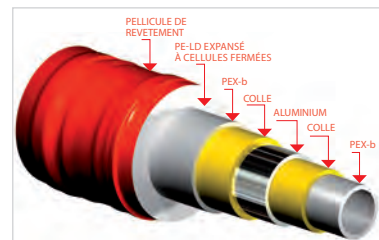

➤ RACCORDS PASSERELLES

RM103_MULTICOUCHE - PER

CODE	DIAMÈTRE	MACHOIRE	€/ht/pce	□	⊞
RM103Y004	(16x2)x(PER12x1,1)	TH-H-U	11,27	10	-
RM103Y005	(16x2)x(PER16x1,5)	TH-H-U	15,41	10	-
RM103Y007	(20x2)x(PER12x1,1)	TH-H-U	12,95	10	-
RM103Y009	(20x2)x(PER16x1,5)	TH-H-U	17,48	10	-



Raccord passerelle à sertir PER - Multicouche

- Raccord permettant la liaison entre un tube PER et un tube Multicouche par sertissage
- Profil TH côté PER
- Profil TH-H-U côté Multicouche



RM103_MULTICOUCHE - CUIVRE

CODE	DIAMÈTRE	MACHOIRE	€/ht/pce	□	⊞
RM103Y112	(16x2)x(CU12)	TH-H-U	12,61	25	-
RM103Y123	(16x2)x(CU14)	TH-H-U	13,40	25	-
RM103Y127	(20x2)x(CU14)	TH-H-U	15,47	25	-
RM103Y133	(16x2)x(CU15)	TH-H-U	15,53	25	-
RM103Y143	(16x2)x(CU16)	TH-H-U	15,96	25	-
RM103Y147	(20x2)x(CU16)	TH-H-U	18,29	25	-
RM103Y157	(20x2)x(CU18)	TH-H-U	19,81	25	-
RM103Y167	(20x2)x(CU22)	TH-H-U	22,79	10	-



Raccord passerelle à sertir Cuivre - Multicouche

- Raccord permettant la liaison entre un tube cuivre et un tube Multicouche par sertissage
- Profil V côté Cuivre
- Profil TH-H-U côté Multicouche



RACCORDS À SERTIR

RM102

CODE	DIAMÈTRE	MACHOIRE	€/ht/pce	□	⊞
RM102Y003	16X2	TH-H-U	10,12	10	360
RM102Y007	20X2	TH-H-U	10,54	10	200
RM102Y009	26X3	TH-H	14,48	5	100
RM102Y011	32X3	TH-H-U	20,45	5	100
RM102Y014	40X3,5	TH-U	59,72	1	30
RM102Y015	50X4	TH-U	77,54	1	20
RM102Y016	63X4,5	TH	136,25	1	10
RM102Y017	75X5	U	260,49	1	8
RM102Y018	90X7	U	506,47	1	-



Raccord droit égal à sertir

- Repérage du diamètre par marquage au laser
- Contrôle visuel de l'introduction du tube
- QB : N°4662-52-2010
- ACS : N° 21 ACC NY 255



RM103

CODE	DIAMÈTRE	MACHOIRE	€/ht/pce	□	⊞
RM103Y010	(20X2)x(16X2)	TH-H-U	11,58	10	200
RM103Y016	(26X3)x(16X2)	TH-H	13,27	10	200
RM103Y018	(26X3)x(20X2)	TH-H	15,07	10	200
RM103Y020	(32X3)x(16X2)	TH-H-U	19,37	5	100
RM103Y021	(32X3)x(20X2)	TH-H-U	19,59	5	100
RM103Y022	(32X3)x(26X3)	TH-H	20,68	5	100
RM103Y064	(40X3,5)x(26X3)	TH	68,50	1	30
RM103Y065	(40X3,5)x(32X3)	TH-U	65,73	1	30
RM103Y075	(50X4)x(32X3)	TH-U	108,42	1	25
RM103Y076	(50X4)x(40X3,5)	TH-U	88,79	1	20
RM103Y086	(63X4,5)x(40X3,5)	TH	159,02	1	20
RM103Y087	(63X4,5)x(50X4)	TH	104,50	1	20
RM103Y092	(75X5)x(50X4)	TH et U	224,41	1	10
RM103Y093	(75X5)x(63X4,5)	TH et U	249,69	1	10
RM103Y095	(90X7)x(63X4,5)	TH et U	492,11	1	-
RM103Y096	(90X7)x(75X5)	U	499,29	1	-



Raccord droit réduit à sertir

- Repérage du diamètre par marquage au laser
- Contrôle visuel de l'introduction du tube
- QB : N°4662-52-2010
- ACS : N° 21 ACC NY 255



RM107

CODE	DIAMÈTRE	MACHOIRES	€/ht/pce	□	⊞
RM107Y023	3/8"X(16X2)	TH-H-U	7,88	10	360
RM107Y033	1/2"X(16X2)	TH-H-U	8,12	10	360
RM107Y037	1/2"X(20X2)	TH-H-U	8,79	10	200
RM107Y043	3/4"X(16X2)	TH-H-U	8,34	5	180
RM107Y047	3/4"X(20X2)	TH-H-U	10,86	5	180
RM107Y049	3/4"X(26X3)	TH-H	13,28	5	180
RM107Y058	1"X(26X3)	TH-H	18,14	5	100
RM107Y059	1"X(32X3)	TH-H-U	20,37	5	100
RM107Y066	1"1/4X(40X3,5)	TH-U	75,00	1	30
RM107Y077	1"1/2X(50X4)	TH-U	83,39	1	20
RM107Y078	2"X(50X4)	TH-U	131,17	1	20
RM107Y088	2"X(63X4,5)	TH	142,02	1	20
RM107Y098	2"1/2X(63X4,5)	TH	311,50	1	10
RM107Y099	2"1/2X(75X5)	U	228,02	1	10
RM107Y105	3"X(90X7)	U	427,01	1	-



Raccord droit mâle à sertir

- Repérage du diamètre par marquage au laser
- Contrôle visuel de l'introduction du tube
- QB : N°4662-52-2010
- ACS : N° 21 ACC NY 255



RM109

CODE	DIAMÈTRE	MACHOIRES	€/ht/pce	□	⊞
RM109Y033	1/2"X(16X2)	TH-H-U	8,51	10	200
RM109Y037	1/2"X(20X2)	TH-H-U	10,69	10	200
RM109Y043	3/4"X(16X2)	TH-H-U	10,19	5	180
RM109Y047	3/4"X(20X2)	TH-H-U	10,91	5	180
RM109Y049	3/4"X(26X3)	TH-H	16,76	5	180
RM109Y058	1"X(26X3)	TH-H	22,94	5	100
RM109Y059	1"X(32X3)	TH-H-U	24,49	5	100
RM109Y060	1"X(40X3,5)	TH-U	213,93	1	30
RM109Y066	1"1/4X(40X3,5)	TH-U	113,76	1	30
RM109Y076	1"1/2X(40X3,5)	TH-U	160,18	1	20
RM109Y077	1"1/2X(50X4)	TH-U	171,64	1	20
RM109Y088	2"X(63X4,5)	TH	180,83	1	20
RM109Y098	2"1/2X(63X4,5)	TH	439,45	1	10
RM109Y099	2"1/2X(75X5)	U	220,94	1	12
RM109Y105	3"X(90X7)	U	419,82	1	-



Raccord droit femelle à sertir

- Repérage du diamètre par marquage au laser
- Contrôle visuel de l'introduction du tube
- QB : N°4662-52-2010
- ACS : N° 21 ACC NY 255



RM122

CODE	DIAMÈTRE	MACHOIRES	€ht/pce	□	⊞
RM122Y003	16X2	TH-H-U	12,00	10	200
RM122Y007	20X2	TH-H-U	13,09	10	100
RM122Y009	26X3	TH-H	17,86	5	100
RM122Y011	32X3	TH-H-U	26,47	5	50
RM122Y013	40X3,5	TH-U	85,48	1	10
RM122Y014	50X4	TH-U	113,69	1	10
RM122Y015	63X4,5	TH	178,47	1	10
RM122Y016	75X5	U	343,83	1	6
RM122Y017	90X7	U	658,57	1	-



Coude égal à sertir

- Repérage du diamètre par marquage au laser
- Contrôle visuel de l'introduction du tube
- QB : N°4662-52-2010
- ACS : N° 21 ACC NY 255



RM127

CODE	DIAMÈTRE	MACHOIRES	€ht/pce	□	⊞
RM127Y033	1/2"X(16X2)	TH-H-U	12,28	10	200
RM127Y037	1/2"X(20X2)	TH-H-U	13,46	10	200
RM127Y043	3/4"X(16X2)	TH-H-U	12,31	10	200
RM127Y047	3/4"X(20X2)	TH-H-U	13,75	10	200
RM127Y049	3/4"X(26X3)	TH-H	17,41	10	100
RM127Y058	1"X(26X3)	TH-H	23,60	5	50
RM127Y059	1"X(32X3)	TH-H-U	26,84	5	50
RM127Y066	1"1/4X(40X3,5)	TH-U	84,34	1	25
RM127Y076	1"1/2X(40x3,5)	TH-U	100,89	1	20
RM127Y077	1"1/2X(50X4)	TH-U	124,75	1	20
RM127Y087	2"X(50X4)	TH-U	177,28	1	10
RM127Y098	2"1/2X(63X4,5)	TH	194,17	1	10



Coude mâle à sertir

- Repérage du diamètre par marquage au laser
- Contrôle visuel de l'introduction du tube
- QB : N°4662-52-2010
- ACS : N° 21 ACC NY 255



RM128

CODE	DIAMÈTRE	MACHOIRES	€ht/pce	□	⊞
RM128X014	16x(16x2) longueur 150mm	TH-H-U	17,47	1	50
RM128X034	16x(16x2) longueur 300mm	TH-H-U	28,71	1	50



Coude à sertir et canne chromée

- Pour tube cuivre diamètre 16
- Repérage du diamètre par marquage au laser
- Contrôle visuel de l'introduction du tube
- QB : N°4662-52-2010
- ACS : N° 21 ACC NY 255

RM129

CODE	DIAMÈTRE	MACHOIRES	€ht/pce	□	⊞
RM129Y033	1/2"X(16X2)	TH-H-U	12,28	10	200
RM129Y037	1/2"X(20X2)	TH-H-U	13,46	10	200
RM129Y043	3/4"X(16X2)	TH-H-U	13,51	10	200
RM129Y047	3/4"X(20X2)	TH-H-U	14,96	10	200
RM129Y049	3/4"X(26X3)	TH-H	17,41	5	100
RM129Y059	1"X(32X3)	TH-H-U	25,89	5	50
RM129Y066	1"1/4X(40X3,5)	TH-U	84,88	1	25
RM129Y076	1"1/2X(40X3,5)	TH-U	90,09	1	20
RM129Y077	1"1/2X(50X4)	TH-U	92,83	1	20
RM129Y087	2"X(50X4)	TH-U	177,70	1	10
RM129Y088	2"X(63X4,5)	TH	146,51	1	10
RM129Y098	2"1/2X(63X4,5)	TH	146,75	1	10



Coude femelle à sertir

- Repérage du diamètre par marquage au laser
- Contrôle visuel de l'introduction du tube
- QB : N°4662-52-2010
- ACS : N° 21 ACC NY 255



RM130SP

CODE	DIAMÈTRE	MACHOIRES	€ht/pce	□	⊞
RM130PY023	3/8"X(16X2)	TH-H-U	14,35	10	100
RM130PY033	1/2"X(16X2)	TH-H-U	15,07	10	100
RM130PY037	1/2"X(20X2)	TH-H-U	16,91	10	100
RM130PY043	3/4"X(16X2)	TH-H-U	16,81	10	100
RM130PY047	3/4"X(20X2)	TH-H-U	18,54	10	100
RM130PY049	3/4"X(26X3)	TH-H	24,56	5	50
RM130PY058	1"X(26X3)	TH-H	31,88	5	50



Coude femelle à sertir avec écrou prisonnier

- Repérage du diamètre par marquage au laser
- Contrôle visuel de l'introduction du tube
- QB : N°4662-52-2010
- ACS : N° 21 ACC NY 255



RM578G

CODE	RACC. MULTICOUCHE	ENTRAXE	€ht/pce	□	⊞
RM578GY301	16 x 2	150 mm	93,84	1	-
RM578GY011	20 x 2	150 mm	97,70	1	-
RM578GY302	16 x 2	50 mm	93,84	1	-
RM578GY303	16 x 2	Mono	70,54	1	-



- Patère mural double à sertir
- Pour sortie de cloison sanitaire
 - Raccordement robinetterie 1/2"
 - QB : N°4662-52-2010
 - ACS : N° 21 ACC NY 255



RM138

CODE	DIAMÈTRE	MACHOIRES	€ht/pce	□	⊞
RM138Y033	1/2"X(16X2)x (16X2)	TH-H-U	30,80	5	50
RM138Y038	1/2"X (20X2)x (20X2)	TH-H-U	33,84	5	50

NEW



- Patère de dérivation à sertir
- Filetage femelle et 2 raccord à sertir
 - Pour connecter vos éléments sanitaires
 - QB : N°4662-52-2010
 - ACS : N° 21 ACC NY 255

RM139

CODE	DIAMÈTRE	MACHOIRES	€ht/pce	□	⊞
RM139Y033	1/2"X(16X2)	TH-H-U	12,89	10	100
RM139Y037	1/2"X(20X2)	TH-H-U	13,00	5	100
RM139Y049	3/4"X(26X3)	TH-H	14,77	5	50



- Patère mural à sertir
- Pour connecter vos éléments sanitaires
 - QB : N°4662-52-2010
 - ACS : N° 21 ACC NY 255



RM144

CODE	DIAMÈTRE	MACHOIRES	€ht/pce	□	⊞
RM144Y009	26X3	TH-H	30,83	5	100
RM144Y011	32X3	TH-H-U	48,27	5	50
RM144Y012	40X3,5	TH-U	152,71	1	25
RM144Y013	50X4	TH-U	195,99	1	25
RM144Y014	63X4,5	TH	293,54	1	25



- Coude 45° à sertir
- Repérage du diamètre par marquage au laser
 - Contrôle visuel de l'introduction du tube
 - QB : N°4662-52-2010
 - ACS : N° 21 ACC NY 255



RM150

CODE	DIAMÈTRE	MACHOIRES	€ht/pce	□	⊞
RM150Y003	16X2	TH-H-U	18,14	10	100
RM150Y007	20X2	TH-H-U	19,04	10	100
RM150Y009	26X3	TH-H	24,33	5	50
RM150Y011	32X3	TH-H-U	36,46	5	40
RM150Y012	40X3,5	TH-U	113,64	1	10
RM150Y013	50X4	TH-U	135,25	1	10
RM150Y014	63X4,5	TH	238,83	1	5
RM150Y015	75X5	U	470,46	1	4
RM150Y016	90X7	U	843,58	1	-



- Té égal à sertir
- Repérage du diamètre par marquage au laser
 - Contrôle visuel de l'introduction du tube
 - QB : N°4662-52-2010
 - ACS : N° 21 ACC NY 255



RM151

CODE	DIAMÈTRE	MACHOIRES	€/ht/pce	□	⊞
RM151Y045	(16X2)(20X2)(16X2)	TH-H-U	17,12	10	100
RM151Y063	(20X2)(16X2)(16X2)	TH-H-U	17,12	10	100
RM151Y064	(20X2)(16X2)(20X2)	TH-H-U	17,12	10	100
RM151Y065	(20X2)(20X2)(16X2)	TH-H-U	17,12	10	100
RM151Y067	(20X3)(26X3)(20X2)	TH-H	23,27	5	50
RM151Y083	(26X3)(16X2)(16X2)	TH-H	22,27	10	80
RM151Y084	(26X3)(20X2)(20X2)	TH-H	24,51	10	80
RM151Y085	(26X3)(16X2)(26X3)	TH-H	25,71	5	50
RM151Y086	(26X3)(20X2)(26X3)	TH-H	25,71	5	50
RM151Y089	(26X3)(26X3)(20X2)	TH-H	25,71	5	50
RM151Y090	(32X3)(16X2)(32X3)	TH-H-U	34,75	5	40
RM151Y091	(32X3)(20X2)(32X3)	TH-H-U	35,80	5	40
RM151Y092	(32X3)(26X3)(26X3)	TH-H	32,28	5	50
RM151Y093	(32X3)(26X3)(32X3)	TH-H	36,65	5	40
RM151Y094	(32X3)(20X2)(20X2)	TH-H-U	24,39	5	50
RM151Y095	(32X3)(20X2)(26X3)	TH-H	32,50	5	40
RM151Y145	(40X3,5)(20X2)(40X3,5)	TH-U	116,83	1	10
RM151Y146	(40X3,5)(26X3)(40X3,5)	TH	116,24	1	10
RM151Y147	(40X3,5)(32X3)(40X3,5)	TH-U	120,34	1	10
RM151Y148	(40X3,5)(32X3)(32X3)	TH-U	108,61	1	10
RM151Y157	(50X4)(26X3)(50X4)	TH	151,90	1	10
RM151Y158	(50X4)(32X3)(50X4)	TH-U	162,57	1	10
RM151Y159	(50X4)(40X3,5)(50X4)	TH-U	176,89	1	10
RM151Y167	(63X4,5)(32X3)(63X4,5)	TH	242,74	1	5
RM151Y168	(63X4,5)(40X3,5)(63X4,5)	TH	257,56	1	5
RM151Y169	(63x4,5)(50x4)(63x4,5)	TH	318,97	1	5
RM151Y178	(75X5)X(50X4)X(75X5)	U	394,92	1	6
RM151Y179	(75X5)X(63X4,5)X(75X5)	TH et U	420,09	1	6
RM151Y188	(90X7)X(63X4,5)X(90X7)	TH et U	803,41	1	-
RM151Y189	(90X7)X(75X5)X(90X7)	U	826,04	1	-



Té inégal à sertir

- Repérage du diamètre par marquage au laser
- Contrôle visuel de l'introduction du tube
- QB : N°4662-52-2010
- ACS : N° 21 ACC NY 255



RM153

CODE	DIAMÈTRE	MACHOIRES	€/ht/pce	□	⊞
RM153Y033	1/2"X(16X2)	TH-H-U	22,07	10	200
RM153Y037	1/2"X(20X2)	TH-H-U	25,60	10	100
RM153Y049	3/4"X(26X3)	TH-H	36,66	5	50
RM153Y059	1"X(32X3)	TH-H-U	56,58	5	40



Té égal à sertir

- Avec une sortie mâle
- Repérage du diamètre par marquage au laser
- Contrôle visuel de l'introduction du tube
- QB : N°4662-52-2010
- ACS : N° 21 ACC NY 255



RM154

CODE	DIAMÈTRE	MACHOIRES	€/ht/pce	□	⊞
RM154Y033	1/2"X(16X2)	TH-H-U	19,22	10	200
RM154Y037	1/2"X(20X2)	TH-H-U	19,80	10	200
RM154Y049	3/4"X(26X3)	TH-H	33,60	5	50
RM154Y050	3/4"X(32X3)	TH-H-U	61,58	5	40
RM154Y056	3/4"X(40X3,5)	TH-U	185,92	1	10
RM154Y057	3/4"X(50X4)	TH-U	190,98	1	10
RM154Y059	1"X(32X3)	TH-H-U	45,40	5	40
RM154Y062	1"X(63X4,5)	TH	333,16	1	6
RM154Y066	1"1/4X(40X3,5)	TH-U	171,08	1	10
RM154Y068	1"1/4X(50X4)	TH-U	191,64	1	10
RM154Y076	1"1/2X(40X3,5)	TH-U	176,82	1	10
RM154Y077	1"1/2X(50X4)	TH-U	181,88	1	10
RM154Y088	2"X(63X4,5)	TH-H	336,73	1	6
RM154Y098	2"1/2X(63X4,5)	TH-H	339,16	1	6



Té égal à sertir

- Avec une sortie femelle
- Repérage du diamètre par marquage au laser
- Contrôle visuel de l'introduction du tube
- QB : N°4662-52-2010
- ACS : N° 21 ACC NY 255



RM158

CODE	DIAMÈTRE	MACHOIRES	€/ht/pce	□	⊞
RM158X034	16x(16X2)	TH-H-U	36,70	1	50



Té égal à sertir et canne chromée

- Pour tube cuivre diamètre 16
- Longueur 30 cm
- Repérage du diamètre par marquage au laser
- Contrôle visuel de l'introduction du tube
- QB : N°4662-52-2010
- ACS : N° 21 ACC NY 255



RM173

CODE	DIAMÈTRE	€ht/pce	□	⊞
RM173Y033	16 x 2	24,86	1	50
RM173Y037	20 x 2	26,58	1	50

NEW



Robinet d'arrêt avec raccords à sertir

- Repérage du diamètre par marquage au laser
- Contrôle visuel de l'introduction du tube

RM179

CODE	DIAMÈTRE	MACHOIRES	€ht/pce	□	⊞
RM179X023	16X(16X2)	TH-H-U	6,45	1	10
RM179X033	18X(16X2)	TH-H-U	6,62	1	10



Adaptateur à sertir

- Pour raccordement sur nos gammes en alésage 16 ou 18
- Repérage du diamètre par marquage au laser
- Contrôle visuel de l'introduction du tube
- QB : N°4662-52-2010
- ACS : N° 21 ACC NY 255

RM179E

CODE	DIAMÈTRE	MACHOIRES	€ht/pce	□	⊞
RM179X103	3/4"(16X2)	TH-H-U	7,21	10	200
RM179X106	3/4"(20X2)	TH-H-U	8,04	10	200



Adaptateur femelle écrou prisonnier à sertir

- Pour Eurocône
- Repérage du diamètre par marquage au laser
- Contrôle visuel de l'introduction du tube
- QB : N°4662-52-2010
- ACS : N° 21 ACC NY 255

RM179SP

CODE	DIAMÈTRE	MACHOIRES	€ht/pce	□	⊞
RM179Y043	3/8"(16X2)	TH-H-U	7,55	10	360
RM179Y053	1/2"(16X2)	TH-H-U	8,38	10	360
RM179Y056	1/2"(20X2)	TH-H-U	9,43	10	360
RM179Y063	3/4"(16X2)	TH-H-U	7,72	10	200
RM179Y066	3/4"(20X2)	TH-H-U	10,05	10	200
RM179Y069	3/4"(26X3)	TH-H	12,61	10	200
RM179Y073	1"(26X3)	TH-H	15,75	5	100
RM179Y074	1"(32X3)	TH-H-U	23,90	5	100
RM179Y082	1"1/4x(40X3,5)	TH-U	55,12	1	30
RM179Y093	1"1/2x(50X4)	TH-U	88,52	1	20
RM179Y097	2"x(63X4,5)	TH	129,55	1	20

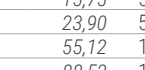

Raccord femelle écrou prisonnier à sertir

- Pas de gaz
- Portée plate
- Repérage du diamètre par marquage au laser
- Contrôle visuel de l'introduction du tube
- QB : N°4662-52-2010
- ACS : N° 21 ACC NY 255

RM18

CODE	DIAMÈTRE	MACHOIRES	€ht/pce	□	⊞
RM18Y033	1/2"(16X2)	TH-H-U	13,12	10	200
RM18Y037	1/2"(20X2)	TH-H-U	14,07	10	200
RM18Y049	3/4"(26X3)	TH-H	20,89	5	50



Raccord union à sertir

- Trois pièces
- Repérage du diamètre par marquage au laser
- Contrôle visuel de l'introduction du tube
- QB : N°4662-52-2010
- ACS : N° 21 ACC NY 255

RM19

CODE	DIAMÈTRE	MACHOIRES	€ht/pce	□	⊞
RM19Y033	1/2"(16X2)	TH-H-U	14,65	10	100
RM19Y037	1/2"(20X2)	TH-H-U	15,34	10	100
RM19Y049	3/4"(26X3)	TH-H	22,09	5	50



Raccord union équerre à sertir

- Trois pièces
- Repérage du diamètre par marquage au laser
- Contrôle visuel de l'introduction du tube
- QB : N°4662-52-2010
- ACS : N° 21 ACC NY 255

OUTILLAGES

RP200

CODE	DIAMÈTRE	€ht/pce	□	□
RP200Y033	Pince à sertir avec batterie	3 884,95	1	-
RP201Y012	Batterie	560,73	1	-

Pince à sertir avec batterie et chargeur
 • 18 volts
 • Livré sans machoires



Batterie
 • Pour machine à sertir ci dessus
 • 18V - 4Ah

INFORMATIONS



Dont éco-participation : 0,14 €HT

Batterie :



RP202

CODE	DIAMÈTRE	PROFIL	€ht/pce	□
RP202Y016	16	TH	387,23	1
RP202Y020	20	TH	387,23	1
RP202Y026	26	TH	387,23	1
RP202Y232	32	TH	749,79	1

Machoire profil TH
 • Du diamètre 16 au 32



RP202

CODE	DIAMÈTRE	PROFIL	€ht/pce	□
RP202Y440	40	TH	1 388,63	1
RP202Y450	50	TH	2 343,98	1
RP202Y463	63	TH	2 371,09	1
RP202Y275	75	U	3 655,68	1
RP202Y290	90	U	3 977,34	1

Machoire profil TH et profil U
 • Du diamètre 40 à 90
 • Utiliser la chaîne de sertissage RP203 (ci-dessus)



RP208

CODE	DIAMÈTRE	€ht/pce	□	□
RP208Y016	16 Int.	10,50	1	-
RP208Y020	20 Int.	13,79	1	-
RP208Y026	26 Int.	15,60	1	-
RP208Y516	16 Ext.	17,39	1	-
RP208Y520	20 Ext.	21,65	1	-
RP208Y526	26 Ext.	22,99	1	-
RP208Y532	32 Ext.	58,30	1	-

Ressort de cintrage
 • RP208I = intérieur
 • RP208E = extérieur



RP204

CODE	POUR TUBE DIAMÈTRE	€ht/pce	□	□
RP204Y012	6 à 67 mm	437,24	1	-

Coupe tube
 • Pour tube Multicouche



RP209Y007

CODE	DIAMÈTRE	€ht/pce	□	□
RP209Y007	-	1 427,23	1	-

Coffret ebavureur et fraiseur
 • Pour tube diamètre 16, 20, 26



RP205

CODE	DIAMÈTRE	€ht/pce	□	□
RP205Y001	-	126,42	1	25

Alésoir
 • A utiliser avant de placer le raccord



RP209

CODE	DIAMÈTRE	€ht/pce	□	□
RP209Y101	16-20-26-32	139,86	1	-
RP209Y102	40-50-63	302,12	1	-

Calibreur multicouche
 • Redonne un parfait arrondi au tube



ADAPTATEURS À COMPRESSION

R179AM

CODE	DIAMÈTRE	€ht/pce	□	⊞
R179MX014	16X(16X2)	10,33	25	250
R179MX020	16X(20X2)	10,33	25	250
R179MX022	18X(14X2)	11,17	25	250
R179MX024	18X(16X2)	11,17	25	250
R179MX026	18X(20X2)	11,17	25	250
R179MX040	22X(26X3)	12,34	25	150
R179MX045	28X(32X3)	17,41	10	100



Adaptateur à compression
 • Pour tube multicouche
 • Utiliser la clef de montage R131
 • QB : N°4662-52-2010
 • ACS : N° 21 ACC NY 255



R180FR

CODE	DIAMÈTRE	€ht/pce	□	⊞
R180RY055	1/2" X16	3,72	50	500
R180RY056	1/2" X18	3,99	50	500
R180RY060	3/4" X16	4,31	25	250
R180RY061	3/4" X18	5,27	25	250
R180RY063	3/4" X22	6,52	25	250
R180RY068	1" X28	12,06	10	100



Raccord fer **femelle / alésage**
 • Utiliser les raccords côté alésage :
 - R179 pour tube PB/PER
 - R179 AM pour tube multicouche Giacomini
 - R178 pour le tube cuivre
 • Utiliser les raccords côté fer :
 - R180F pour tube cuivre
 - R186F pour tube PER-PB

R180R

CODE	DIAMÈTRE	€ht/pce	□	⊞
R180RY007	3/8" X16	4,31	50	500
R180RY015	1/2" X16	4,31	50	500
R180RY016	1/2" X18	4,92	25	250
R180RY021	3/4" X18	5,91	25	250
R180RY023	3/4" X22	7,60	25	250
R180RY027	1" X22	11,60	20	200
R180RY028	1" X28	11,90	10	100
R180RY034	1" 1/4X28	15,83	10	100



Raccord de base mâle **alésage / fer mâle**
 • Utiliser les raccords côté alésage :
 - R179 AM pour tube multicouche Giacomini
 • Utiliser les raccords côté fer :
 - R180F pour tube cuivre
 - R186F pour tube PER-PB

R560R

CODE	DIAMÈTRE	€ht/pce	□	⊞
R560RY007	16	3,81	25	250
R560RY008	18	4,42	25	250
R560RY009	22	8,18	25	250
R560RY010	28	10,12	10	100



Raccord droit - **alésage**
 • Utiliser les raccords :
 - R179 AM pour tube multicouche Giacomini

R561R

CODE	DIAMÈTRE	€ht/pce	□	⊞
R561RY007	16	4,72	25	250
R561RY008	18	5,67	25	250
R561RY009	22	8,30	10	100
R561RY010	28	13,36	10	100



Raccord équerre - **alésage**
 • Utiliser les raccords :
 - R179 AM pour tube multicouche Giacomini

R562R

CODE	DIAMÈTRE	€ht/pce	□	⊞
R562RY015	1/2" X16	5,21	25	250
R562RY016	1/2" X18	5,60	25	250
R562RY021	3/4" X18	6,68	25	250
R562RY023	3/4" X22	9,04	10	100
R562RY027	1" X22	9,61	10	100
R562RY028	1" X28	13,36	10	100
R562RY034	1" 1/4X28	15,08	10	100



Raccord équerre - **alésage / fer mâle**
 • Utiliser les raccords côté alésage :
 - R179 AM pour tube multicouche Giacomini
 • Utiliser les raccords côté fer :
 - R180F pour tube cuivre
 - R186F pour tube PER-PB



R563R

CODE	DIAMÈTRE	€ht/pce	□	⊞
R563RY015	1/2" X16	5,69	25	250
R563RY016	1/2" X18	6,10	25	250
R563RY021	3/4" X18	7,45	25	250
R563RY023	3/4" X22	9,27	10	100
R563RY028	1" X28	15,21	10	100



Raccord équerre - **alésage / fer femelle**

- Utiliser les raccords côté alésage :
 - R179 AM pour tube multicouche Giacomini
- Utiliser les raccords côté fer :
 - R180M pour tube cuivre
 - R186M pour tube PER-PB

R564R

CODE	DIAMÈTRE	€ht/pce	□	⊞
R564RY007	16	6,18	25	250
R564RY008	18	7,28	25	250
R564RY009	22	11,13	10	100
R564RY010	28	17,71	5	50



Raccord en Té - **alésage**

- Utiliser les raccords :
 - R179 AM pour tube multicouche Giacomini

R568R

CODE	DIAMÈTRE	€ht/pce	□	⊞
R568RY015	1/2" X16	6,22	25	250
R568RY016	1/2" X18	6,98	25	250
R568RY021	3/4" X18	8,30	10	100
R568RY023	3/4" X22	11,73	10	100



Raccord en Té - **Alésage / fer mâle**

- Utiliser les raccords côté alésage :
 - R179 AM pour tube multicouche Giacomini
- Utiliser les raccords côté fer :
 - R180M pour tube cuivre
 - R186M pour tube PER-PB

R569R

CODE	DIAMÈTRE	€ht/pce	□	⊞
R569RY015	1/2" X16	6,42	25	250
R569RY016	1/2" X18	7,42	25	250
R569RY021	3/4" X18	8,50	10	100
R569RY023	3/4" X22	12,06	10	100



Raccord en Té **alésage / fer femelle**

- Utiliser les raccords côté alésage :
 - R179 AM pour tube multicouche Giacomini
- Utiliser les raccords côté fer :
 - R180M pour tube cuivre
 - R186M pour tube PER-PB

R570R

CODE	DIAMÈTRE	€ht/pce	□	⊞
R570RY015	1/2" X16	6,22	25	250
R570RY016	1/2" X18	6,98	25	250
R570RY023	3/4" X22	11,73	10	100



Raccord en Té - **alésage/fer**

- Utiliser les raccords côté alésage :
 - R179 AM pour tube multicouche Giacomini
- Utiliser les raccords côté fer :
 - R180M pour tube cuivre
 - R186M pour tube PER-PB

R571R

CODE	DIAMÈTRE	€ht/pce	□	⊞
R571RY015	1/2" X16	6,42	25	250
R571RY016	1/2" X18	7,42	20	200
R571RY021	3/4" X18	11,58	10	100



Raccord en Té - **Alésage / fer femelle**

- Utiliser les raccords côté alésage :
 - R179 AM pour tube multicouche Giacomini
- Utiliser les raccords côté fer :
 - R180M pour tube cuivre
 - R186M pour tube PER-PB

> KIT DE LIAISON HYDRAULIQUE MULTICOUCHE

Pratique à transporter et à stocker... tout est dans la même boîte.

Il suffit de choisir le kit adapté à votre installation !

Les kits contiennent une couronne de tube multicouche pré-isolé de 25 m, diamètre 26 ou 32 ainsi que différents types de raccords adaptés à vos besoins.

Avantageux, les raccords à compression nécessitent juste un tour de clef.

Des kits de raccords supplémentaires sont disponibles et facilement associés grâce aux codes couleurs.



Bien choisir en toute simplicité !

4 étapes :

- 1** - Repérez le schéma correspondant à votre installation.
- 2** - Choisir le diamètre du tube multicouche souhaité en 26 ou 32.
- 3** - Sélectionnez le diamètre de l'attente de la chaudière, PAC etc...
- 4** - Notez le numéro du Kit correspondant.

Vous n'avez plus qu'à vous reporter au tableau page 242/243 et commandez votre kit complet (tube et raccords)



Note

Si vous n'avez pas utilisé toute votre couronne, vous pouvez commander des boîtes de raccords supplémentaires pour votre prochaine installation. (voir p.242/243).

ETAPES

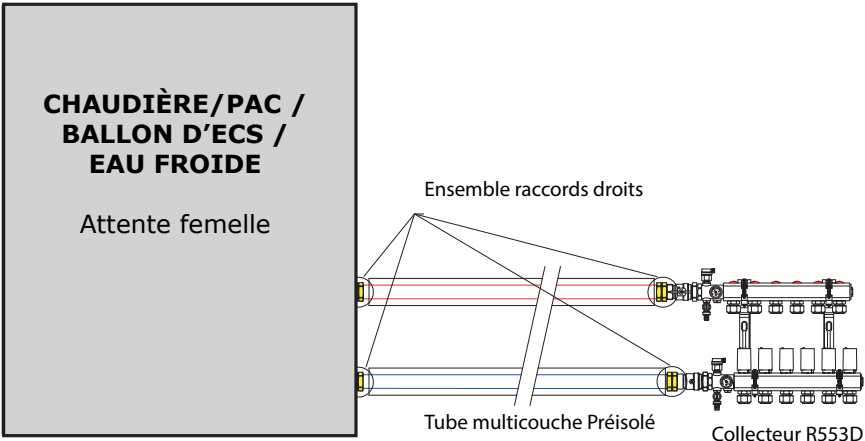
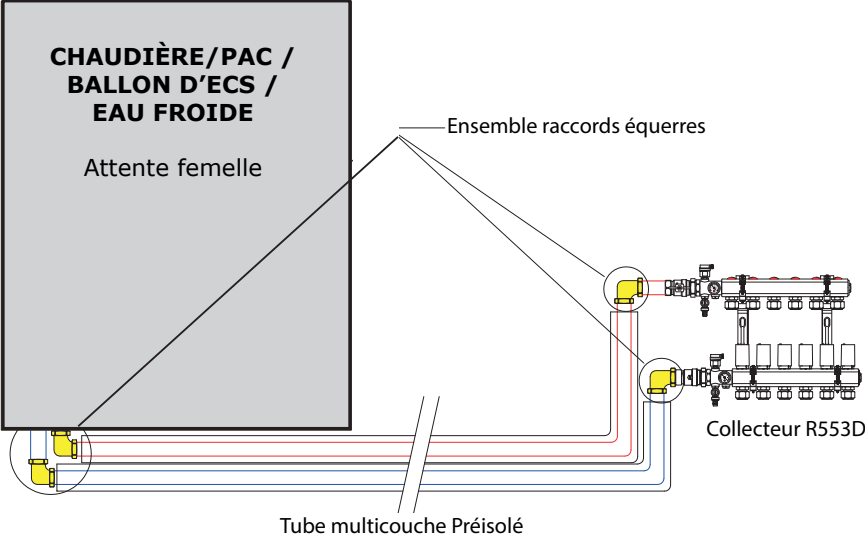
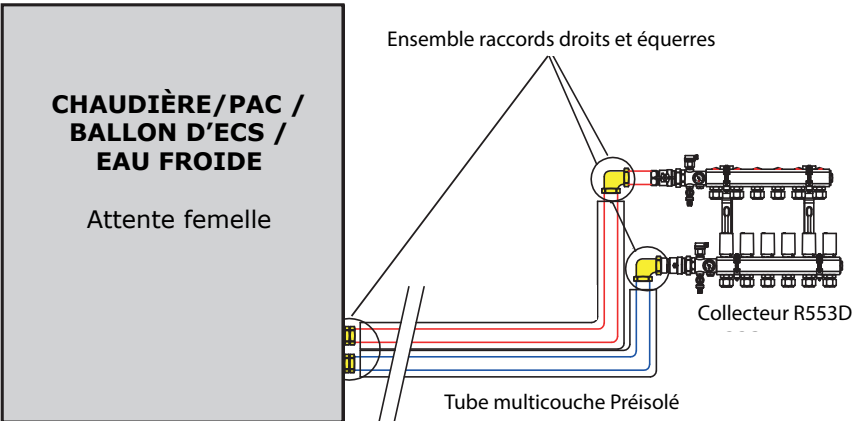
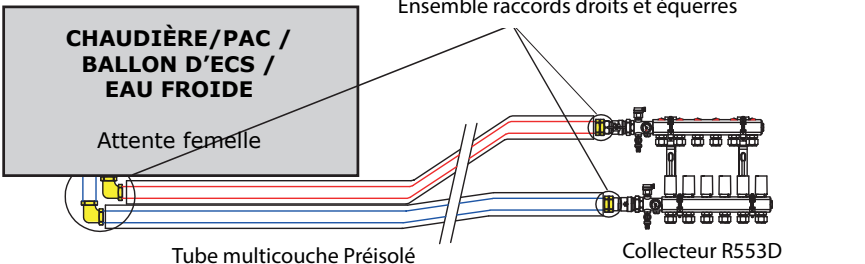
N°1 Schémas d'installation	N°2 Ø tube	N°3 Ø raccordement	N°4 N° kit
<p>CHAUDIÈRE/PAC / BALLON D'ECS / EAU FROIDE</p> <p>Attente femelle</p> 	<p>Tube 026</p>	<p>Attente femelle 1"</p>	<p>Kit 7</p>
		<p>Attente femelle 3/4"</p>	<p>Kit 8</p>
	<p>Tube 032</p>	<p>Attente femelle 1"</p>	<p>Kit 1</p>
		<p>Attente femelle 1 1/4"</p>	<p>Kit 2</p>
<p>CHAUDIÈRE/PAC / BALLON D'ECS / EAU FROIDE</p> <p>Attente femelle</p> 	<p>Tube 026</p>	<p>Attente femelle 1"</p>	<p>Kit 9</p>
		<p>Attente femelle 3/4"</p>	<p>Kit 10</p>
	<p>Tube 032</p>	<p>Attente femelle 1"</p>	<p>Kit 3</p>
		<p>Attente femelle 1 1/4"</p>	<p>Kit 4</p>
<p>CHAUDIÈRE/PAC / BALLON D'ECS / EAU FROIDE</p> <p>Attente femelle</p>  <p>Ou</p> <p>CHAUDIÈRE/PAC / BALLON D'ECS / EAU FROIDE</p> <p>Attente femelle</p> 	<p>Tube 026</p>	<p>Attente femelle 1"</p>	<p>Kit 11</p>
		<p>Attente femelle 3/4"</p>	<p>Kit 12</p>
	<p>Tube 032</p>	<p>Attente femelle 1"</p>	<p>Kit 5</p>
		<p>Attente femelle 1 1/4"</p>	<p>Kit 6</p>



026

Kits complets tubes + raccords



Tube multicouche pré-isolé
Diamètre 26



+

Raccords

Ø raccords	Kit complet tubes et raccords				€HT/ PCE	Raccords
3/4"	KIT 8 - REF. : FRA60Y061				557.50	
	R999IY270	Tube préisolé multicouche	26	25 m		
	R180RY023	Raccord fer mâle/alésage	3/4"x22	4 pcs		
	R180RY063	Raccord fer femelle/alésage	3/4"x22	2 pcs		
	R179MX040	Adaptateur à compression	22x(26x3)	4 pcs		
	KIT 10 - REF. : FRA60Y063				563.35	
	R999IY270	Tube préisolé multicouche	26	25 m		
	R562RY023	Raccord équerre fer mâle/alésage	3/4"x22	4 pcs		
	R180RY063	Raccord fer femelle/alésage	3/4"x22	2 pcs		
	R179MX040	Adaptateur à compression	22x(26x3)	4 pcs		
	KIT 12 - REF. : FRA60Y065				560.41	
	R999IY270	Tube préisolé multicouche	26	25 m		
R562RY023	Raccord équerre fer mâle/alésage	3/4"x22	2 pcs			
R180RY023	Raccord fer mâle/alésage	3/4"x22	2 pcs			
R180RY063	Raccord fer femelle/alésage	3/4"x22	2 pcs			
R179MX040	Adaptateur à compression	22x(26x3)	4 pcs			
1"	KIT 7 - REF. : FRA60Y060				560.41	
	R999IY270	Tube préisolé multicouche	26	25 m		
	R180RY027	Raccord fer mâle / alésage	1"x22	4 pcs		
	R179MX040	Adaptateur à compression	22X(26X3)	4 pcs		
	KIT 9 - REF. : FRA60Y062				560.22	
	R999IY270	Tube préisolé multicouche	26	25 m		
	R562RY027	Raccord équerre fer mâle/alésage	1"x22	4 pcs		
	R179MX040	Adaptateur à compression	22x(26x3)	4 pcs		
	KIT 11 - REF. : FRA60Y064				560.31	
	R999IY270	Tube préisolé multicouche	26	25 m		
	R562RY027	Raccord équerre fer mâle/alésage	1"x22	2 pcs		
R180RY027	Raccord fer mâle/alésage	1"x22	2 pcs			
R179MX040	Adaptateur à compression	22x(26x3)	4 pcs			



Boîtes de raccords supplémentaires

Ø raccords	Kit raccords supplémentaires				€ht/ pce
3/4"	KIT 8 - REF. : FRA60Y012				110.92
	R180RY023	Raccord fer mâle/alésage	3/4"x22	4 pcs	
	R180RY063	Raccord fer femelle/alésage	3/4"x22	2 pcs	
	R179MX040	Adaptateur à compression	22x(26x3)	4 pcs	
	KIT 10 - REF. : FRA60Y014				116.76
	R562RY023	Raccord équerre fer mâle/alésage	3/4"x22	4 pcs	
	R180RY063	Raccord fer femelle/alésage	3/4"x22	2 pcs	
	R179MX040	Adaptateur à compression	22x(26x3)	4 pcs	
	KIT 12 - REF. : FRA60Y031				113.83
	R562RY023	Raccord équerre fer mâle/alésage	3/4"x22	2 pcs	
	R180RY023	Raccord fer mâle/alésage	3/4"x22	2 pcs	
	R180RY063	Raccord fer femelle/alésage	3/4"x22	2 pcs	
R179MX040	Adaptateur à compression	22x(26x3)	4 pcs		







Ø raccords	Kit raccords supplémentaires				€ht/ pce
1"	KIT 7 - REF. : FRA60Y011				113.83
	R180RY027	Raccord fer mâle / alésage	1"x22	4 pcs	
	R179MX040	Adaptateur à compression	22X(26X3)	4 pcs	
	KIT 9 - REF. : FRA60Y013				113.62
	R562RY027	Raccord équerre fer mâle/alésage	1"x22	4 pcs	
	R179MX040	Adaptateur à compression	22x(26x3)	4 pcs	
	KIT 11 - REF. : FRA60Y030				113.75
	R562RY027	Raccord équerre fer mâle/alésage	1"x22	2 pcs	
	R180RY027	Raccord fer mâle/alésage	1"x22	2 pcs	
	R179MX040	Adaptateur à compression	22x(26x3)	4 pcs	



032

Kits complets tubes + raccords

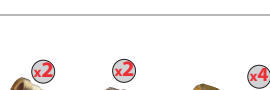

Tube multicouche pré-isolé Diamètre 32						 + Raccords	
∅ raccords	Kit complet tubes et raccords				€HT/ PCE		
1"	KIT 1 - REF. : FRA60Y050				676,97		
	R999IY280	Tube préisolé multicouche	32	25 m			
	R180RY028	Raccord fer mâle/alésage	1"x28	4 pcs			
	R179MX045	Adaptateur à compression	28x(32x3)	4 pcs			
	KIT 3 - REF. : FRA60Y052				682,71		
	R999IY280	Tube préisolé multicouche	32	25 m			
	R562RY028	Raccord équerre fer mâle/alésage	1"x28	4 pcs			
	R179MX045	Adaptateur à compression	28x(32x3)	4 pcs			
	KIT 5 - REF. : FRA60Y054				679,83		
	R999IY280	Tube préisolé multicouche	32	25 m			
	R562RY028	Raccord équerre fer mâle/alésage	1"x28	2 pcs			
	R180RY028	Raccord fer mâle/alésage	1"x28	2 pcs			
R179MX045	Adaptateur à compression	28x(32x3)	4 pcs				
1"1/4	KIT 2 - REF. : FRA60Y051				692,91		
	R999IY280	Tube préisolé multicouche	32	25 m			
	R180RY034	Raccord fer mâle/alésage	1"1/4x28	4 pcs			
	R179MX045	Adaptateur à compression	28x(32x3)	4 pcs			
	KIT 4 - REF. : FRA60Y053				689,85		
	R999IY280	Tube préisolé multicouche	32	25 m			
	R562RY034	Raccord équerre fer mâle/alésage	1"1/4x28	4 pcs			
	R179MX045	Adaptateur à compression	28x(32x3)	4 pcs			
	KIT 6 - REF. : FRA60Y055				691,39		
	R999IY280	Tube préisolé multicouche	32	25 m			
	R562RY034	Raccord équerre fer mâle/alésage	1"1/4 x 28	2 pcs			
	R180RY034	Raccord fer mâle/alésage	1"1/4 x 28	2 pcs			
R179MX045	Adaptateur à compression	28 x (32x3)	4 pcs				

Boîtes de raccords supplémentaires



∅ raccords	Kit raccords supplémentaires				€ht/ pce	∅ raccords	Kit raccords supplémentaires				€ht/ pce
1"	KIT 1 - REF. : FRA60Y001				141,25	1"1/4	KIT 2 - REF. : FRA60Y002				157,18
	R180RY028	Raccord fer mâle/alésage	1"x28	4 pcs	R180RY034		Raccord fer mâle/alésage	1"1/4x28	4 pcs		
	R179MX045	Adaptateur à compression	28x(32x3)	4 pcs	R179MX045		Adaptateur à compression	28x(32x3)	4 pcs		
	KIT 3 - REF. : FRA60Y003				147,06		KIT 4 - REF. : FRA60Y004				154,11
	R562RY028	Raccord équerre fer mâle/alésage	1"x28	4 pcs	R562RY034		Raccord équerre fer mâle/alésage	1"1/4x28	4 pcs		
	R179MX045	Adaptateur à compression	28x(32x3)	4 pcs	R179MX045		Adaptateur à compression	28x(32x3)	4 pcs		
	KIT 5 - REF. : FRA60Y020				144,14		KIT 6 - REF. : FRA60Y021				155,65
	R562RY028	Raccord équerre fer mâle/alésage	1"x28	2 pcs	R562RY034		Raccord équerre fer mâle/alésage	1"1/4 x 28	2 pcs		
	R180RY028	Raccord fer mâle/alésage	1"x28	2 pcs	R180RY034		Raccord fer mâle/alésage	1"1/4 x 28	2 pcs		
	R179MX045	Adaptateur à compression	28x(32x3)	4 pcs	R179MX045		Adaptateur à compression	28 x (32x3)	4 pcs		





VANNES À SPHÈRE, ROBINET DE SERVICE

247 Vannes Dado (sphères carrées passage intégral)

249 Vannes à purge

250 Vannes à sphère (série 250 passage standard)

254 Robinets de service

256 Informations techniques

SOMMAIRE

INDEX



GIACOMINI
WATER E-MOTION



LES VANNES À SPHÈRE CARRÉE

- Chaque vanne est testée en étanchéité interne (étanchéité de la sphère et des joints), et en étanchéité externe (à travers l'axe).

Marquage de la vanne à l'année et sa semaine de fabrication, ce qui leur assure une parfaite traçabilité à travers le temps.

- La poignée est isolée thermiquement et reste manœuvrable sans protection.
- L'axe est inéjectable, pas de presse-étoupe sur nos vannes : l'axe est monté par l'intérieur du corps et sa forme interdit son éjection.
- Laiton matricé ISO 426/2
- La sécurité et la tranquillité avec GIACOMINI ISO 9001 (BSI depuis le 23/01/86)
- L'ensemble de nos vannes est utilisable avec de l'eau, de l'huile, des produits pétroliers et des fluides gazeux.

N° ACS : 19 ACC NY 270

Les vannes à sphère

LES VANNES GAZ R950

Les vannes R950 sont admises à la marque NF Rob.Gaz* basée sur la norme XP E 29-141 "Robinet à tournant sphérique et robinet à tournant conique à fond plat destinés à être manœuvrés manuellement pour les installations de gaz des bâtiments" pour être installées sur les réseaux de distribution de gaz combustible après l'organe général de coupure.

Les conditions d'installations doivent satisfaire aux exigences réglementaires relatives aux installations de gaz combustibles dans les bâtiments.

La notion d'organe de coupure est définie par l'arrêté du 2 août 1977.

Arrêté du 2 Août 1997 et DTU 61.1 "Installations de Gaz" pour l'habitat, arrêté du 25 juin 1980 portant approbation des dispositions générales du règlement de sécurité contre les risques d'incendie et de panique dans les établissements recevant du public.

N° ACS : 19 ACC NY 270



TECHNIQUES

- Température maximum d'exercice : -20° C à + 60° C
- Pression maximum d'exercice (MOP) : 5 bar
- Disponibles en DN 10, 15, 20, 25, 32, 40 et 50



N° ACS : 19 ACC NY 270

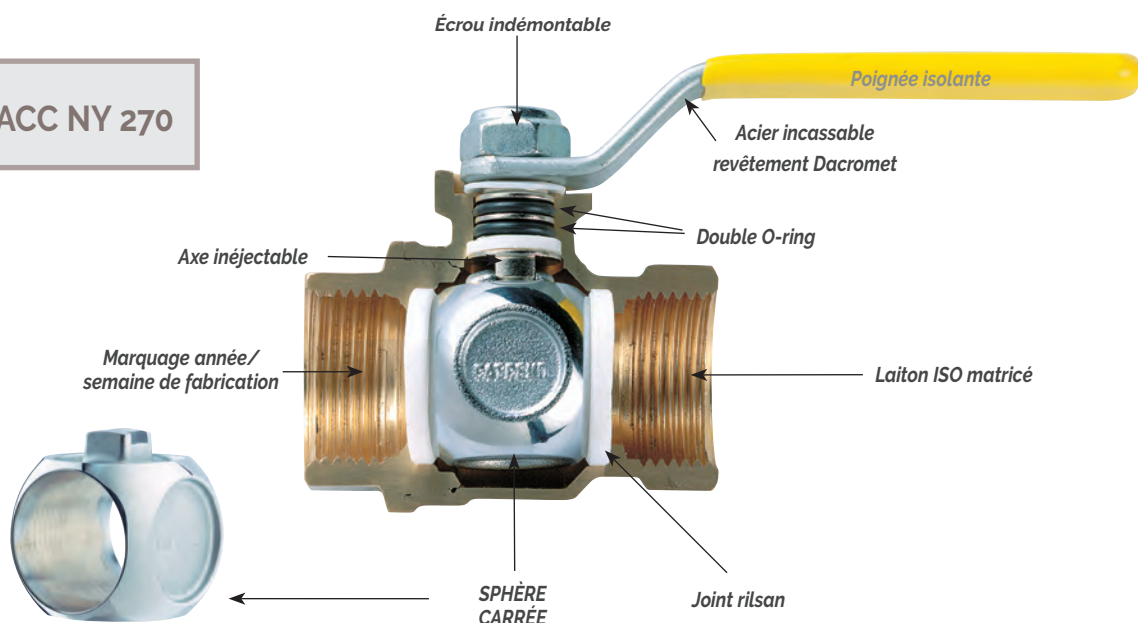

➤ VANNE À SPHÈRE CARRÉE DADO®

R910-ROUGE

CODE	DIAMÈTRE	€ht/pce	□	⊞
R910X022	3/8"	9,61	10	100
R910X023	1/2"	10,77	10	100
R910X024	3/4"	15,08	5	50
R910X025	1"	21,24	5	25
R910X026	1" 1/4	30,59	4	20
R910X027	1" 1/2	61,54	2	10
R910X028	2"	73,64	2	10
R910X029	2" 1/2	252,07	2	4
R910X030	3"	328,58	1	2
R910X031	4"	619,45	1	2



Vanne à sphère carrée Dado®

- Poignée rouge
- Passage intégral
- N° ACS : 19 ACC NY 270
- ISO 228-1

DADO®



R910-BLEU

CODE	DIAMÈTRE	€ht/pce	□	⊞
R910X042	3/8"	9,63	10	100
R910X043	1/2"	10,77	10	100
R910X044	3/4"	15,08	5	50
R910X045	1"	20,72	5	25



Vanne à sphère carrée Dado®

- Poignée bleue
- Passage intégral
- N° ACS : 19 ACC NY 270
- ISO 228-1

DADO®



R950

CODE	DIAMÈTRE	€ht/pce	□	⊞
R950X001	1/4" *	8,04	20	200
R950X002	3/8"	9,74	10	100
R950X003	1/2"	13,65	5	50
R950X004	3/4"	15,90	5	50
R950X005	1"	30,43	5	25
R950X006	1" 1/4	35,62	4	20
R950X007	1" 1/2	52,44	2	10
R950X008	2"	105,72	2	10



Vanne gaz à sphère carrée Dado®

- Pour réseau de distribution de gaz combustible, avec pression d'utilisation de 0 à 500 milibar et 0 à 5 bar
- Passage intégral
- N° ACS : 19 ACC NY 270
- ISO 7

INFORMATIONS

Infos techniques à la fin du chapitre

DADO®



*R950X001 (1/4") non certifiée NF

R950W

CODE	DIAMÈTRE	€ht/pce	□	⊞
R950WX003	* 1/2"	10,96	5	50
R950WX004	* 3/4"	14,91	5	50
R950WX006	* 1" 1/4	30,30	4	20
R950WX007	* 1" 1/2	47,88	2	10
R950WX008	* 2"	68,36	2	10



Vanne à sphère carrée Dado® - Réduit la légionelle

- Poignée verte
- Passage intégral
- Minimise les risques de légionellose
- N° ACS : 19 ACC NY 270
- ISO 7

NOTES

*non tenue en stock

DADO®



R913L

CODE	DIAMÈTRE	€ht/pce	□	⊞
R913LX022	3/8"	12,34	10	100
R913LX023	1/2"	13,13	5	50
R913LX024	3/4"	19,29	5	50
R913LX025	1"	28,50	2	20
R913LX026	1" 1/4	42,69	2	20



Vanne à sphère carrée Dado®

- Mâle - mâle
- Passage intégral
- Poignée acier incassable et isolée plastique rouge qui permet de manipuler la vanne même à haute température
- N° ACS : 19 ACC NY 270
- ISO 228-1

INFORMATIONS

Infos techniques à la fin du chapitre

DADO®



R913

CODE	DIAMÈTRE	€ht/pce	□	⊞
R913X022	3/8"	12,34	10	100
R913X023	1/2"	13,08	5	50
R913X024	3/4"	19,29	5	50
R913X025	1"	25,90	5	25
R913X026	1" 1/4	42,69	2	20



Vanne à sphère carrée Dado®

- Mâle - femelle
- Passage intégral
- Poignée papillon rouge
- N° ACS : 19 ACC NY 270
- ISO 228-1

INFORMATIONS

Infos techniques à la fin du chapitre

DADO®



R914L

CODE	DIAMÈTRE	€ht/pce	□	⊞
R914LX022	3/8"	11,89	10	100
R914LX023	1/2"	13,00	5	50
R914LX024	3/4"	19,29	5	50
R914LX025	1"	25,13	2	20
R914LX026	1" 1/4	41,69	2	20
R914LX027	1" 1/2	64,45	2	10
R914LX028	2"	98,55	2	10



Vanne à sphère carrée Dado®

- Mâle - femelle
- Passage intégral
- Poignée acier incassable et isolée plastique rouge qui permet de manipuler la vanne même à haute température
- N° ACS : 19 ACC NY 270
- ISO 228-1

INFORMATIONS

Infos techniques à la fin du chapitre

DADO®



R914

CODE	DIAMÈTRE	€ht/pce	□	⊞
R914X021	1/4"	9,30	20	200
R914X022	3/8"	11,89	10	100
R914X023	1/2"	13,00	10	100
R914X024	3/4"	19,29	5	50
R914X025	1"	28,11	5	25
R914X026	1" 1/4	41,69	2	20



Vanne à sphère carrée Dado®

- Mâle - femelle
- Passage intégral
- Poignée papillon rouge
- N° ACS : 19 ACC NY 270
- ISO 228-1

INFORMATIONS

Infos techniques à la fin du chapitre

DADO®



R919

CODE	F	X	M	€ht/pce	□	▣
R919X003	1/2"	X1/2"		24,19	5	50
R919X004	1/2"	X3/4"		25,13	5	50
R919X005	3/4"	X3/4"		32,40	5	25
R919X006	3/4"	X1"		36,40	2	20
R919X007	1"	X1"		47,50	2	20
R919X008	1"	X1 1/4"		51,00	2	20
R919X009	1 1/4"	X1 1/4"		63,42	2	20



Vanne à sphère carrée Dado®

- femelle - Mâle
- Passage intégral
- Douille étanche, démontable
- N° ACS : 19 ACC NY 270
- ISO 228-1

INFORMATIONS

Infos techniques à la fin du chapitre

DADO®



R911

CODE	DIAMÈTRE	€ht/pce	□	▣
R911X022	3/8"	9,25	10	100
R911X023	1/2"	10,77	10	100
R911X024	3/4"	15,08	5	50
R911X025	1"	20,72	5	25
R911X026	1 1/4"	28,71	4	20



Vanne à sphère carrée Dado®

- Femelle - femelle
- Passage intégral
- N° ACS : 19 ACC NY 270
- ISO 228-1

INFORMATIONS

Infos techniques à la fin du chapitre

DADO®



R910S

CODE	DIAMÈTRE	ROBINET DE VIDANGE	€ht/pce	□	▣
R910SX003	1/2"		21,59	5	50
R910SX004	3/4"	1/4"	30,21	5	25
R910SX005	1"		41,43	5	25
R910SX006	1 1/4"		56,21	2	20
R910SX007	1 1/2"	3/8"	90,61	2	10
R910SX008	2"		129,29	2	10



Vanne à sphère carrée Dado® avec purge

- Femelle - femelle
- Passage intégral
- Douille étanche, démontable
- N° ACS : 19 ACC NY 270
- ISO 228-1

INFORMATIONS

Infos techniques à la fin du chapitre

DADO®



R65D

CODE	DIAMÈTRE	€ht/pce	□	▣
R65DX011	1/4"	9,83	20	200
R65DX022	3/8"	10,34	25	250



Robinet de vidange + bouchon

- Pour vanne R910S, R250DS

LES VANNES À SPHÈRE

R250D

CODE	DIAMÈTRE	€ht/pce	□	▣
R250X001	1/4"	7,62	20	200
R250X002	3/8"	8,97	10	100
R250X003	1/2"	10,52	10	100
R250X004	3/4"	14,35	5	50
R250X005	1"	24,39	5	25
R250X006	1" 1/4	28,85	4	20
R250X007	1" 1/2	42,49	2	10
R250X008	2"	79,35	2	10
R250X009	2" 1/2	155,27	2	4
R250X010	3"	218,61	2	4



Vanne à sphère

- Femelle - femelle
- Nickelé et chromée
- Passage standard
- Poignée acier incassable et isolée plastique rouge qui permet de manipuler la vanne même à haute température (+150°C)
- N° ACS : 19 ACC NY 270
- ISO 228-1

INFORMATIONS

Infos techniques à la fin du chapitre



R250DS

CODE	DIAMÈTRE	ROBINET DE VIDANGE	€ht/pce	□	▣
R250SX003	1/2"		17,86	5	50
R250SX004	3/4"	1/4"	23,45	5	50
R250SX005	1"		32,77	5	25
R250SX006	1" 1/4		46,65	4	20
R250SX007	1" 1/2	3/8"	65,62	2	10
R250SX008	2"		95,20	2	10



Vanne avec vidange

- Femelle - femelle
- Nickelé et chromée - Passage standard
- Poignée acier incassable et isolée plastique rouge qui permet de manipuler la vanne même à haute température (+150°C)
- N° ACS : 19 ACC NY 270
- ISO 228-1

INFORMATIONS

Infos techniques à la fin du chapitre



R251

CODE	DIAMÈTRE	€ht/pce	□	▣
R251X001	1/4"	7,62	20	200
R251X002	3/8"	9,25	10	100
R251X003	1/2"	10,92	10	100
R251X004	3/4"	16,56	5	50
R251X005	1"	25,41	5	25
R251X006	1" 1/4	28,94	5	25



Vanne à sphère

- Nickelé et chromée
- Passage standard
- N° ACS : 19 ACC NY 270
- ISO 228-1

INFORMATIONS

Infos techniques à la fin du chapitre



R259

CODE	F X M	€ht/pce	□	▣
R259X003	1/2" X1/2"	26,20	25	50
R259X004	1/2" X3/4"	27,34	25	50
R259X005	3/4" X3/4"	35,10	10	20
R259X006	3/4" X1"	39,36	10	20
R259X007	1" X1"	51,50	10	20
R259X008	1" X1" 1/4	55,26	10	20
R259X009	1" 1/4 X1" 1/4	68,79	10	20



Vanne

- Femelle - Mâle
- Nickelé et chromée
- Douille étanche, démontable
- N° ACS : 19 ACC NY 270
- ISO 228-1



R259D

CODE	F X M	€ht/pce	□	▣
R259Y006	3/4" X1"	36,59	10	20
R259Y007	1" X1"	47,87	10	20
R259Y008	1" X1" 1/4	51,36	10	20
R259Y009	1" 1/4 X1" 1/4	63,99	10	20



Vanne à sphère

- Laiton
- Femelle - Mâle
- Douille étanche démontable



R259S

CODE	F X M	ROBINET DE VIDANGE	€ht/pce	□	⊞
R259SX004	1/2" X3/4"		43,39	25	50
R259SX005	3/4" X3/4"		51,83	10	20
R259SX006	3/4" X1"	1/4"	55,27	10	20
R259SX007	1" X1"		66,99	10	20
R259SX008	1" X1" 1/4		72,95	10	20
R259SX009	1" 1/4x1" 1/4	3/8"	94,30	10	20

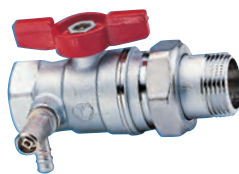

- Vanne à purge
- Femelle - Mâle
 - Douille étanche, démontable
 - Clef pour purge référence R74
 - N° ACS : 19 ACC NY 270
 - ISO 228-1

INFORMATIONS

Infos techniques à la fin du chapitre



R253L

CODE	DIAMETRE	€ht/pce	□	⊞
R253LX002	3/8"	10,03	10	100
R253LX003	1/2"	11,31	10	100
R253LX004	3/4"	17,11	5	50
R253LX005	1"	26,05	2	20
R253LX006	1" 1/4	39,35	2	20



- Vanne à sphère
- Mâle - mâle
 - Nickelé et chromée
 - Passage standard
 - Poignée acier incassable et isolée plastique rouge qui permet de manipuler la vanne même à haute température (+150°C)
 - N° ACS : 19 ACC NY 270
 - ISO 228-1

INFORMATIONS

Infos techniques à la fin du chapitre



R253

CODE	DIAMETRE	€ht/pce	□	⊞
R253X002	3/8"	10,03	10	100
R253X003	1/2"	11,31	10	100
R253X004	3/4"	17,11	5	50
R253X005	1"	26,05	5	50
R253X006	1" 1/4	39,35	4	20



- Vanne à sphère
- Mâle - mâle
 - Nickelé et chromée
 - Passage standard
 - Poignée papillon
 - N° ACS : 19 ACC NY 270
 - ISO 228-1

INFORMATIONS

Infos techniques à la fin du chapitre



R254L

CODE	DIAMETRE	€ht/pce	□	⊞
R254LX001	1/4"	8,35	20	200
R254LX002	3/8"	10,03	10	100
R254LX003	1/2"	11,46	10	100
R254LX004	3/4"	17,60	5	50
R254LX005	1"	26,72	2	20
R254LX006	1" 1/4	39,67	2	20
R254LX007	1" 1/2	58,56	2	10
R254LX008	2"	87,21	2	10



- Vanne à sphère
- Mâle - femelle
 - Nickelé et chromée
 - Passage standard
 - Poignée acier incassable et isolée plastique rouge qui permet de manipuler la vanne même à haute température (+150°C)
 - N° ACS : 19 ACC NY 270
 - ISO 228-1

INFORMATIONS

Infos techniques à la fin du chapitre



R254

CODE	DIAMETRE	€ht/pce	□	⊞
R254X002	3/8"	10,03	10	100
R254X003	1/2"	11,46	10	100
R254X004	3/4"	17,60	5	50
R254X005	1"	26,72	5	50
R254X006	1" 1/4	39,67	4	20



- Vanne à sphère
- Mâle - femelle
 - Nickelé et chromée
 - Passage standard
 - Poignée papillon
 - N° ACS : 19 ACC NY 270
 - ISO 228-1

INFORMATIONS

Infos techniques à la fin du chapitre



R287

CODE	DIAMÈTRE	€ht/pce	□	▣
R287Y005	1" X1" 1/2	47,10	4	20



- Vanne à sphère
- Avec raccord 1/2" pour thermomètre R540Y003 à ajouter
 - Alésage 18 pour vanne différentielle R284
 - Laiton

R254P

CODE	DIAMÈTRE	€ht/pce	□	▣
R254PY003	1/2" X3/4"	20,36	10	100
R254PY004	3/4" X3/4"	20,72	5	50



- Vanne à sphère
- Avec écrou prisonnier
 - Poignée papillon
 - N° ACS : 19 ACC NY 270
 - Avant compteur
 - Laiton
 - ISO 228-1

**R251P**

CODE	DIAMÈTRE	€ht/pce	□	▣
R251PY003	1/2" X3/4"	20,36	5	50
R251PY005	3/4" X1"	28,94	5	50
R251PY006	1" X 1"	49,20	5	25



- Vanne à sphère à écrou prisonnier
- N° ACS : 19 ACC NY 270
 - Avant compteur
 - Laiton
 - ISO 228-1

**R752**

CODE	DIAMÈTRE	€ht/pce	□	▣
R752X003	1/2" X3/4"	35,62	5	50



- Vanne à sphère
- Pour compteur d'eau démontable
 - Ecrou plombable et douille télescopique
 - ISO 228-1

R37

CODE	DIAMÈTRE	€ht/pce	□	▣
R37Y003	1/2" X3/4"	7,06	25	250



- Raccord mâle / femelle compteur
- Avant compteur
 - Ecrou plombable

R252

CODE	DIAMÈTRE	€ht/pce	□	▣
R252Y002	2" X1" 1/4	49,01	2	50



- Vanne spéciale circulateur
- Pour circulateur

R602

CODE	DIAMÈTRE	€ht/pce	□	⊞
R602Y003	1/2"	17,91	10	100



Robinet à boisseau sphérique
 • Femelle - femelle
 • Laiton

R608

CODE	DIAMÈTRE	€ht/pce	□	⊞
R608Y012	3/8"	17,17	10	100
R608Y013	1/2"	17,87	1	50
R608Y014	3/4"	28,24	1	50



Robinet à boisseau sphérique
 • Laiton
 • Avec porte-caoutchouc et bouton

R608-2

CODE	DIAMÈTRE	€ht/pce	□	⊞
R608Y022	3/8"	14,35	10	100
R608Y023	1/2"	14,52	1	100
R608Y024	3/4"	23,55	5	50



Robinet à boisseau sphérique
 • Laiton
 • Avec porte-caoutchouc et sans bouchon

R608-3

CODE	DIAMÈTRE	€ht/pce	□	⊞
R608Y033	1/2"	14,52	1	100
R608Y034	3/4"	23,55	5	100



Robinet à boisseau sphérique
 • Laiton
 • Avec bouchon et sans porte-caoutchouc

R609

CODE	DIAMÈTRE	€ht/pce	□	⊞
R609Y012	3/8"	12,13	10	100
R609Y013	1/2"	14,13	10	100
R609Y014	3/4"	20,43	5	50



Robinet à boisseau sphérique
 • Laiton
 • Sans bouchon ni porte-caoutchouc

R609-2

CODE	DIAMÈTRE	€ht/pce	□	⊞
R609Y023	1/2"	16,60	10	100



Robinet à boisseau sphérique
 • Laiton
 • Avec bouchon et sans porte-caoutchouc

R610

CODE	DIAMÈTRE	€ht/pce	□	⊞
R610Y003	1/2"	15,26	10	100



Robinet à boisseau sphérique
 • Laiton
 • Mâle - mâle

R611

CODE	DIAMÈTRE	€ht/pce	□	⊞
R611Y012	3/8"	13,10	10	100
R611Y013	1/2"	15,26	10	100
R611Y014	3/4"	22,06	5	50



Robinet à boisseau sphérique
 • Laiton
 • Femelle - femelle

R612

CODE	DIAMÈTRE	€ht/pce	□	⊞
R612Y003	1/2" X16	15,60	10	100



Robinet à boisseau sphérique
 • Laiton
 • Mâle - alésage

R620

CODE	DIAMÈTRE	€ht/pce	□	⊞
R620X005	1/2"	19,56	5	50



Robinet de service
 • Avec porte-caoutchouc
 • N° ACS : 19 ACC NY 270

**R621**

CODE	DIAMÈTRE	€ht/pce	□	⊞
R621X005	1/2"	19,56	5	50



Robinet de service
 • Avec porte-caoutchouc
 • N° ACS : 19 ACC NY 270



R749T

CODE	DIAMÈTRE	€ht/pce	□	⊞
R749TX101	3/8"-1/2"	11,90	25	250
R749TX102	3/4"-1"1/4	15,21	10	100
R749TX103	1"1/2-2"	23,82	5	50
Pour vannes R250D				
R749TX004	2"1/2-3"	49,20	5	50
Pour vannes R250D et R910				
R749TX005	2"1/2-3"-4"	49,58	5	50



Réhausseur chromée
 • Pour poignée de vanne à sphère

R789

CODE	DIAMÈTRE	€ht/pce	□	⊞
R789X003	1/2" X1/2"	25,02	5	50
R789X005	3/4" X3/4"	37,49	5	25
R789X007	1" X1"	49,78	2	20



Vanne à sphère
 • Mâle - femelle
 • Nickelée
 • Douille démontable
 • Passage intégral
 • Etanchéité et raccord en moins

R851TH

CODE	DIAMÈTRE	€ht/pce	□	⊞
R851TX002	3/8"	12,89	-	50
R851TX003	1/2"	15,87	-	50
R851TX004	3/4"	19,56	10	50
R851TX005	1"	25,66	-	40
R851TX006	1" 1/4	33,60	-	20
R851TX007	1" 1/2	56,04	2	20
R851TX008	2"	75,69	5	10



Vanne à sphère
 • Femelle - femelle
 • Avec papillon noir

R913

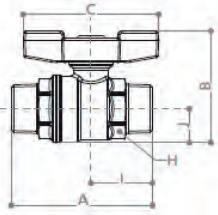

Température Maximum :
185°C à 1,05 MPa (10,5 bar)

Pression Maximum :
4,2 MPa (42 bar), de 1/4" à 3/4"
3,5 MPa (35 bar), de 1" à 1 1/4"

Ø	DN	A	I	B	J	C	H	Kv
3/8"	10	63	25	48	13	63	21	7,0
1/2"	15	73	28	56	16	63	25	13,3
3/4"	20	82	31	64	21	73	31	25,8
1"	25	92	38	72	25	73	39	50,9
1 1/4"	32	108	43	82	30	73	47	103

R913L

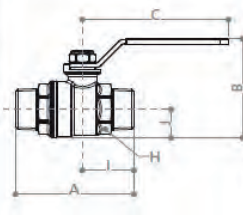

Température Maximum :
185°C à 1,05 MPa (10,5 bar)

Pression Maximum :
4,2 MPa (42 bar), de 1/4" à 3/4"
3,5 MPa (35 bar), de 1" à 1 1/4"

MISURA	DN	A	I	B	J	C	H	Kv
3/8"	10	63	25	46	13	77	21	7,0
1/2"	15	73	28	52	16	77	25	13,3
3/4"	20	82	31	69	21	95	31	25,8
1"	25	92	38	77	25	95	39	50,9
1 1/4"	32	108	43	87	30	95	47	103

R914

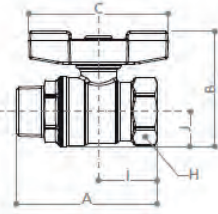

Température Maximum :
185°C à 1,05 MPa (10,5 bar)

Pression Maximum :
4,2 MPa (42 bar), de 1/4" à 3/4"
3,5 MPa (35 bar), de 1" à 1 1/4"

Ø	DN	A	I	B	J	C	H	Kv
1/4"	8	51	21	-	10	-	17	6,9
3/8"	10	59	25	48	13	63	21	7,0
1/2"	15	67	28	56	16	63	25	13,3
3/4"	20	76	31	64	21	73	31	25,8
1"	25	87	38	72	25	73	39	50,9
1 1/4"	32	101	43	82	30	73	47	103

R914L

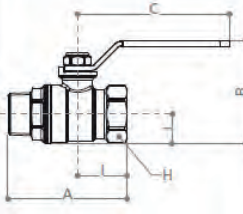

Température Maximum :
185°C à 1,05 MPa (10,5 bar)

Pression Maximum :
4,2 MPa (42 bar), de 1/4" à 3/4"
3,5 MPa (35 bar), de 1" à 2"

Ø	DN	A	I	B	J	C	H	Kv
1/4"	8	51	21	36	10	42	17	6,9
3/8"	10	59	25	46	13	77	21	7,0
1/2"	15	67	28	52	16	77	25	13,3
3/4"	20	76	31	69	21	95	31	25,8
1"	25	87	38	77	25	95	39	50,9
1 1/4"	32	101	43	87	30	95	47	103
1 1/2"	40	105	48	108	37	137	54	147
2"	50	124	55	124	46	137	67	222

R911

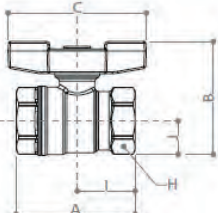

Température Maximum :
185°C à 1,05 MPa (10,5 bar)

Pression Maximum :
4,2 MPa (42 bar), de 1/4" à 3/4"
3,5 MPa (35 bar), de 1" à 1 1/4"

Ø	DN	A	I	B	J	C	H	Kv
3/8"	10	49	25	48	13	63	21	7,0
1/2"	15	56	28	56	16	63	25	13,3
3/4"	20	62	31	64	21	73	31	25,8
1"	25	76	38	72	25	73	39	50,9
1 1/4"	32	86	43	82	30	73	47	103

R919

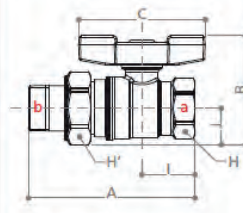

Température Maximum :
185°C à 1,05 MPa (10,5 bar)

Pression Maximum :
4,2 MPa (42 bar), de 1/4" à 3/4"
3,5 MPa (35 bar), de 1" à 1 1/4"

Ø (axb)	DN	A	I	B	J	C	H	H'	Kv
1/2"x1/2"	15	87	28	55	17	63	25	30	13,3
1/2"x3/4"	15	90	28	59	21	63	25	38	13,3
3/4"x3/4"	20	97	31	65	21	73	31	38	25,8
3/4"x1"	20	101	31	67	23	73	31	46	25,8
1"x1"	25	109	38	72	25	73	39	46	50,9
1"x1 1/4"	25	115	38	77	30	73	39	53	50,9
1 1/4"x1 1/4"	32	123	43	82	30	73	47	53	103

R250D

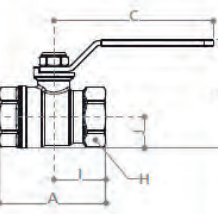

Température Maximum :
185°C à 1,05 MPa (10,5 bar)

Pression Maximum :
4,2 MPa (42 bar), de 1/4" à 3/4"
3,5 MPa (35 bar), de 1" à 2"
2,8 MPa (28 bar), de 2 1/2" à 4"

Ø	DN	A	I	B	J	C	H	Kv
1/4"	8	39	21	36	10	42	17	6,6
3/8"	10	45	22	46	14	77	21	6,7
1/2"	14	54	27	48	15	77	25	10,2
3/4"	18	62	31	64	18	94	32	18,5
1"	22	75	38	73	23	94	39	36,3
1 1/4"	28	84	42	82	28	94	48	73,5
1 1/2"	35	93	46	100	33	136	55	105
2"	45	107	54	115	41	136	67	158
2 1/2"	58	143	73	154	52	173	82	240
3"	68	160	80	169	60	173	98	269
4"	90	203	104	207	77	187	122	461

R910S

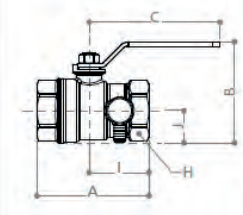

Température Maximum :
120°C

Pression Maximum :
4,2 MPa (42 bar), de 1/4" à 3/4"
3,5 MPa (35 bar), de 1" à 2"

MISURA	DN	A	I	B	J	C	H	Kv
1/2"	15	62	34	52	16	77	25	13,3
3/4"	20	68	37	69	21	95	31	25,8
1"	25	82	44	77	25	95	39	50,9
1 1/4"	32	100	57	87	30	95	47	103
1 1/2"	40	110	62	108	37	137	54	147
2"	50	125	69	124	46	137	67	222



R250DS

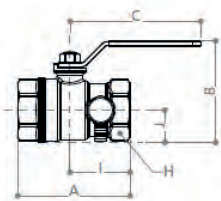

Température Maximum : 120°C
 Pression Maximum : 4,2 MPa (42 bar), de 1/4" à 3/4"
 3,5 MPa (35 bar), de 1" à 2"

Ø	DN	A	I	B	J	C	H	Kv
1/2"	14	59	32	48	15	77	25	10,2
3/4"	18	69	36	64	18	94	32	18,5
1"	22	81	43	73	23	94	39	36,3
1 1/4"	28	99	57	82	28	94	48	73,5
1 1/2"	35	107	60	100	33	136	55	105
2"	45	121	67	115	41	136	67	158

R251D

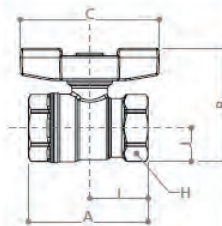

Température Maximum : 185°C à 1,05 MPa (10,5 bar)
 Pression Maximum : 4,2 MPa (42 bar), de 1/4" à 3/4"
 3,5 MPa (35 bar), de 1" à 1 1/4"

MISURA	DN	A	I	B	J	C	H	Kv
1/4"	8	39	21	36	10	42	17	6,6
3/8"	10	45	22	46	14	77	21	6,7
1/2"	14	54	27	48	15	77	25	10,2
3/4"	18	62	31	64	18	94	32	18,5
1"	22	75	38	73	23	94	39	36,3
1 1/4"	28	84	42	82	28	94	48	73,5

R259D

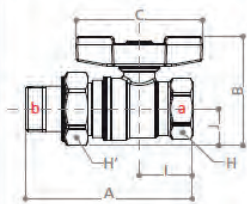

Température Maximum : 185°C à 1,05 MPa (10,5 bar)
 Pression Maximum : 4,2 MPa (42 bar), de 1/4" à 3/4"
 3,5 MPa (35 bar), de 1" à 1 1/4"

Ø (axb)	DN	A	I	B	J	C	H	H'	Kv
1/2"x1/2"	14	86	27	53	17	63	25	30	10,2
1/2"x3/4"	14	87	27	57	21	63	25	38	10,2
3/4"x3/4"	18	96	31	63	21	73	32	38	18,5
3/4"x1"	18	101	31	67	26	73	32	46	18,5
1"x1"	22	110	38	72	26	73	39	46	36,3
1"x1 1/4"	22	114	38	76	30	73	39	53	36,3
1 1/4"x1 1/4"	28	125	42	80	30	73	48	53	73,5

R259DS

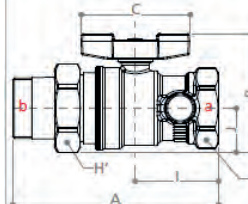

Température Maximum : 120°C
 Pression Maximum : 4,2 MPa (42 bar), de 1/4" à 3/4"
 3,5 MPa (35 bar), de 1" à 1 1/4"

Ø (axb)	DN	A	I	B	J	C	H	H'	Kv
1/2"x1/2"	14	91	32	53	17	63	25	30	10,2
1/2"x3/4"	14	93	32	57	21	63	25	38	10,2
3/4"x3/4"	18	102	37	63	21	73	32	38	18,5
3/4"x1"	18	107	37	67	26	73	32	46	18,5
1"x1"	22	116	53	72	26	73	39	46	36,3
1"x1 1/4"	22	120	53	76	30	73	39	53	36,3
1 1/4"x1 1/4"	28	138	56	80	30	73	48	53	73,5

R253D

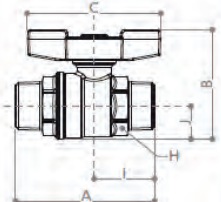

Température Maximum : 185°C à 1,05 MPa (10,5 bar)
 Pression Maximum : 4,2 MPa (42 bar), de 1/4" à 3/4"
 3,5 MPa (35 bar), de 1" à 1 1/4"

Ø	DN	A	I	B	J	C	H	Kv
3/8"	10	58	22	49	14	63	19	6,7
1/2"	14	66	27	51	15	63	22	10,2
3/4"	18	76	31	60	18	73	29	18,5
1"	22	88	38	69	23	73	36	36,3
1 1/4"	28	104	42	78	28	73	44	73,5

R253DL

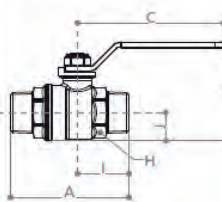

Température Maximum : 185°C à 1,05 MPa (10,5 bar)
 Pression Maximum : 4,2 MPa (42 bar), de 1/4" à 3/4"
 3,5 MPa (35 bar), de 1" à 1 1/4"

Ø	DN	A	I	B	J	C	H	Kv
3/8"	10	58	22	46	14	77	19	6,7
1/2"	14	66	27	48	15	77	22	10,2
3/4"	18	76	31	64	18	94	29	18,5
1"	22	88	38	73	23	94	36	36,3
1 1/4"	28	104	42	82	28	94	44	73,5

R254D

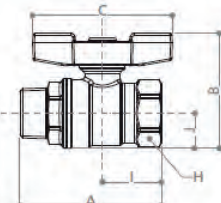

Température Maximum : 185°C à 1,05 MPa (10,5 bar)
 Pression Maximum : 4,2 MPa (42 bar), de 1/4" à 3/4"
 3,5 MPa (35 bar), de 1" à 1 1/4"

Ø	DN	A	I	B	J	C	H	Kv
1/4"	8	51	21	35	10	40	17	6,6
3/8"	10	55	22	49	14	63	21	6,7
1/2"	14	64	27	51	15	63	25	10,2
3/4"	18	74	31	60	18	73	32	18,5
1"	22	86	38	69	23	73	39	36,3
1 1/4"	28	100	42	78	28	73	48	73,5

R254DL

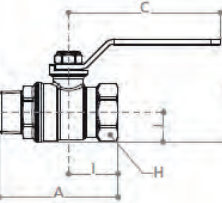

Température Maximum : 185°C à 1,05 MPa (10,5 bar)
 Pression Maximum : 4,2 MPa (42 bar), de 1/4" à 3/4"
 3,5 MPa (35 bar), de 1" à 2"

Ø	DN	A	I	B	J	C	H	Kv
1/4"	8	51	21	36	10	42	17	6,6
3/8"	10	55	22	46	14	77	21	6,7
1/2"	14	64	27	48	15	77	25	10,2
3/4"	18	74	31	64	18	94	32	18,5
1"	22	86	38	73	23	94	39	36,3
1 1/4"	28	100	42	82	28	94	48	73,5
1 1/2"	35	105	46	100	33	136	55	105
2"	45	124	54	115	41	136	67	158

R910

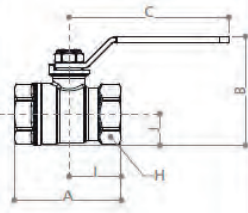

Température Maximum :
185°C à 1,05 MPa (10,5 bar)

Pression Maximum :
4,2 MPa (42 bar), de 1/4" à 3/4"
3,5 MPa (35 bar), de 1" à 2"
2,8 MPa (28 bar), de 2 1/2" à 4"

Ø	DN	A	I	B	J	C	H	Kv
1/4"	8	43	21	36	10	42	17	6,6
3/8"	10	49	25	46	13	77	21	7,0
1/2"	15	56	28	52	16	77	25	13,3
3/4"	20	62	31	69	21	95	31	25,8
1"	25	76	38	77	25	95	39	50,9
1 1/4"	32	86	43	87	30	95	47	103
1 1/2"	40	97	48	108	37	137	54	147
2"	50	111	55	124	46	137	67	222
2 1/2"	65	153	76	169	58	187	82	336
3"	80	173	87	188	68	187	96	377
4"	100	217	108	241	88	257	126	645

R950

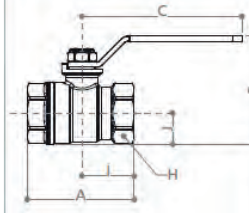

Température Maximum :
185°C à 1,05 MPa (10,5 bar)

Pression Maximum :
4,2 MPa (42 bar), de 1/4" à 3/4"
3,5 MPa (35 bar), de 1" à 2"

MISURA	DN	A	I	B	J	C	H	Kv
1/4"	8	43	21	36	10	42	17	6,9
3/8"	10	49	25	47	13	77	21	7,0
1/2"	15	60	30	53	16	77	26	13,3
3/4"	20	68	34	69	21	95	32	25,8
1"	25	81	41	77	25	95	41	50,9
1 1/4"	32	95	48	87	30	95	50	103
1 1/2"	40	104	52	107	36	137	55	147
2"	50	126	63	122	44	137	70	222



**La clef
du
succès !**



**CLEF SANS VIDANGE DE L'INSTALLATION R400
ANTI-BLOCKING-SYSTEM P12A**

A l'intérieur du mécanisme la présence d'un axe unique en acier inoxydable, réalisé par matriçage à froid puis polissage, réduit fortement la capacité d'adhérence des impuretés calcaires sur ce même axe, diminuant de façon drastique le risque de blocage du mécanisme. Ce mécanisme est interchangeable sans vidanger l'installation avec la clef R400. Il est possible de remplacer les mécanismes de l'ensemble des robinets thermostatizable «série TG».





ACCESSOIRES ET PIÈCES DÉTACHÉES

- 262** Accessoires pour têtes thermostatiques
- 262** Accessoires pour robinetterie "série HDB"
- 263** Accessoires pour robinetterie
- 266** Accessoires pour plancher chauffant rafraîchissant
- 268** Accessoires pour collecteurs de distribution
- 269** Accessoires pour tube PER/PE-RT et Multicouche
- 269** Divers

SOMMAIRE

INDEX



GIACOMINI
WATER E-MOTION

ACCESSOIRES TÊTES THERMOSTATIQUES

R455C

CODE	POUR TÊTE	€ht/pce	□	⊕
R455CY001	R470	12,58	1	-

Coquille antivolt et blocage

- Pour l'installation, utiliser la clé R73CY004.

CLEF

CODE	€ht/pce	□
R73CY004	5,39	1



R454Y003

CODE	DIAMÈTRE	€ht/pce	□	⊕
R454Y003	R460 - R469 - R470	5,16	1	50

Bague antivolt

- Pour têtes R460Y001, R469Y001 et R470Y001

CLEF

CODE	€ht/pce	□
R73CY014	29,16	1



R455D

CODE	POUR TÊTE	€ht/pce	□	⊕
R455DY001	R460	12,58	1	-

Coquille antivolt et blocage

- Pour l'installation, utiliser la clé R73CY004.

CLEF

CODE	€ht/pce	□
R73CY004	5,39	1



R454Y001

CODE	DIAMÈTRE	€ht/pce	□	⊕
R454Y001	R462 - R462L - R463	3,57	1	40

Collier

- Pour tête thermostatique



ACCESSOIRES ROBINETS SÉRIE HDB

R400DB

CODE	DIAMÈTRE	€ht/pce	□	⊕
R400DBX001	-	302,13	1	-

Clef pour "série HDB et DB"

- Pour changement du mécanisme dans les robinets Série HDB et DB avec équilibrage dynamique du débit
- Sans vidanger l'installation



R73P

CODE	DIAMÈTRE	€ht/pce	□	⊕
R73PY010	-	0,95	1	-

Clef de manœuvre

- Pour les robinets série HDB, DB et PTG



P12HDB

CODE	DIAMÈTRE	€ht/pce	□	⊕
P12HDBX001	3/8" - 1/2" - 3/4"(LF)	30,76	1	-

Mécanisme pour robinets thermostatiques série HDB faible débit (LF).

- Livré avec la clé de manœuvre R73PY010.
- Raccordement tête thermostatique M30x1,5mm



① INFO

- P12AHDBX001 : version Faible Débit (LF) ; membrane de couleur rouge ; connexion à visser M30x1,5mm
- Ne sont pas compatibles avec les autres robinets Giacomini.

▶ ACCESSOIRES ROBINETTERIE

P12A

CODE	DIAMÈTRE	€ht/pce	□	⊞
P12AX011	3/8"-1/2"-3/4"	9,01	1	50
P12AX003	1"	10,63	1	500
P12AX004	1/2"	8,18	1	200
012A1532P	1/2" (série VTL)	<i>nous consulter</i>		
P12AX006	3/8"-1/2"-3/4" (série PTG)	11,54	1	-



Mécanisme

- Pour robinetterie Thermostatizable et collecteur
- Anti-Blocking System
- Axe unique
- **P12AX011** : Robinets 3/8" - 1/2" , 3/4" et collecteur.
- **P12AX003** : Robinets 1" : R401, R402, R421, R422.
- **P12AX004** : Robinets 1/2" : R356, R357, R358, R304T, R437, R437N, R440N., FR508M
- **012A1532P** : Robinet 1/2" : R401VTL, R402VTL, R415VTL
- **P12AX006** : Kit de rechange (vis, bague numérotée, clef , notice) pour robinets PTG.

R400

CODE	DIAMÈTRE	€ht/pce	□	⊞
R400Y001	-	223,11	1	25

BAGUE DE RECHANGE

CODE	DIAMÈTRE	€ht/pce	□	⊞
R453Y001	-	2,84	1	100

SACHET DE JOINTS

CODE	DIAMÈTRE	€ht/pce	□	⊞
048P0011Z	-	5,35	1	100



Clef

- Pour changement du mécanisme P12A dans les robinets thermostatiques sans vidange de l'installation
- Utiliser la clef R400T dans un premier temps pour débloquer le mécanisme

INFORMATIONS

Infos techniques à la fin du chapitre



© VIDEO
R400

R453



-  Enlever le capuchon du volant.
-  Enlevez la bague en plastique blanche à l'aide d'un tournevis.
-  Vous apercevez maintenant le mécanisme à changer.
-  Placez la bague en plastique fourni avec la clef.
-  Après avoir vissé la clef, enfoncez la tige en la vissant jusqu'à la prise du mécanisme à l'aide d'une clef allen.
-  Le tige doit ressortir avec la pression du réseau ensuite fermez la vanne d'un quart de tour.
-  Purgez la clef.
-  Dévissez la partie antérieure de la clef puis changez le mécanisme et revissez là.
-  Réfermez la purge du dessus et ouvrez la vanne sur le côté.
-  Enfoncez la tige comme précédemment en la vissant.
-  Repurgez la clef.
-  Dévissez la clef.
-  Enlevez l'embout en plastique.
-  Puis remettez le volant manuel ou placez une tête thermostatique.

R700

CODE	DIAMÈTRE	€ht/pce	□	⊕
R700Y001	-	15,49	1	5

Clef pour vidange

- Pour coude et té de réglage R714TG, R715TG et R714/AL, R715/AL



R400T

CODE	DIAMÈTRE	€ht/pce	□	⊕
R400TY500	-	89,72	1	-

Clef

• Pour changement du mécanisme P12A dans les robinets thermostatiques avec vidange de l'installation

- Conseillé pour le déblocage du mécanisme sur des installations anciennes



R453F

CODE	DIAMÈTRE	€ht/pce	□	⊕
R453FY002	-	2,72	1	-

Collier

- Pour tête thermostatique



R26P

CODE	DIAMÈTRE	€ht/pce	□	⊕
P26PY012	3/8"	1,66	1	-
P26PY013	1/2"	1,74	1	-

Capuchon à plomber en plastique

- En plastique pour coudes et tés de réglage R14TG, R15TG, R29TG, R31TG



R167C

CODE	DIAMÈTRE	€ht/pce	□	⊕
R167CX001	-	5,03	1	25

Adaptateur à visser

- Pour tête thermostatique série "Clip Clap"



P18A

CODE	DIAMÈTRE	€ht/pce	□	⊕
P18AY001	-	2,00	1	-

Ecrou presse-étoupe

- Pour Mécanisme P12A



R79B

CODE	DIAMÈTRE	€ht/pce	□	⊕
R79BY001	de 3/8" à 1 1/4"	77,94	1	25

Clef universelle

- Pour le montage des douille de 3/8" à 1 1/4"



DOUILLE TÉLESCOPIQUE R173 & R173TG IDÉALE POUR LA RÉNOVATION - LONGUEUR RÉGLABLE

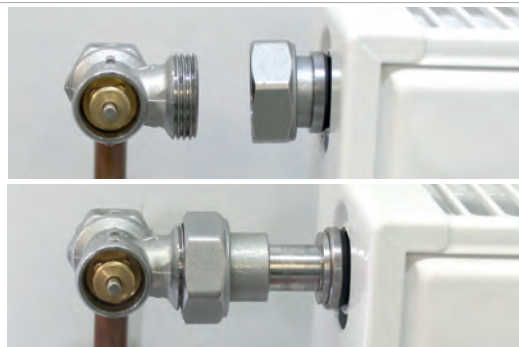

R173

CODE	DIAMÈTRE	€ht/pce	□	⊕
R173X002	3/8"	8,30	50	500
R173X003	1/2"	9,76	25	250
R173X004	3/4"	15,77	1	20
R173X005	1"	22,34	10	100
R173X006	1" 1/4	31,05	1	5



Douille télescopique

- Sans joint auto-étanche
- Spécial rénovation

TYPE	G	Lmin	Lmax	Ecrou compatible
R173X002	3/8"	31	47	P18LX002
R173X003	1/2"	34	50	P18LX002
R173X004	3/4"	38	57	P18LX004
R173X005	1"	42	63	P18LX005
R173X006	1" 1/4	50	74	P18LX006

R173TG

CODE	DIAMÈTRE	€ht/pce	□	⊕
R173X032	3/8"	8,30	25	250
R173X033	1/2"	9,76	1	15
R173X037	1/2" réduit 3/8"	9,76	1	20



Douille télescopique

- Avec joint auto-étanche et écrou prisonnier
- Spécial rénovation

TYPE	G	Lmin	Lmax avec l'écrou
R173X032	3/8"	37	57
R173X033	1/2"	38	58
R173X037	1/2" réduit 3/8"	37	58

P15TG

CODE	DIAMÈTRE	€ht/pce	□	⊕
P15TGX002	3/8"	4,66	25	250
P15TGX003	1/2" F X 3/8" M	5,06	25	250
P15TGX004	1/2"	5,40	25	250
P15TGX043	1/2"	6,44	1	50
P15TGX044	1/2"	6,75	1	50
P15TGX045	1/2"	6,97	1	50



Douille

- Auto-étanche
- **P15TGX002** : Pour robinets/tés 3/8" avec radiateurs 3/8"
- **P15TGX003** : Pour robinets/tés 1/2" avec radiateurs 3/8"
- **P15TGX004** : Pour robinets/tés 1/2" avec radiateur 1/2"
- **P15TGX043** : Pour robinets 1/2" type R437, R437N, R440N
- **P15TGX044** : Pour robinets 1/2" **sans** sonde filée type R356B1, R356M1, R357B1, R357M1, R358B1, R358M1
- **P15TGX045** : Pour robinets 1/2" **avec** sonde filée type R356B1, R356M1, R357B1, R357M1, R358B1, R358M1
- Montage avec clef 6 pans, 9mm (3/8") ou 12 mm (1/2")

R432C

CODE	DIAMÈTRE	€ht/pce	□	⊞
R432CX033	1/2" X18	20,48	1	5

- Robinet micrométrique
- Thermostatisable
 - Partie haute R436/1, R438/2TG
 - Pour montage sur collecteur R551
 - Avec capuchon de protection

**R125C**

CODE	DIAMÈTRE	€ht/pce	□	⊞
R125CX003	1/2"x3/4	17,60	1	15

- Douille équerre
- Pour R436/1, R438/1
 - Avec écrou prisonnier
 - Pour robinetterie entraxe 35

**R125D**

CODE	DIAMÈTRE	€ht/pce	□	⊞
R125DX001	1/2"	10,32	1	20

- Raccord réversible
- Convient aux panneaux simples ou doubles
 - Auto-étanche
 - Pour robinet série fer (type : R421 1/2")
 - Pour une installation en PER ne pas oublier les adaptateurs R179 12x12/10 ou R179 12x16/13

**R438-PB (Bitube)**

CODE	DIAMÈTRE	€ht/pce	□	⊞
R438X041	1/2"x16	36,92	1	50

- Partie basse R438TG
- Alésage 16 : 35 mm

**R436-PB (Monotube)**

CODE	DIAMÈTRE	€ht/pce	□	⊞
R436X041	1/2"x16	40,87	1	50
R436X042	1/2"x18	45,73	1	50

- Partie basse R436TG
- Alésage 16 : 35 mm
 - Alésage 18 : 50 mm



Version : 1/2"X16

Version : 1/2"X18

**P16-1**

CODE	DIAMÈTRE	€ht/pce	□	⊞
P16Y001	-	3,66	1	100

- Répartiteur concentrique de fluide
- Pour R356 M/1, R356 B/1, R357 B/1, R357 M/1, R358 M/1, R358 B/1

**P16-2**

CODE	DIAMÈTRE	€ht/pce	□	⊞
P16Y002	-	3,66	1	100

- Répartiteur de fluide
- Pour R356 M, R356 B

**P16-3**

CODE	DIAMÈTRE	€ht/pce	□	⊞
P16Y003	-	3,66	1	200

- Répartiteur concentrique de fluide
- Pour R437, R440
 - Attention : la sonde doit pénétrer de quelques millimètres dans le répartiteur

**P16-6**

CODE	DIAMÈTRE	€ht/pce	□	⊞
P16Y008	-	nous consulter		

- Répartiteur de fluide
- Pour le robinet mono-bitube R304T-3

**P16S**

CODE	DIAMÈTRE	€ht/pce	□	⊞
P16SY001	1/2" - Ø11 mm	0,75	1	50
P16SY002	3/4" - Ø12 mm	0,93	1	25

- Pièce de guidage en plastique pour le montage de la sonde R171C dans la douille du robinet mono-bitube R304T-3.



ACCESOIRES PLANCHER CHAUFFANT RAFRAÎCHISSANT

R553S

ENTRAXE 50 MM

CODE	DIAMÈTRE	€ht/pce	□	⊞
R553SY003	1"X18 /3	106,77	1	20
R553SY004	1"X18 /4	146,12	1	20
R553SY005	1"X18 /5	182,66	1	20
R553SY006	1"X18 /6	215,54	1	10
R553SY007	1"X18 /7	252,25	1	10
R553SY008	1"X18 /8	289,18	1	10
R553SY009	1"X18 /9	331,25	1	10
R553SY010	1"X18 /10	371,69	1	10
R553SY011	1"X18 /11	413,99	1	10



ENTRAXE 50 MM

CODE	DIAMÈTRE	€ht/pce	□	⊞
R553SY022	1"1/4X18 /2	79,93	1	15
R553SY023	1"1/4X18 /3	113,78	1	10
R553SY024	1"1/4X18 /4	156,20	1	10
R553SY025	1"1/4X18 /5	199,87	1	10
R553SY026	1"1/4X18 /6	233,67	1	10
R553SY027	1"1/4X18 /7	274,32	1	5
R553SY028	1"1/4X18 /8	313,29	1	5
R553SY029	1"1/4X18 /9	359,42	1	5
R553SY030	1"1/4X18 /10	419,02	1	5
R553SY031	1"1/4X18 /11	466,71	1	5

Collecteur

- Série alésage / sorties mâles
- Robinets d'arrêt incorporés
- Réglage fin (équilibrage) et mémoire (avec clef R558)
- Utiliser les raccords:
 - R179 pour tube PB/PER
 - R179 AM pour tube multicouche Giacomini
 - R178 pour le tube cuivre

P10S

CODE	DIAMÈTRE	€ht/pce	□	⊞
P10SY001	1"	18,79	1	-
P10SY002	1" 1/4	18,79	1	-



Corps de réglage intérieur

- Pour la partie haute du collecteur R553D

R553M

CODE	DIAMÈTRE	€ht/pce	□	⊞
R553MY002	1"X18 /2	108,91	1	-
R553MY003	1"X18 /3	150,39	1	-
R553MY004	1"X18 /4	195,75	1	-
R553MY005	1"X18 /5	237,96	1	-
R553MY006	1"X18 /6	268,78	1	-
R553MY007	1"X18 /7	329,50	1	-
R553MY008	1"X18 /8	375,96	1	-
R553MY009	1"X18 /9	417,35	1	-
R553MY010	1"X18 /10	471,99	1	-
R553MY011	1"X18 /11	515,01	1	-
R553MY012	1"X18 /12	566,46	1	-



Collecteur

- Série alésage / sorties mâles
- Avec débitmètre (30, 300L/h)
- Utiliser les raccords:
 - R179 pour tube PB/PER
 - R179 AM pour tube multicouche Giacomini
 - R178 pour le tube cuivre

R558

CODE	DIAMÈTRE	€ht/pce	□	⊞
R558Y001	-	11,58	1	100

Clef de réglage

- Pour R553D et R553Fou R553S et R553M



P78M

CODE	DIAMÈTRE	€ht/pce	□	⊞
P78MY001	0,5/5Lmin	11,68	1	-
P78MY002	0,4/2,6Lmin	11,58	1	-

Débitmètre

- Pour R553F, R553FKDB



R553V

ENTRAXE 50 MM

CODE	DIAMÈTRE	€ht/pce	□	⊞
R553VY002	1"X18 /2	115,32	1	15
R553VY003	1"X18 /3	165,95	1	10
R553VY004	1"X18 /4	203,03	1	10
R553VY005	1"X18 /5	258,48	1	10
R553VY006	1"X18 /6	307,23	1	10
R553VY007	1"X18 /7	361,40	1	5
R553VY008	1"X18 /8	409,11	1	5
R553VY009	1"X18 /9	453,45	1	5
R553VY010	1"X18 /10	502,17	1	5
R553VY011	1"X18 /11	547,05	1	5



ENTRAXE 50 MM

CODE	DIAMÈTRE	€ht/pce	□	⊞
R553VY022	1"1/4X18 /2	126,77	1	10
R553VY023	1"1/4X18 /3	181,87	1	10
R553VY024	1"1/4X18 /4	234,50	1	10
R553VY025	1"1/4X18 /5	305,43	1	10
R553VY026	1"1/4X18 /6	344,46	1	5
R553VY027	1"1/4X18 /7	411,98	1	5
R553VY028	1"1/4X18 /8	615,70	1	5
R553VY029	1"1/4X18 /9	717,87	1	5
R553VY030	1"1/4X18 /10	766,23	1	5
R553VY031	1"1/4X18 /11	861,28	1	5

Collecteur

- Partie basse plancher chauffant
- Sortie alésage 18
- Robinet thermostatizable
- Utiliser les raccords R179 pour tube PB/PER et R179 AM pour tube multicouche Giacomini
- Peut être équipé avec les micromoteurs type R473 ou R478

P10V

CODE	DIAMÈTRE	€ht/pce	□	⊞
P10VY001	1"X18	26,47	1	-
P10VY002	1" 1/4x18	27,86	1	-
P10VY011	1"X18	26,47	1	-
P10VY012	1" 1/4x18	27,86	1	-

Robinet intérieur

- Pour la partie basse du collecteur R553D, R553F et R553V



Pour connaître le modèle, repérer sur la tranche du collecteur si un liseret gravé et présent.



Ancien modèle
utiliser P10VY001 et
P10VY002



Nouveau modèle
utiliser P10VY011 et
P10VY012



R450H

CODE	DIAMÈTRE	€ht/pce	☐	☒
R450X001	-	3,34	1	250

Volant manuel

- Pour collecteur R553D, R553F, et R553V



P18A

CODE	DIAMÈTRE	€ht/pce	☐	☒
P18AY001	-	2,00	1	-

Ecrou presse-étoupe

- Pour Mécanisme P12A



P12A

CODE	DIAMÈTRE	€ht/pce	☐	☒
P12AX011	3/8"-1/2"-3/4"	9,01	1	50
P12AX003	1"	10,63	1	500
P12AX004	1/2"	8,18	1	200
012A1532P	1/2" (série VTL)	nous consulter		
P12AX006	3/8"-1/2"-3/4" (série PTG)	11,54	1	-

Mécanisme

- Pour robinetterie Thermostatizable et collecteur

- Anti-Blocking System

- Axe unique

- [P12AX011](#) : Robinets 3/8" - 1/2" , 3/4"

et collecteur.

- [P12AX003](#) : Robinets 1" : R401, R402, R421,

R422.

- [P12AX004](#) : Robinets 1/2" : R356, R357, R358,

R304T, R437, R437N, R440N, FR508M.

- [012A1532P](#) : Robinet 1/2" : R401VTL, R402VTL, R415VTL

- [P12AX006](#) : Kit de rechange (vis, bague numérotée, clef, notice) pour robinets PTG.



R400T

CODE	DIAMÈTRE	€ht/pce	☐	☒
R400TY500	-	89,72	1	-

Clef

- Pour changement du mécanisme P12A dans les robinets thermostatiques avec vidange de l'installation

- Conseillé pour le déblocage du mécanisme sur des installations anciennes



P10VS

CODE	DIAMÈTRE	€ht/pce	☐	☒
P10VSY001	-	16,24	1	-

Mécanisme intérieur pour collecteur inoxydable R553FS



R532

CODE	DIAMÈTRE	€ht/pce	☐	☒
R532Y001	3/8" X18	45,64	10	100

Débitmètre

- De 1 à 4L/m

- A installer en retirant l'écrou de R553D

- Il se nettoie simplement en le faisant tourner sur lui-même

- S'installe sur le retour



P12ADB

CODE	DIAMÈTRE	€ht/pce	☐
P12ADBX001	3/8" - 1/2" (Faible débit)	25,71	1
P12ADBX002	3/8" - 1/2" (Haut débit)	25,71	1

Mécanisme pour collecteur **R553FKDB** série DB.

- Livré avec la clé de manœuvre R73PY010.



① INFO

- **P12ADBX001** : version Bas Débit (LF) ;

Connexion Clip Clap; membrane de couleur rouge.

- **P12ADBX002** : version Haut Débit (HF) ;

Connexion Clip Clap; membrane de couleur noire.

- Ne sont pas compatibles avec les autres robinets Giacomini.

P12HDB

CODE	DIAMÈTRE	€ht/pce	☐
P12HDBX001	3/4"(Faible Débit)	30,76	1
P12HDBX002	3/4"(Haut Débit)	nous consulter	1

Mécanisme pour collecteurs **R553FPDB** et **R553FSDB**.

- Livré avec la clé de manœuvre R73PY010.

- Raccordement tête thermostatique M30X1,5mm.



① INFO

- **P12ADBX001** : version Faible Débit (LF) ; membrane de couleur rouge ; Connexion M30x1,5mm.

- **P12ADBX002** : version Haut Débit (HF) ; membrane de couleur noire ; Connexion M30x1,5mm.

- Ne sont pas compatibles avec les autres robinets Giacomini.

R73P

CODE	DIAMÈTRE	€ht/pce	☐	☒
R73PY010	-	0,95	1	-

Clef de manœuvre

- Pour les robinets série DB et série PTG



R588Z

CODE	DIAMÈTRE	€ht/sachet	☐
R588ZY001	-	40,44	2

Jeu de deux supports long

- Métallique

- Avec isolation en caoutchouc

- Pour les collecteurs R553D, R553F et R551 3/4", 1", 1"1/4 dans les coffrets R500, R501



Livré par 2 pièces

R588FP

CODE	DIAMÈTRE	€ht/pce	☐
R588FPY001	-	11,44	1

Supports long

- Métallique et accroches en technopolymère

- Pour les collecteurs de synthèse R553FP et R553FPDB



ACCESSOIRES COLLECTEURS

R147N

CODE	DIAMÈTRE	€ht/pce	□	⊞
R147NY004	3/4" X3/4"	44,99	1	25

Vanne différentielle

- Pour protéger le circulateur dans les installations avec robinets thermostatiques
- Limite les désordres sonores



R156

CODE	DIAMÈTRE	€ht/pce	□	⊞
R156X004	3/4"	155,23	1	25
R156X005	1"	174,43	1	25

Limiteur de température

- Pour eau chaude
- Femelle



R432C

CODE	DIAMÈTRE	€ht/pce	□	⊞
R432CX033	1/2" X18	20,48	1	5

Robinet micrométrique

- Thermostatisable
- Partie haute R436/2TG, R438/2TG
- Pour montage sur collecteur R551
- Avec capuchon de protection



R73K

CODE	DIAMÈTRE	€ht/pce	□	⊞
R73KY001	-	2,56	1	50

Clef

- Pour collecteur à robinetterie incorporée R585



R160

CODE	DIAMÈTRE	€ht/pce	□	⊞
R160Y001	1/4" X3/8"	3,37	1	100

Valve d'isolement

- Pour R88 et R99



R531

CODE	DIAMÈTRE	€ht/pce	□	⊞
R531Y003	18	8,33	1	10

Douille de raccordement

- Pour adaptation du thermomètre R540 3/8" sur les sorties du R553D ou kit 553D
- Ajouter adaptateur R178 18x18 pour le raccordement sur R553D et R179 18x16/13 ou 20/16 pour le raccordement sur votre tube.



R540

CODE	DIAMÈTRE	€ht/pce	□	⊞
R540Y002	3/8"	35,20	1	240
R540Y003	1/2"	35,20	1	50
R540Y015	6 mm	15,74	1	240

Thermomètre à visser

- 3/8" gradué 0°/80° (Ø 38 mm : cadrant, Ø 12 mm sonde)
- 1/2" gradué 0°/120° (Ø 63 mm : cadrant, Ø 11 mm sonde)
- R540Y015 : A clipser, gradué 0°/120° / Ø 40 mm pour R269T



P22 - P585CH

CODE	DIAMÈTRE	€ht/pce	□	⊞
047P00583Z	Pour collec.entraxe 35 mm	2,49	1	-
P585CHY001	Pour collec.entraxe 50 mm	2,57	1	-

Volant pour collecteur R585C entraxe 35mm ou pour collecteur R585CH entraxe 50mm.

- Contient : - 1 vis
 - 1 pastille réversible eau chaude, eau froide (côté rouge et côté bleu)
 - 1 pastille d'identification des zones (Bain, évier, lavabo...)



▶ ACCESSOIRES TUBES

R865

CODE	DIAMÈTRE	€ht/pce	□	⊞
R865Y001	-	1 066,27	1	-

Dérouleur universel
• Pour tube PER et PER-T



R576

CODE	DIAMÈTRE	€ht/pce	□	⊞
R576X001	-	21,75	10	-

Raccord de traction
• Pour tube PER/PB diamètre 12 ou 16



R990

CODE	DIAMÈTRE	€ht/pce	□	⊞
R990Y001	-	52,15	1	-

Coupe tube
• Pour tube PER / PB



R960

CODE	DIAMÈTRE	€ht/pce	□	⊞
R960Y500	-	71,44	1	-

Pince
• Coupe gaine



▶ DIVERS

R131

CODE	ALÉSAGE	MM	€ht/pce	□
R131Y001	12	24	42,35	1
R131Y003	16 18	27/29	71,44	1
R131Y004	18	29/30	71,44	1

Clef de montage
• Pour fixation



R549P

CODE	DIAMÈTRE	€ht/pce	□	⊞
R549PY003	16	4,49	1	50
R549PY004	20	5,77	1	50

Guide tube pour PER et PE-RT
• Incurvé en plastique



R549

CODE	DIAMÈTRE	€ht/pce	□	⊞
R549Y003	25	5,12	1	100

Guide tube pour PER et PE-RT
• Incurvé en plastique



RP205

CODE	DIAMÈTRE	€ht/pce	□	⊞
RP205Y001	-	126,42	1	25

Alésoir
• A utiliser avant de placer le raccord



P51R

CODE	DIAMÈTRE	€ht/pce	□	⊞
P51RY003	12	1,51	1	-
P51RY004	14	1,51	1	-
P51RY006	16	1,51	1	-
P51RY007	18	1,56	1	-
P51RY008	22	1,62	1	-
051G19078	28	1,67	1	-
051G19088	35	1,67	1	-

Joint torique
• Pour raccords et adaptateurs



Note

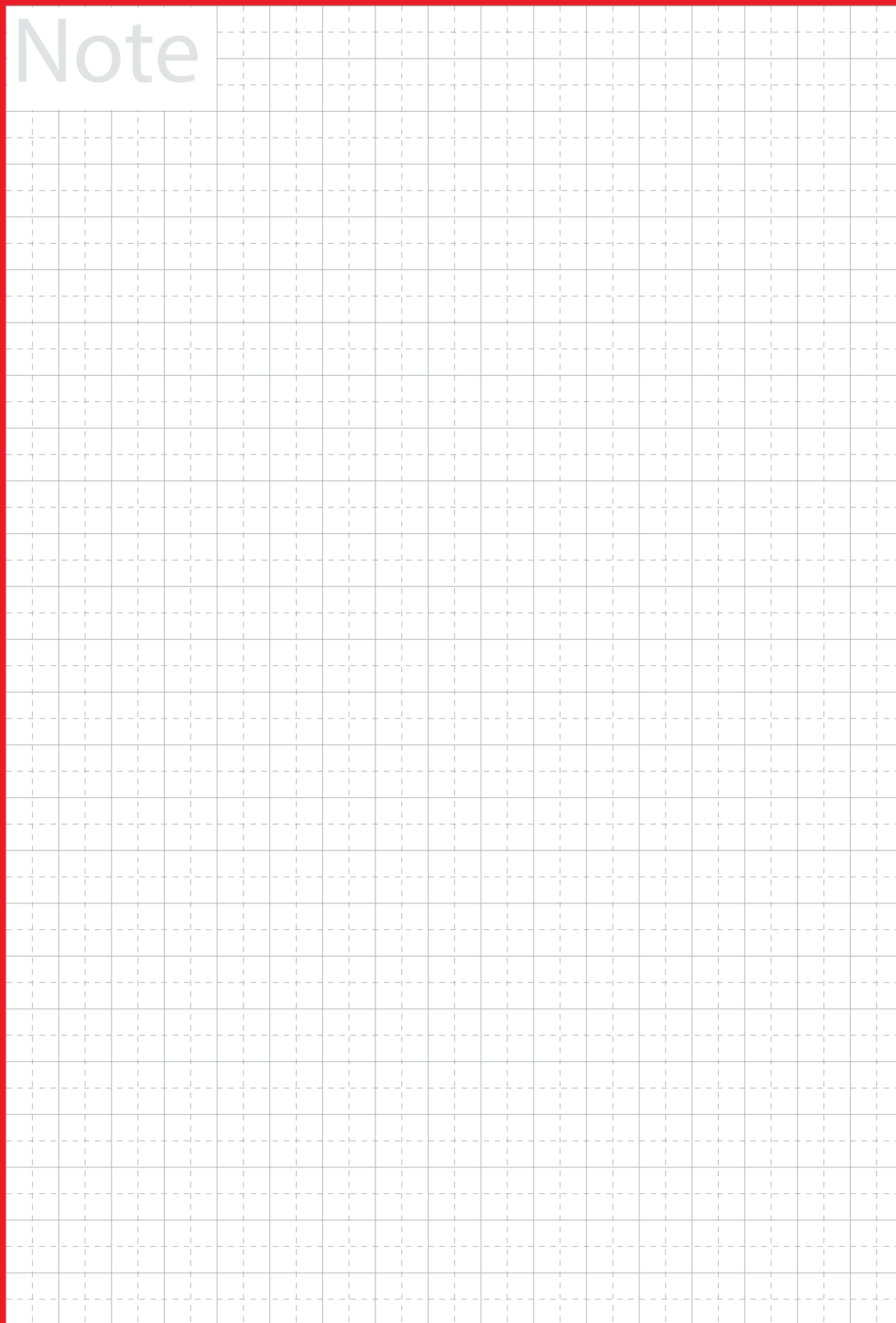

INDEX

- 272 Index par références
- 274 Index par photos produits
- 280 Conditions générales de vente 2025

[SOMMAIRE](#)

[INDEX](#)

INDEX

[Retour SOMMAIRE](#)

O48P001Z	263	P10V	151-266	R99I	200	R259D	34-250
349Y007	34	P12A	88-117-151-263	R125C	90-118-264	R259S	251
FR508M	147	P12ADB	142-267	R125D	89-118-264	R269T	146-199
FRA60 26	242	P12HDB	73-143-262-267	R131	202-210-215-268	R274C	50
FRA60 32	243	P143	29-54-148	R143N	29-54-148	R274N	50
GE500Y261	26	P145XC	29-54-148	R145XC	29-54-148	R274W	51
GE530/1	36	P146M	53	R146C	29-54-148	R287	252
GE550Y040	26	P15F	29-51-54-148	R146CKX	29-54-148	R291	55-182
GE550Y101	36	P15M	51	R146D	52	R292	55-182
GE550Y102	36	P15TG	89-118-264	R146I	53	R304T-3	116
GE550Y103	36	P16-1	90-118-264	R146M	52	R356B1	82
GE550Y104	36	P16-2	90-118-264	R146W	29-54-149	R356M1	115
GE550Y231	35	P18A	89-118-151-264-267	R147N	55-202-268	R357B1	82
GE551Y097	26	P206	41	R148HP	49	R357M1	115
GE551Y099	26	P206C	43	R156	55-202-268	R358B1	82
GE551Y122	35	P21S	51	R160	202-268	R358M1	115
GE551Y185	26	P22-R585CH	268	R167C	89-118-264	R383	124
GE551Y194	26	P225E	43-	R171C	114	R384	124
GE552-2	27-36	P22B	61-103-125	R171F	82-115	R385T	126
GE556Y512	26	P26P	264	R173	89-107-118-264	R386T	126
K274-2	51-183	P51R	215	R173TG	89-107-118-264	R387	124
K281	41	P56T	86	R175A	108	R388	124
K360Y310	184	P584Y100	35-36	R175B_R175C	108	R400	88-117-118-263
K360Y301	187	P74M	53	R176P	29-54-114-148	R400DB	73-262
K366	184	P78M	150-266	R177	81-212	R400T	89-118-151-264
K369	136	PM100	178	R178	210	R401H	76
K373	183	R5	77	R178E	126	R401HDB	73
K375-MC1	149	R5TG	77	R178R	81-114-215	R401PTG	74
K375-MC10	149	R6	77	R179	139-142-211	R401TG	71
K376	149	R6TG	77	R179AM	139-142-238	R401VT	69
K400	187	R14_R16	77	R179E	126-143-211	R401VTL	68
K480	178	R14TG	75	R180F	210	R402H	76
K480P	27-34-178	R15TG	75	R180FR	212-238	R402HDB	73
K494	185	R16TG	77	R180M	210	R402PTG	74
K494FR	178	R17TG	77	R180R	212-238	R402TG	71
K494W	187	R18	214	R186F	211	R402VT	69
K495	185	R19	214	R186M	211	R402VTL	68
K495W	187	R29TG	81	R189D	198-215	R403AL	79
K805P	135	R31TG	81	R193K	55-182	R403H	76
K805P-1	135	R37	252	R194	83-112	R403PTG	74-80
K809	135	R38	107	R200	106-201	R403TG	71
K820	137	R46HE	125	R206A	40	R411PTG	80
KADY160	133	R65D	249	R206AM	40	R412PTG	80
KFR20Y100	182	R66A	107	R206B	42	R415H	76
KFR20Y102	181	R73D	29-54-148	R206C	42	R415HDB	73
KFR20Y103	180	R73K	202-268	R206C-1	43	R415PTG	74-80
KFR83Y101	180	R73P	73-105-262	R280KC	48	R415TG	71
KFR83Y111	181	R73PY010	27	R225E	41-43	R415VT	69
KFR83Y112	180	R74	106	R227	146	R415VTL	68
KIT700	106	R74A	53	R250D	250	R417	115
KITR553FP_E	140	R74M	53	R250DS	250	R421TG	70
KPM50	184	R79B	264	R251	250	R422TG	70
KPM55	185	R88	201	R251P	252	R431TG	79
KPM55W	187	R88I	201	R252	252	R432C	90-118-202-264-268
KPM56	184	R90	106-201	R253	251	R432TG	79
P10S	150-266	R92	199	R253L	251	R435AL	79
		R92D-2	106	R254	251	R435TG	71
		R99	200	R254L	251	R436-1TG	113
				R254P	29-54-148-252	R436-2TG	113
				R259	250	R436-MTG	113



INDEX









































































Retour SOMMAIRE

R436-PB	265	R554D	146-199	R700	75-264	RK029_ECRA	105
R436TG	113	R554I	200	R714AL	81	RK029_GLISS	104
R437	114	R557F	145	R714TG	75		
R437N	114	R557I	145	R715AL	81	RM102	232
R438-1TG	83	R557R-1	144	R715TG	75	RM103	232
R438-2TG	83	R557R-2	144	R749T	255	RM103_CUIVRE	231
R438-PB	90-118-264	R558	150-266	R752	252	RM103_PER	231
R438M	83	R560R	212-238	R789	255	RM107	232
R438TG	83	R561R	212-238	R851TH	255	RM109	232
R440N	82	R562R	212-238	R861	136	RM122	233
R450H	151-267	R563R	213-239	R863	136	RM127	233
R450TG	61-105	R564R	213-239	R865	138-223-269	RM128	233
R453	88-117-118-263	R567	213	R883-1	135	RM129	233
R453A	183	R568R	213-239	R884	135	RM130SP	233
R453F	89-183-264	R569R	213-239	R885	137	RM138	234
R454	60-262	R570R	213-239	R885DB	137	RM139	234
R455C	60-262	R571R	213-239	R910-BLEU	247	RM144	234
R455D	60-262	R572R	217	R910-ROUGE	247	RM150	234
R460	59	R573D	216	R910S	249	RM151	235
R462	60	R573R	216	R911	249	RM153	235
R462L1	60	R576	223-269	R913	248	RM154	235
R463	60	R580	196	R913L	248	RM158	235
R468H ANTIVOL	58-125	R580C	195	R914	248	RM173	236
R469	59-69-105	R580CH	195	R914L	248	RM179	236
R469H	58-68-103-125	R580F	194	R919	249	RM179E	236
R470	59	R580M	197	R950	247	RM179SP	236
R470H	58-125	R580T	197	R950W	247	RM18	236
R473	27-41-182-184	R583	196	R960	223-269	RM19	236
R478	183	R583Y014	195	R978-BAO	138-222	RM578G	216-234
R483-A	124	R584Y103	35	R979S	133		
R483Y001	124	R585	196	R979TG	136	RP200	237
R500	147	R585C	195	R981	137	RP202	237
R501	147	R585CH	195	R981I	137	RP204	237
R502	147	R585M	197	R982DB	136	RP205	223-237-269
R531	202-268	R585T	197	R982F	136	RP208	237
R532	150-267	R586R	46	R983	136	RP209	237
R540	202-268	R586SEP	47	R983N	133	RP209Y007	237
R542	108	R588FP	151-267	R983S	133		
R543	108	R588P	194	R984	135	RSPECY	34
R549	138-223-269	R588R	144	R985N	223	RSPECY277	35
R549P	138-223-269	R588Z	151-267	R990	223-269	SM556 (MTA)	20-21-22-23-24-25
R551	194	R590D	198	R996-BAO	222		
R553A	144	R591D	198	R996-BLEU	222	T177	87
R553D	144	R592D	198	R996-ROUGE	138-222	T178C	87
R553DK	139	R593D	199	R999	138-230	T179M	87
R553F	145	R594	199	R999_BARRE	230	T22C	87
R553FK	139	R595	198	R999B	230	T25C	85
R553FKDB	142	R598	198	R999I	231	T27C	85
R553FKS	140	R602	253	R999R	230	T29C	84
R553FP_18	139	R608	253			T31C	85
R553FPDB	143	R608-2	253	RK020-ECRA	100	T357B	86
R553FSDB	143	R608-3	253	RK020-GLISS	100	T358B	86
R553M	150-266	R609	253	RK021-ECRA	100	T386T	85
R553S	150-266	R609-2	253	RK021-GLISS	100	T431C	84
R553T	141	R610	254	RK026_ECRA	103	T432C	85
R553V	151-266	R611	254	RK026_GLISS	102	T439L	86
R553W	141	R612	254	RK027_ECRA	103	T450C	87
R553W-2	141	R619	254	RK027_GLISS	102	T470C	84
R554B	146-200	R620	254	RK028_ECRA	105		
R554C	200	R621	254	RK028_GLISS	104		

 349Y007 Page 34	 FR508M Page 147	 FRA60 26 Page 242	 FRA60 32 Page 243	 GE500Y261 Page 26	 GE530-1 Page 36	 GE550Y040 Page 26
 GE550Y101 GE550Y102 Page 36	 GE550Y103 GE550Y104 Page 36	 GE550Y231 Page 35	 GE551Y097 Page 26	 GE551Y099 Page 26	 GE551Y122 Page 35	 GE551Y185 Page 26
 GE551Y194 Page 26	 GE552-2 Page 27-36	 GE556Y512 Page 26	 K274-2 Page 51-183	 K281 Page 41	 K360Y310 Page 184	 K360Y301 Page 187
 K366 Page 184	 K369 Page 136	 K373 Page 183	 K375-MC1 Page 149	 K375-MC10 Page 149	 K376 Page 149	 K400 Page 187
 K480 Page 178	 K480P Page 27-34-178	 K494 Page 185	 K494FR Page 178	 K494W Page 187	 K495 Page 185	 K495W Page 187
 K805P Page 135	 K805P-1 Page 135	 K809 Page 135	 K820 Page 137	 KADY160 Page 133	 KFR20Y100 Page 182	 KFR20Y102 Page 181
 KFR20Y103 Page 180	 KFR83Y101 Page 180	 KFR83Y111 Page 181	 KFR83Y112 Page 180	 KIT700 Page 106	 KITR553FP_E Page 140	 KPM50 Page 184
 KPM55 Page 185	 KPM55W Page 187	 KPM56 Page 184	 P10S Page 150-266	 P10V Page 151-266	 P12A Page 88-117-151-263	 P12ADB Page 142-267
 P12HDB Page 73-143-262-267	 P143 Page 29-54-148	 P145XC Page 29-54-148	 P146M Page 53	 P15F Page 29-51-54-148	 P15M Page 51	 P15TG Page 89-118-264
 P16-1 Page 90-118-264	 P16-2 Page 90-118-264	 P18A Page 89-118-151-264-267	 P206 Page 41	 P206C Page 43	 P21S Page 51	 P22-R585CH Page 268
 P225E Page 43-	 P22B Page 61-103-125	 P26P Page 264	 P51R Page 215	 P56T Page 86	 P74M Page 53	 P78M Page 150-266



 PM100 Page 178	 R5 Page 77	 R5TG Page 77	 R6 Page 77	 R6TG Page 77	 R14_R16 Page 77	 R14TG Page 75
 R15TG Page 75	 R16TG Page 77	 R17_R15 Page 77	 R17TG Page 77	 R18 Page 214	 R19 Page 214	 R29TG Page 81
 R31TG Page 81	 R37 Page 252	 R38 Page 107	 R46HE Page 125	 R65D Page 249	 R66A Page 107	 R73D Page 29-54-148
 R73K Page 202-268	 R73P Page 27-73-105-262	 R74 Page 106	 R74A Page 53	 R74M Page 53	 R79B Page 264	 R88 Page 201
 R88I Page 201	 R90 Page 106-201	 R92 Page 199	 R92D-2 Page 106	 R99 Page 200	 R99I Page 200	 R125C Page 90-118-264
 R125D Page 89-118-264	 R131 Page 202-210-215-268	 R143N Page 29-54-148	 R145XC Page 29-54-148	 R146C Page 29-54-148	 R146CKX Page 29-54-148	 R146D Page 52
 R146I Page 53	 R146M Page 52	 R146W Page 29-54-149	 R147N Page 55-202-268	 R148HP Page 49	 R156 Page 55-202-268	 R160 Page 202-268
 R176C Page 89-118-264	 R171C Page 114	 R171F Page 82-115	 R173 Page 89-107-118-264	 R173TG Page 89-107-118-264	 R175A Page 108	 R175B_R175C Page 108
 R176P Page 29-54-114-148	 R177 Page 81-212	 R178 Page 210	 R178E Page 126	 R178R Page 81-114-215	 R179 Page 139-142-211	 R179AM Page 139-142-238
 R179E Page 126-143-211	 R180F Page 210	 R180FR Page 212-238	 R180M Page 210	 R180R Page 212-238	 R186F Page 211	 R186M Page 211
 R189D Page 198-215	 R193K Page 55-182	 R194 Page 83-112	 R200 Page 106-201	 R206A Page 40	 R206AM Page 40	 R206B Page 42

 R206C Page 42	 R206C-1 Page 43	 R280KC Page 48	 R225E Page 41-43	 R227 Page 146	 R250D Page 250	 R250DS Page 250
 R251 Page 250	 R251P Page 252	 R252 Page 252	 R253 Page 251	 R253L Page 251	 R254 Page 251	 R254L Page 251
 R254P Page 29-54-148-252	 R259 Page 250	 R259D Page 34-250	 R259S Page 251	 R269T Page 146-199	 R274C Page 50	 R274N Page 50
 R274W Page 51	 R287 Page 252	 R291 Page 55-182	 R292 Page 55-182	 R304T-3 Page 116	 R356B1 Page 82	 R356M1 Page 115
 R357B1 Page 82	 R357M1 Page 115	 R358B1 Page 82	 R358M1 Page 115	 R383 Page 124	 R384 Page 124	 R385T Page 126
 R386T Page 126	 R387 Page 124	 R388 Page 124	 R400 Page 88-117-118-263	 R400DB Page 73-262	 R400T Page 89-118-151-264	 R401H Page 76
 R401HDB Page 73	 R401PTG Page 74	 R401TG Page 71	 R401VT Page 69	 R401VTL Page 68	 R402H Page 76	 R402HDB Page 73
 R402PTG Page 74	 R402TG Page 71	 R402VT Page 69	 R402VTL Page 68	 R403AL Page 79	 R403H Page 76	 R403PTG Page 74-80
 R403TG Page 71	 R411PTG Page 80	 R412PTG Page 80	 R415H Page 76	 R415HDB Page 73	 R415PTG Page 74-80	 R415TG Page 71
 R415VT Page 69	 R415VTL Page 68	 R417 Page 115	 R421TG Page 70	 R422TG Page 70	 R431TG Page 79	 R432C Page 90-118-202-264-268
 R432TG Page 79	 R435AL Page 79	 R435TG Page 71	 R436-1TG Page 113	 R436-2TG Page 113	 R436-MTG Page 113	 R436-PB Page 265

 R436TG Page 113	 R437 Page 114	 R437N Page 114	 R438-1TG Page 83	 R438-2TG Page 83	 R438-PB Page 90-118-264	 R438M Page 83
 R438TG Page 83	 R440N Page 82	 R450H Page 151-267	 R450TG Page 61-105	 R453 Page 88-117-118-263	 R453A Page 183	 R453F Page 89-183-264
 R454 Page 60-262	 R455C Page 60-262	 R455D Page 60-262	 R460 Page 59	 R462 Page 60	 R462L1 Page 60	 R463 Page 60
 R468H Antivol Page 58-125	 R469 Page 59-69-105	 R469H Page 58-68-103-125	 R470 Page 59	 R470H Page 58-125	 R473 Page 27-41-182-184	 R478 Page 183
 R483-A Page 124	 R483Y001 Page 124	 R500 Page 147	 R501 Page 147	 R502 Page 147	 R531 Page 202-268	 R532 Page 150-267
 R540 Page 202-268	 R542 Page 108	 R543 Page 108	 R549 Page 138-223-269	 R549P Page 138-223-269	 R551 Page 194	 R553A Page 144
 R553D Page 144	 R553DK Page 139	 R553F Page 145	 R553FK Page 139	 R553FKDB Page 142	 R553FKS Page 140	 R553FP_18 Page 139
 R553FPDB Page 143	 R553FSDB Page 143	 R553M Page 150-266	 R553S Page 150-266	 R553T Page 141	 R553V Page 151-266	 R553W Page 141
 R553W-2 Page 141	 R554B Page 146-200	 R554C Page 200	 R554D Page 146-199	 R554I Page 200	 R557F Page 145	 R557I Page 145
 R557R-1 Page 144	 R557R-2 Page 144	 R558 Page 150-266	 R560R Page 212-238	 R561R Page 212-238	 R562R Page 212-238	 R563R Page 213-239
 R564R Page 213-239	 R567 Page 213	 R568R Page 213-239	 R569R Page 213-239	 R570R Page 213-239	 R571R Page 213-239	 R572R Page 217

 R573D Page 216	 R573R Page 216	 R576 Page 223-269	 R580 Page 196	 R580C Page 195	 R580CH Page 195	 R580F Page 194
 R580M/T Page 197	 R583 Page 196	 R583Y014 Page 195	 R584Y103 Page 35	 R585 Page 196	 R585C Page 195	 R585CH Page 195
 R585M/T Page 197	 R586R Page 46	 R586SEP Page 47	 R588D Page 197	 R588FP Page 151-267	 R588P Page 194	 R588R Page 144
 R588Z Page 151-267	 R590D Page 198	 R591D Page 198	 R592D Page 198	 R593D Page 199	 R594 Page 199	 R595/R598 Page 198
 R602 Page 253	 R608 Page 253	 R608-2 Page 253	 R608-3 Page 253	 R609 Page 253	 R609-2 Page 253	 R610 Page 254
 R611 Page 254	 R612 Page 254	 R619 Page 254	 R620 Page 254	 R621 Page 254	 R700 Page 75-264	 R714AL Page 81
 R714TG Page 75	 R715AL Page 81	 R715TG Page 75	 R749T Page 255	 R752 Page 252	 R789 Page 255	 R851TH Page 255
 R861 Page 136	 R863 Page 136	 R865 Page 138-223-269	 R883-1 Page 135	 R884 Page 135	 R885 Page 137	 R885DB Page 137
 R910-BLEU Page 247	 R910-ROUGE Page 247	 R910S Page 249	 R911 Page 249	 R913 Page 248	 R913L Page 248	 R914 Page 248
 R914L Page 248	 R919 Page 249	 R950 Page 247	 R950W Page 247	 R960 Page 223-269	 R978-BAO Page 138-222	 R979S Page 133
 R979TG Page 136	 R981 Page 137	 R981I Page 137	 R982DB Page 136	 R982F Page 136	 R983 Page 136	 R983N Page 133

 R983S Page 133	 R984 Page 135	 R985N Page 223	 R990 Page 223-269	 R996-BAO Page 222	 R996-BLEU Page 222	 R996-ROUGE Page 138-222
 R999 Page 138-230	 R999_BARRE Page 230	 R999B Page 230	 R999I Page 231	 R999R Page 230	 RK020_ECRA Page 100	 RK020_GLISS Page 100
 RK021_ECRA Page 100	 RK021_GLISS Page 100	 RK026_ECRA Page 103	 RK026_GLISS Page 102	 RK027_ECRA Page 103	 RK027_GLISS Page 102	 RK028_ECRA Page 105
 RK028_GLISS Page 104	 RK029_ECRA Page 105	 RK029_GLISS Page 104	 RM102 Page 232	 RM103 Page 232	 RM103_CUIVRE Page 231	 RM103_PER Page 231
 RM107 Page 232	 RM109 Page 232	 RM122 Page 233	 RM127 Page 233	 RM128 Page 233	 RM129 Page 233	 RM130SP Page 233
 RM138 Page 234	 RM139 Page 234	 RM144 Page 234	 RM150 Page 234	 RM151 Page 235	 RM153 Page 235	 RM154 Page 235
 RM158 Page 235	 RM173 Page 236	 RM179 Page 236	 RM179E Page 236	 RM179SP Page 236	 RM18 Page 236	 RM19 Page 236
 RM578G Page 216-234	 RP200 Page 237	 RP202 Page 237	 RP204 Page 237	 RP205 Page 223-237-269	 RP208 Page 237	 RP209 Page 237
 RSPECY Page 34	 RSPECY277 Page 35	 SM556 (MTA) Page 20-21-22-23-24-25	 T178C Page 87	 T179M Page 87	 T22C Page 87	 T25C Page 85
 T27C Page 85	 T29C Page 84	 T31C Page 85	 T357B Page 86	 T358B Page 86	 T386T Page 85	 T431C Page 84
 T432C Page 85	 T439L Page 86	 T450C Page 87	 T470C Page 84			

CONDITIONS GENERALES DE VENTE

(janvier 2025)

Tarif en euro H.T et hors REP Le prix indiqué sert de base à la revente, pour l'application d'une remise éventuelle ou bien pour l'établissement de prix net, voir triple net dans certain cas.

Art. 1 - GENERALITES – L'acheteur reconnaît, par le seul fait de passer commande, avoir pris connaissance et accepté sans réserve nos conditions générales de vente et le tarif en vigueur. Toute clause contraire inscrite dans une commande ou autre document de l'acheteur et non acceptée par écrit est réputée sans effet.

Art. 2 - REP – Eco-contribution, la REP (Responsabilité Élargie au Producteur) sera facturée selon la part du coût unitaire du produit (l'éco-contribution) supporté pour la gestion des déchets issus de PMCB (Produits et Matériaux de Construction du secteur du Bâtiment) est répercutée à l'identique et de manière visible à l'acheteur, conformément à l'article R. 543-290-3 du code de l'environnement. Ce coût unitaire ne peut faire l'objet d'aucune réfaction. Numéro d'immatriculation au registre des producteurs : FR002266_04XIER, numéro d'enregistrement en application de l'article L. 541-10 du code de l'Environnement.

Art. 3 - LIVRAISON – Nos livraisons seront faites FRANCO par transport standard (hors affrètement et express) à destination de la France métropolitaine à partir de 500,00 euros H.T de commande. Les livraisons de Système Plancher Chauffant avec plaques isolantes (GIACOCONFORT), seront acheminées par le transporteur sauf convention contraire de la commande. En fonction des contingences de fabrication, de transport ou autres, les livraisons pourront être partielles. L'acheteur sera alors tenu de régler au fur et à mesure les facturations partielles correspondantes, sans pouvoir différer son paiement dans l'attente de la livraison complète.

Pour toute commande d'un montant inférieur à 500,00 euros H.T hors livraison de Système Plancher Chauffant avec plaques isolantes (GIACOCONFORT), les frais de port s'élèveront à 55 euros H.T.

Pour les livraisons de Système Plancher Chauffant avec plaques isolantes, une participation aux frais de transport forfaitaire de 65 euros H.T sera facturée.

Pour toute livraison sur chantier, le protocole de livraison devra nous être envoyé 15 jours avant la date de livraison et dûment complété. Conformément à ce document, veuillez noter les coûts logistiques pouvant vous être imputés en fonction des conditions d'accès et modes de déchargement mis en place pour la livraison :

- 250 euros H.T. par camion porteur avec possibilité d'ajouter un hayon et/ou un transpalette pour le déchargement.
- 200 euros H.T. par semi-remorque équipé d'un hayon et/ou d'un transpalette.
- 200 euros H.T. par camion et remorque (train routier) équipé d'un hayon et/ou d'un transpalette.
- 140 euros H.T. par heure d'immobilisation pour toute attente supérieure à 2 heures.

Art. 3.1 - DELAI DE LIVRAISON – Nos délais de livraison ne sont donnés qu'à titre indicatif et dans certains cas, comme les livraisons sur chantier, selon les dispositions convenues entre GIACOMINI et le client.

Art. 4 - ANNULATION & REPRISE – Aucune commande acceptée ne peut être annulée sans notre accord écrit, les frais éventuels étant à la charge de l'acheteur.

Aucune fourniture ne peut être reprise ou échangée sans notre accord écrit. Aucun retour de marchandise ne sera accepté, sans bon de retour matériel signé par la direction.

En cas de retour, suite à notre accord, la marchandise doit nous être expédiée FRANCO dans ses emballages d'origine. Il sera appliqué des frais correspondants au travail de tri, contrôle, reconditionnement et rangement.

En aucun cas un article conforme à la commande ne sera repris ou échangé ultérieurement au motif d'une évolution technique ou technologique ultérieure ou même concomitante.

Tout litige de facturation quelle qu'en soit l'origine devra faire l'objet d'une réclamation par lettre recommandée ou par mail avec accusé de réception dans les deux mois suivant l'émission de la facture. Passé ce délai, nous ne pourrions plus prendre les demandes en considération et les retards de paiement feront l'objet de pénalité de retard (Selon Art. 8).

Art. 5 - RESERVE DE PROPRIETE – Nos marchandises restent notre propriété jusqu'au paiement intégral du prix. L'acheteur s'oblige personnellement à l'égard du vendeur à ne pas disposer par quelque moyen que ce soit, ni en pleine propriété ni par constitution de gages, des marchandises achetées avant le paiement intégral du prix, conformément à la clause de réserve de propriété figurant sur tous nos documents commerciaux. En cas d'opposition de l'acheteur à la restitution des marchandises impayées, nous nous réservons de faire constater l'acquisition de la clause résolutoire de vente, ainsi que l'autorisation de reprise des marchandises, par ordonnance de référé.

Art. 6 - DELAIS DE PAIEMENT – L'article L441-10 du code de commerce fixe les règles générales.

Le délai convenu entre les parties ne peut dépasser 60 jours à compter de la date d'émission de la facture. Par dérogation, un délai maximal de 45 jours fin de mois à compter de la date d'émission de la facture peut être convenu par contrat entre les parties. En cas de retard de paiement, une indemnité forfaitaire pour frais de recouvrement de 40 euros sera facturée.

Art. 6.1 - DEFAUT DE PAIEMENT – Après mise en demeure préalable, le défaut de paiement d'une seule facture ainsi que toute infraction à l'une des clauses présentes, entraînera l'exigibilité immédiate de toutes les sommes restantes dues. Nous nous réservons par ailleurs le droit de suspendre toute nouvelle livraison jusqu'à paiement intégral des sommes dues.

Art. 6.2 - CLAUSES PENALES – De convention expresse et sauf report sollicité à temps et accordé par nous, le défaut de paiement de nos fournitures à l'échéance fixée entrainera, sans qu'il soit besoin de mise en demeure.

- 1) l'exigibilité immédiate de toutes les sommes restantes dues, quel que soit le mode de règlement prévu par traite acceptée ou non.
- 2) l'exigibilité à titre de dommages et intérêts et de clause pénale d'une indemnité égale à 15% des sommes dues.
- 3) L'application des intérêts légaux et les frais judiciaires éventuels.

Art. 7 - GARANTIES – dans l'hypothèse où notre responsabilité en tant que fabricant serait recherchée, notre garantie serait en tout état de cause limitée au remplacement des pièces défectueuses et ne peut s'appliquer en cas d'usage inapproprié ou de manipulation brutale ou encore en cas de mise en œuvre contraire aux règles de l'art ou à nos recommandations, notamment pour les produits sous avis techniques du C.S.T.B., Normes N.F. et D.T.U.

Art. 8 – NOTE DE CALCUL – Si notre Société transmet des notes de calcul ou bien des programmes de calcul servant à déterminer le quantitatif matériel. Ceux-ci ne sauraient en aucun cas engager notre responsabilité, ces éléments étant fournis gracieusement et ne peuvent se substituer aux tâches des bureaux études.

Art. 9 - B.F.A. ou RFP (Bonification de fin d'année ou remise de fin de période) S'il est prévu dans le cas d'un accord commercial une bonification, les éventuels débours dus à des retards de paiement ou pertes occasionnées à notre Société seront déduits des dites bonifications.

Art. 10 - CONTESTATION – En cas de litige, le tribunal de commerce de Melun sera exclusivement compétent. Les traites et autres acceptations de règlement n'opèrent ni novation, ni dérogation à cette clause.

Art. 11 - AMELIORATION PRODUIT – Dans le cadre des possibilités d'améliorations techniques, nous nous réservons le droit de modifier nos modèles sans préavis.

Art. 12 - SERVICE APRES VENTE – La demande devra nous parvenir par courrier ou mail avec idéalement plusieurs photos prises sur des angles différents du produit incriminé à info@giacomini.fr avec l'indication du lieu de l'intervention et les coordonnées téléphonique du demandeur pour la prise de rendez-vous. Notre service technique pourra alors intervenir. S'il s'avère par erreur que le produit défaillant n'est pas de notre marque ou dans le cas où le produit GIACOMINI serait hors de cause dans les désordres de l'installation ou bien encore si le dysfonctionnement de notre produit était dû à une mise en œuvre non conforme aux règles de l'art, des frais de déplacement seraient facturés à hauteur de 450,00 euros H.T pour la région Ile de France. Concernant les autres régions un devis devra être établi et validé bon pour accord par le demandeur de l'intervention.

Art. 13 - ENLEVEMENT PRODUIT – Pour tout retrait de marchandise à notre dépôt de Pontault-Combault, le retrayant devra être muni d'un document à entête de la société cliente stipulant le numéro de la commande ainsi que les références et quantités à enlever.

A titre informatif du lundi au vendredi :

Une commande faxée avant 11heures sera disponible à 14h00

Une commande faxée entre 11h et 16h sera disponible le lendemain à 9h00.

Concernant le Système Plancher Chauffant GIACOCOMFORT une date d'enlèvement souhaitée est obligatoire, sans celle-ci la commande ne sera pas traitée et le chauffeur sera contraint d'attendre sa préparation.

Ces informations sont sous réserve de la disponibilité des produits et prennent en compte les jours ouvrés.

Art. 14 - POLITIQUE DE CONFIDENTIALITE – Dans le cadre de notre relation commerciale, nous sommes amenés à collecter auprès de vous des données personnelles.

La collecte et le traitement de ces données sont faits pour la bonne exécution et dans la stricte nécessité du contrat qui nous lie.

Ces données seront conservées aussi longtemps que nécessaire à l'exécution du contrat, à l'accomplissement par l'entreprise des obligations légales et réglementaires et à l'exercice des prérogatives lui étant reconnues par la loi et la jurisprudence. Les données ne seront pas communiquées à des destinataires en dehors de l'Union Européenne.

Conformément aux dispositions légales et réglementaires applicables, les personnes concernées bénéficient d'un droit d'accès, de rectification, de portabilité et d'effacement de leurs données personnelles, ainsi que d'un droit de limitation du traitement.

Ces personnes peuvent, pour motif légitime, s'opposer au traitement leurs données, sous réserve de produire un justificatif d'identité valide. Ce droit peut être exercé en contactant notre référent par mail (inforgpd@giacomini.fr) ou par courrier (GIACOMINI – Rue de Rome, 77340 Pontault-Combault).

En cas d'inquiétude sur la gestion des données personnelles, il est possible de contacter la Commissions Nationale de l'Informatique et des Libertés (www.cnil.fr).

INDICATIONS A PRECISER LORS DE LA COMMANDE

DIAMETRES

1/8"	1/4"	3/8"	1/2"	3/4"	1"	1"1/4	1"1/2	2"	2"1/4	2"1/2	3"	4"	5"	6"
5/10	8/13	12/17	15/21	20/27	26/34	33/42	40/49	50/60	60/70	66/76	80/90	102/114	127/140	152/165

Note





GIACOMINI.FR

GIACOMINI S.A.
PARC DE PONTILLAUT - RUE DE ROME
77344 PONTAULT-COMBAULT CEDEX
FRANCE

TEL. : 01 60 29 20 35



GIACOMINI
WATER E-MOTION